

# GEYER

Η **GEYER HELLAS** δημιούργησε μια πλήρη σειρά Λαμπτήρων και Φωτιστικών Σωμάτων LED που καλύπτουν όλες τις απαιτήσεις Φωτισμού Εσωτερικών και Εξωτερικών χώρων από μικρές κατοικίες μέχρι και τα πλέον απαιτητικά έργα.

Ειδικότερα:

## 1 Λαμπτήρες

Οι σειρές λαμπτήρων Filament Διαφανείς, Ματ και Vintage δίνουν την δυνατότητα διακόσμησης και αρχιτεκτονικού φωτισμού κυρίως σε χώρους εστίασης και αναψυχής και ξεχωρίζουν για την ποιότητα κατασκευής και την ποικιλομορφία των σχεδίων τους. Η κλασική σειρά λαμπτήρων LED έχει εμπλουτιστεί με το χρώμα 6500K, ενώ η ποικιλία των τύπων και η λειτουργία dimming δίνουν την δυνατότητα κάλυψης ακόμη και πολύ εξειδικευμένων εφαρμογών. Οι λαμπτήρες για τον Δημοτικό φωτισμό, διασφαλίζουν τέλος εξαιρετικά επίπεδα εξοικονόμησης ενέργειας, υψηλή αξιοπιστία και σημαντικά οφέλη στην λειτουργία και συντήρηση του δικτύου των Δήμων.

## 2 Αρχιτεκτονικός Φωτισμός

Εξελίχθηκαν πρωτοποριακά Φωτιστικά Σώματα που δίνουν λύσεις και στις πιο απαιτητικές αρχιτεκτονικές εφαρμογές. Σημαντικοί σταθμοί είναι το νέο Γραμμικό Φωτιστικό INNOVA που τοποθετείται σε ράγα και σε συνδυασμό με Track Lights δίνει λύσεις σε οποιοδήποτε εμπορικό χώρο τόσο σε γενικό όσο και σε κατευθυνόμενο φωτισμό. Τα Γύψινα Φωτιστικά είναι η ιδανική λύση για αρχιτεκτονικές δημιουργίες τόσο σε κατοικίες όσο και σε ειδικών απαιτήσεων έργα, ενώ τα Pendants ξεχωρίζουν για την ποιότητα, την απλότητα και την αισθητική τους. Τέλος τα Φωτιστικά Εξωτερικού χώρου καλύπτουν τις υψηλές απαιτήσεις ποιότητας ιδιωτικών και κοινόχρηστων χώρων και χαρίζουν με την κομψότητά και την στιβαρότητά τους αρχιτεκτονικά αριστουργήματα.

## 3 Δημοτικός Φωτισμός

Τα φωτιστικά για τον Οδοφωτισμό, επιτυγχάνουν εξοικονόμηση ηλεκτρικής ενέργειας άνω του 50% σε σχέση με τα κλασικά Φωτιστικά Σώματα Νατρίου και Υδραργύρου. Τα διαφορετικά είδη κατανομής φωτισμού τα καθιστούν ιδανικά για χρήση σε δρόμους ταχείας κυκλοφορίας, αστικές οδούς, κατοικημένες και βιομηχανικές περιοχές και χώρους στάθμευσης. Τα Φωτιστικά Πλατείας και Πάρκου-Κήπου συνδυάζουν αρμονικά την καλαίσθητη σχεδίαση με την πλέον εξελιγμένη τεχνολογία στον χώρο των LED. Με παραδοσιακό και μοντέρνο design, σχεδιασμένα να αντέχουν στις πιο απαιτητικές συνθήκες, αποτελούν την ιδανική λύση για εγκατάσταση σε πλατείες, πάρκα, πεζοδρόμια και μαρίνες. Τα Φωτιστικά Γηπέδων καλύπτουν τέλος όλες τις κατηγορίες γηπέδων και όλα τα απαιτούμενα επίπεδα φωτισμού.



## ΚΕΦΑΛΑΙΟ Α

# Λαμπτήρες LED

Λαμπτήρες Filament	5
Λαμπτήρες Αντεστραμμένου Καθρέφτη	8
Λαμπτήρες Filament Vintage	10
Λαμπτήρες Color	13
Λαμπτήρες LED	15
Λαμπτήρες LED Ειδικόί	27
Λαμπτήρες Δημοτικού Φωτισμού	30
Λαμπτήρες LED Tubes	33
Λαμπτήρες Αθλογόνου	36
Ντουί - Αντάπορες	41
Λαμπτήρες Φθορισμού	43
Λαμπτήρες Υψηλής Πίεσης	43



## ΚΕΦΑΛΑΙΟ Β

# Αρχιτεκτονικός Φωτισμός

PL	49
Panel	53
Φωτιστικά T8	56
Ανιχνευτές Κίνησης	59
Highbay	61
Απλῆκες	64
Ταινίες LED	66
Track Lights	74
Γραμμικά φωτιστικά	86
Down Lights	93
Gypsum Lights	98
Pendant Lights	115
Εξωτερικός φωτισμός	121
Φωτισμός Γηπέδων	133
Φωτιστικά Βενζινάδικου	136

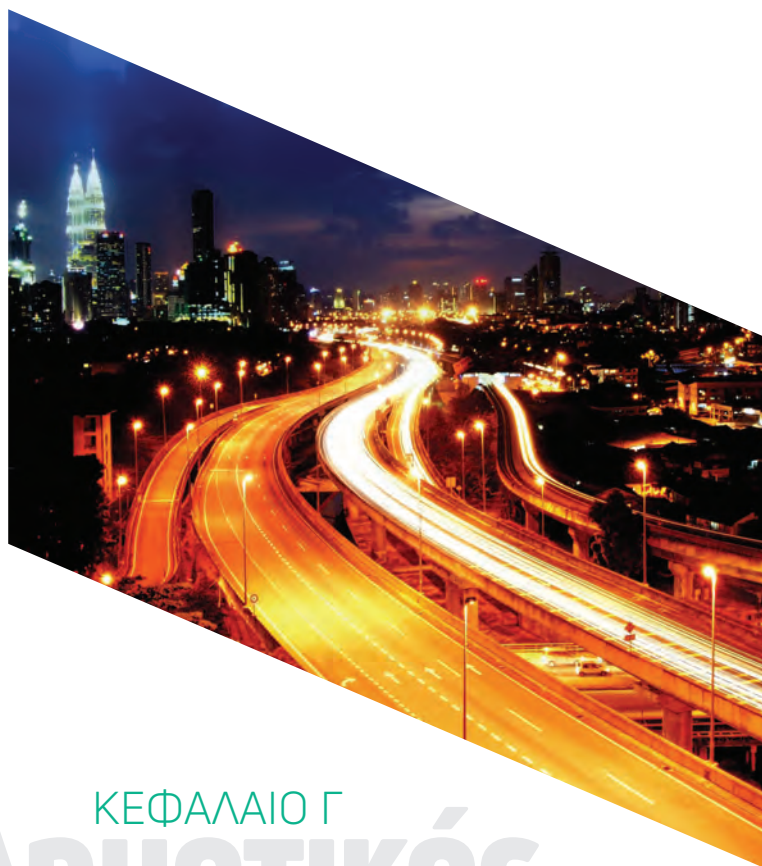

## ΚΕΦΑΛΑΙΟ Γ

# Δημοτικός Φωτισμός

Οδοφωτισμός	139
Οδοφωτισμός Λαμπτήρων Υψηλής Πίεσης	146
Φωτισμός Τούνελ	148
Φωτισμός Πλατειών	150

ΚΕΦΑΛΑΙΟ Α  
Λαμπτήρες  
LED

**GEYER**



**Λαμπτήρες  
Filament**



## Κλασική Filament 4W



ΚΩΔΙΚΟΣ	ΤΥΠΟΣ	WATT	ΧΡΩΜΑ	ΒΑΣΗ	LUMEN	ΤΙΜΗ (€)
LFAW274	ΔΙΑΦΑΝΗ	4	2700	E27	470	3,38
LFAC274	ΔΙΑΦΑΝΗ	4	4000	E27	470	3,38
LFSAW274	MAT	4	2700	E27	400	3,90
LFSAC274	MAT	4	4000	E27	400	3,90



## Κλασική Filament 6W



ΚΩΔΙΚΟΣ	ΤΥΠΟΣ	WATT	ΧΡΩΜΑ	ΒΑΣΗ	LUMEN	ΤΙΜΗ (€)
LFAW276	ΔΙΑΦΑΝΗ	6	2700	E27	800	5,16
LFAC276	ΔΙΑΦΑΝΗ	6	4000	E27	800	5,16
LFSAW276	MAT	6	2700	E27	750	5,59
LFSAC276	MAT	6	4000	E27	750	5,59
LFAW276D Dimmable	ΔΙΑΦΑΝΗ	6	2700	E27	600	5,76
LFAC276D Dimmable	ΔΙΑΦΑΝΗ	6	4000	E27	600	5,76



## Κλασική Filament 8W



ΚΩΔΙΚΟΣ	ΤΥΠΟΣ	WATT	ΧΡΩΜΑ	ΒΑΣΗ	LUMEN	ΤΙΜΗ (€)
LFAW278	ΔΙΑΦΑΝΗ	8	2700	E27	900	5,35
LFAC278	ΔΙΑΦΑΝΗ	8	4000	E27	900	5,35
LFSAW278	MAT	8	2700	E27	850	5,86
LFSAC278	MAT	8	4000	E27	850	5,86
LFAW278D Dimmable	ΔΙΑΦΑΝΗ	8	2700	E27	700	6,14
LFAC278D Dimmable	ΔΙΑΦΑΝΗ	8	4000	E27	700	6,14



## Κερί Filament 4W



ΚΩΔΙΚΟΣ	ΤΥΠΟΣ	WATT	ΧΡΩΜΑ	ΒΑΣΗ	LUMEN	ΤΙΜΗ (€)
LFCW144	ΔΙΑΦΑΝΗ	4	2700	E14	470	3,28
LFCC144	ΔΙΑΦΑΝΗ	4	4000	E14	470	3,28
LFCSW144	MAT	4	2700	E14	400	3,74
LFCS144	MAT	4	4000	E14	400	3,74
LFCW144D Dimmable	ΔΙΑΦΑΝΗ	4	2700	E14	380	4,16
LFCC144D Dimmable	ΔΙΑΦΑΝΗ	4	4000	E14	380	4,16



## Σφαιρική Filament 4W E14



ΚΩΔΙΚΟΣ	ΤΥΠΟΣ	WATT	ΧΡΩΜΑ	ΒΑΣΗ	LUMEN	ΤΙΜΗ (€)
LFGLW144	ΔΙΑΦΑΝΗ	4	2700	E14	470	3,38
LFGLC144	ΔΙΑΦΑΝΗ	4	4000	E14	470	3,38
LFGSW144	MAT	4	2700	E14	400	3,74
LFGSC144	MAT	4	4000	E14	400	3,74
LFGLW144D Dimmable	ΔΙΑΦΑΝΗ	4	2700	E14	380	4,16
LFGLC144D Dimmable	ΔΙΑΦΑΝΗ	4	4000	E14	380	4,16



## Σφαιρική Filament 4W E27



ΚΩΔΙΚΟΣ	ΤΥΠΟΣ	WATT	ΧΡΩΜΑ	ΒΑΣΗ	LUMEN	ΤΙΜΗ (€)
LFGLW274	ΔΙΑΦΑΝΗ	4	2700	E27	470	3,38
LFGLC274	ΔΙΑΦΑΝΗ	4	4000	E27	470	3,38
LFGSW274	MAT	4	2700	E27	400	3,74
LFGSC274	MAT	4	4000	E27	400	3,74
LFGLW274D Dimmable	ΔΙΑΦΑΝΗ	4	2700	E27	380	4,16
LFGLC274D Dimmable	ΔΙΑΦΑΝΗ	4	4000	E27	380	4,16



## Γλόμπος Filament 5W



ΚΩΔΙΚΟΣ	ΤΥΠΟΣ	WATT	ΧΡΩΜΑ	ΒΑΣΗ	LUMEN	ΤΙΜΗ (€)
LFGNW275	ΔΙΑΦΑΝΗ	5	2700	E27	600	5,46
LFGNC275	ΔΙΑΦΑΝΗ	5	4000	E27	600	5,46
LFGNSW275	MAT	5	2700	E27	550	6,08
LFGNCS275	MAT	5	4000	E27	550	6,08



## Γλόμπος Filament 8W



ΚΩΔΙΚΟΣ	ΤΥΠΟΣ	WATT	ΧΡΩΜΑ	ΒΑΣΗ	LUMEN	ΤΙΜΗ (€)
LFGNW278	ΔΙΑΦΑΝΗ	8	2700	E27	900	8,84
LFGNC278	ΔΙΑΦΑΝΗ	8	4000	E27	900	8,84
LFGNSW278	MAT	8	2700	E27	850	9,20
LFGNCS278	MAT	8	4000	E27	850	9,20
LFGNW278D Dimmable	ΔΙΑΦΑΝΗ	8	2700	E27	700	9,88
LFGNC278D Dimmable	ΔΙΑΦΑΝΗ	8	4000	E27	700	9,88

**GEYER**



**Λαμπτήρες  
Αντεστραμμένου  
Καθρέφτη**





## Κλασική Αντεστραμμένου Καθρέφτη Filament



ΚΩΔΙΚΟΣ	WATT	ΧΡΩΜΑ	ΒΑΣΗ	LUMEN	ΤΙΜΗ (€)
LFMA276SD Dimmable	6	2700	E27	480	6,76
LFMA276GD Dimmable	6	2700	E27	480	8,32
LFMA276CD Dimmable	6	2700	E27	480	8,32



## Γλόμπος G95 Αντεστραμμένου Καθρέφτη Filament



ΚΩΔΙΚΟΣ	WATT	ΧΡΩΜΑ	ΒΑΣΗ	LUMEN	ΤΙΜΗ (€)
LFGNM276SD Dimmable	6	2700	E27	480	9,26
LFGNM276GD Dimmable	6	2700	E27	480	10,61
LFGNM276CD Dimmable	6	2700	E27	480	10,61



## Γλόμπος G125 Αντεστραμμένου Καθρέφτη Filament



ΚΩΔΙΚΟΣ	WATT	ΧΡΩΜΑ	ΒΑΣΗ	LUMEN	ΤΙΜΗ (€)
LFGBM276SD Dimmable	6	2700	E27	480	12,12
LFGBM276GD Dimmable	6	2700	E27	480	13,42
LFGBM276CD Dimmable	6	2700	E27	480	13,42



**GEYER**

**Λαμπτήρες  
Filament Vintage**



## ST64 Filament Vintage 4W, 5W



ΚΩΔΙΚΟΣ	WATT	ΧΡΩΜΑ	ΒΑΣΗ	LUMEN	ΤΙΜΗ (€)
LVST64	4	2000	E27	350	6,24
LVST64D Dimmable	5	2000	E27	350	7,28



## Κλασική Filament Vintage 6W



ΚΩΔΙΚΟΣ	WATT	ΧΡΩΜΑ	ΒΑΣΗ	LUMEN	ΤΙΜΗ (€)
LVA27	6	2000	E27	500	5,82
LVA27D Dimmable	6	2000	E27	500	6,86



## Κερί Filament Vintage 4W



ΚΩΔΙΚΟΣ	WATT	ΧΡΩΜΑ	ΒΑΣΗ	LUMEN	ΤΙΜΗ (€)
LVC14	4	2000	E14	320	3,74
LVC14D Dimmable	4	2000	E14	320	4,52



## T30 Filament Vintage 6W



ΚΩΔΙΚΟΣ	WATT	ΧΡΩΜΑ	ΒΑΣΗ	LUMEN	ΤΙΜΗ (€)
LVT30-185	6	2000	E27	500	8,40
LVT30-185D Dimmable	6	2000	E27	500	9,35
LVT30-225	6	2000	E27	500	9,10
LVT30-225D Dimmable	6	2000	E27	500	9,95



## T45 Filament Vintage 4W



ΚΩΔΙΚΟΣ	WATT	ΧΡΩΜΑ	ΒΑΣΗ	LUMEN	ΤΙΜΗ (€)
LVT45	4	2000	E27	320	6,90
LVT45D Dimmable	4	2000	E27	320	7,65



## BT75 Filament Vintage 6W



ΚΩΔΙΚΟΣ	WATT	ΧΡΩΜΑ	ΒΑΣΗ	LUMEN	ΤΙΜΗ (€)
LVB75	6	2000	E27	500	9,20
LVB75D Dimmable	6	2000	E27	500	10,85



## Γλόβμος Filament Vintage 6W



ΚΩΔΙΚΟΣ	WATT	ΧΡΩΜΑ	ΒΑΣΗ	LUMEN	ΤΙΜΗ (€)
LVG95	6	2000	E27	500	7,14
LVG95D Dimmable	6	2000	E27	500	8,92



## Γλόβμος Filament Vintage 4W, 5W



ΚΩΔΙΚΟΣ	WATT	ΧΡΩΜΑ	ΒΑΣΗ	LUMEN	ΤΙΜΗ (€)
LVG125	4	2000	E27	350	10,75
LVG125D Dimmable	5	2000	E27	350	11,95

**GEYER**

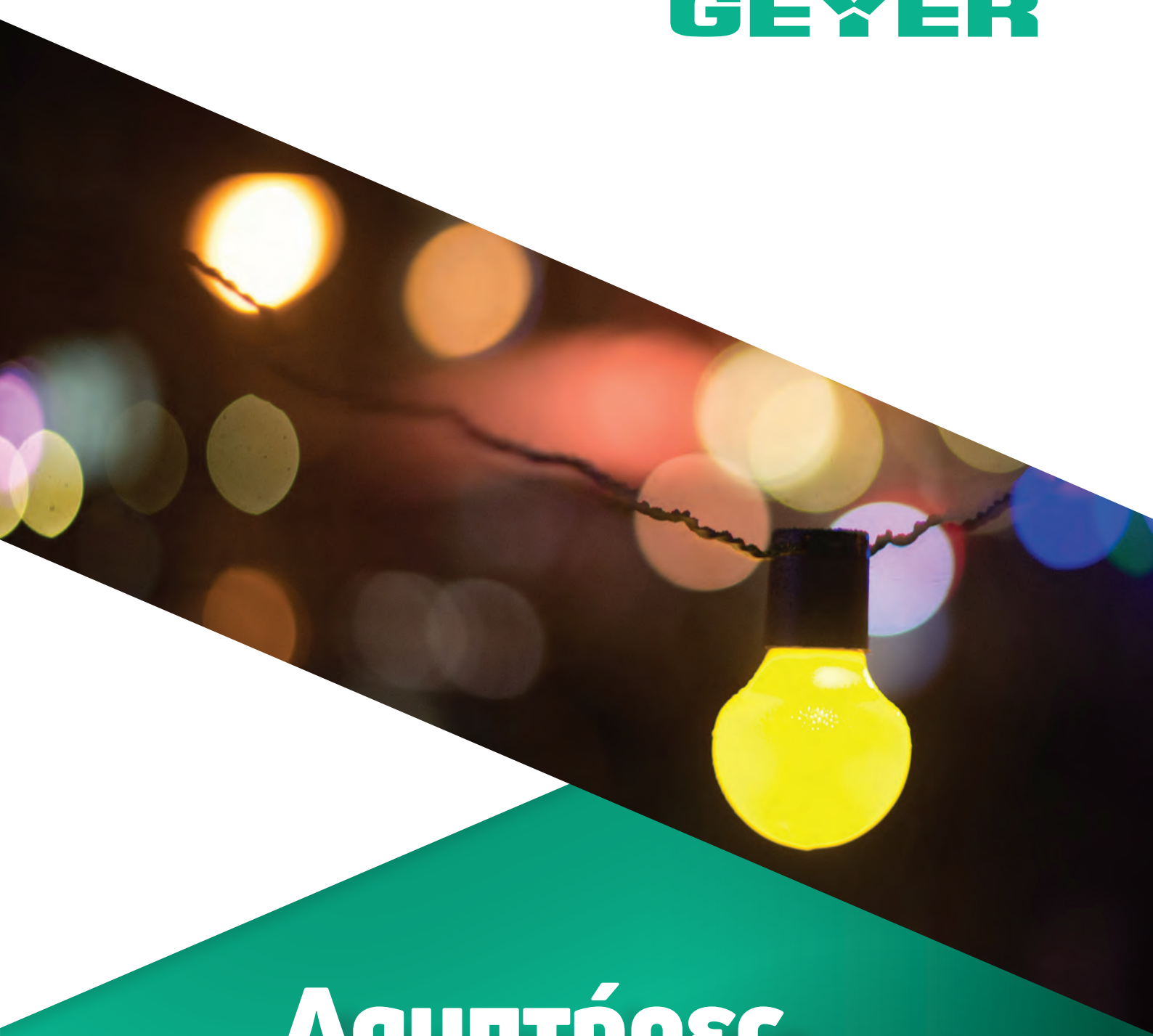

# Λαμπτήρες Color



## Κλασική Filament Color



ΚΩΔΙΚΟΣ	WATT	ΧΡΩΜΑ	ΒΑΣΗ	LUMEN	ΤΙΜΗ (€)
LFA274-R	4	ΚΟΚΚΙΝΟ	E27	60	4,95
LFA274-G	4	ΠΡΑΣΙΝΟ	E27	120	4,95
LFA274-Y	4	ΚΙΤΡΙΝΟ	E27	300	4,95
LFA274-B	4	ΜΠΛΕ	E27	120	4,95



## T20 2W PIGMY



ΚΩΔΙΚΟΣ	WATT	ΧΡΩΜΑ	ΒΑΣΗ	LUMEN	ΤΙΜΗ (€)
LFR2-C	2	4000	E14	180	2,55



## T20 1.3W



ΚΩΔΙΚΟΣ	WATT	ΧΡΩΜΑ	ΒΑΣΗ	LUMEN	ΤΙΜΗ (€)
LNL-WW	1.3	3000	E14	70	3,15
LNL-R	1.3	ΚΟΚΚΙΝΟ	E14	70	3,15
LNL-G	1.3	ΠΡΑΣΙΝΟ	E14	70	3,15
LNL-Y	1.3	ΚΙΤΡΙΝΟ	E14	70	3,15
LNL-B	1.3	ΜΠΛΕ	E14	70	3,15

**GEYER**



# Λαμπτήρες LED



### Κλασσική 6W



ΚΩΔΙΚΟΣ	WATT	ΧΡΩΜΑ	ΒΑΣΗ	LUMEN	ΤΙΜΗ (€)
LAWE276S	6	3000	E27	470	3,40
LACE276S	6	4000	E27	470	3,40
LADE276S	6	6500	E27	470	3,40



### Κλασσική 9W



ΚΩΔΙΚΟΣ	WATT	ΧΡΩΜΑ	ΒΑΣΗ	LUMEN	ΤΙΜΗ (€)
LAWE279S	9	3000	E27	810	4,20
LACE279S	9	4000	E27	810	4,20
LADE279S	9	6500	E27	810	4,20



### Κλασσική 12W



ΚΩΔΙΚΟΣ	WATT	ΧΡΩΜΑ	ΒΑΣΗ	LUMEN	ΤΙΜΗ (€)
LAWE2712S	12	3000	E27	1055	4,75
LACE2712S	12	4000	E27	1055	4,75
LADE2712S	12	6500	E27	1055	4,75



### Κλασσική 15W



ΚΩΔΙΚΟΣ	WATT	ΧΡΩΜΑ	ΒΑΣΗ	LUMEN	ΤΙΜΗ (€)
LAWE2715S	15	3000	E27	1250	5,90
LACE2715S	15	4000	E27	1250	5,90
LADE2715S	15	6500	E27	1250	5,90





## Κλασική 15W Premium



ΚΩΔΙΚΟΣ	WATT	ΧΡΩΜΑ	ΒΑΣΗ	LUMEN	ΤΙΜΗ (€)
LAWE2715	15	3000	E27	1450	8,99
LACE2715	15	4000	E27	1500	8,99



## Κλασική 16W



ΚΩΔΙΚΟΣ	WATT	ΧΡΩΜΑ	ΒΑΣΗ	LUMEN	ΤΙΜΗ (€)
LAWE2716	16	3000	E27	1600	11,89
LACE2716	16	4000	E27	1650	11,89
LADE2716	16	6500	E27	1700	11,89



## Κερι 3W



ΚΩΔΙΚΟΣ	WATT	ΧΡΩΜΑ	ΒΑΣΗ	LUMEN	ΤΙΜΗ (€)
LCWE143S	3	3000	E14	250	2,35
LCCE143S	3	4000	E14	250	2,35



## Κερι 6W



ΚΩΔΙΚΟΣ	WATT	ΧΡΩΜΑ	ΒΑΣΗ	LUMEN	ΤΙΜΗ (€)
LCWE146S	6	3000	E14	470	3,40
LCCE146S	6	4000	E14	470	3,40
LCDE146S	6	6500	E14	470	3,40



## Κερι 7W



ΚΩΔΙΚΟΣ	WATT	ΧΡΩΜΑ	ΒΑΣΗ	LUMEN	ΤΙΜΗ (€)
LCWE147	7	3000	E14	540	3,75
LCCE147	7	4000	E14	560	3,75



### Σφαιρική 3W E14



ΚΩΔΙΚΟΣ	WATT	ΧΡΩΜΑ	ΒΑΣΗ	LUMEN	ΤΙΜΗ (€)
LGLWE143S	3	3000	E14	250	2,18
LGLCE143S	3	4000	E14	250	2,18



### Σφαιρική 6W E14



ΚΩΔΙΚΟΣ	WATT	ΧΡΩΜΑ	ΒΑΣΗ	LUMEN	ΤΙΜΗ (€)
LGLWE146S	6	3000	E14	470	2,38
LGLCE146S	6	4000	E14	470	2,38
LGLDE146S	6	6500	E14	470	2,38



### Σφαιρική 3W E27



ΚΩΔΙΚΟΣ	WATT	ΧΡΩΜΑ	ΒΑΣΗ	LUMEN	ΤΙΜΗ (€)
LGLWE273S	3	3000	E27	250	2,18
LGLCE273S	3	4000	E27	250	2,18



### Σφαιρική 6W E27



ΚΩΔΙΚΟΣ	WATT	ΧΡΩΜΑ	ΒΑΣΗ	LUMEN	ΤΙΜΗ (€)
LGLWE276S	6	3000	E27	470	2,38
LGLCE276S	6	4000	E27	470	2,38
LGLDE276S	6	6500	E27	470	2,38



## Γλόμπος G95 12W



ΚΩΔΙΚΟΣ	WATT	ΧΡΩΜΑ	ΒΑΣΗ	LUMEN	ΤΙΜΗ (€)
LGNWE2712S	12	3000	E27	1000	7,22
LGNC2712S	12	4000	E27	1000	7,22
LGND2712S	12	6500	E27	1000	7,22



## Γλόμπος G120 18W



ΚΩΔΙΚΟΣ	WATT	ΧΡΩΜΑ	ΒΑΣΗ	LUMEN	ΤΙΜΗ (€)
LGNWE2718S	18	3000	E27	1440	9,72
LGNC2718S	18	4000	E27	1440	9,72
LGND2718S	18	6500	E27	1440	9,72



## Γλόμπος G95 12W Premium



ΚΩΔΙΚΟΣ	WATT	ΧΡΩΜΑ	ΒΑΣΗ	LUMEN	ΤΙΜΗ (€)
LGNWE2712	12	3000	E27	1050	10,38
LGNC2712	12	4000	E27	1100	10,38



## Γλόμπος G120 14W Premium



ΚΩΔΙΚΟΣ	WATT	ΧΡΩΜΑ	ΒΑΣΗ	LUMEN	ΤΙΜΗ (€)
LGNWE2714	14	3000	E27	1200	11,95
LGNC2714	14	4000	E27	1250	11,95



## Γλόμπος G120 18W Premium



ΚΩΔΙΚΟΣ	WATT	ΧΡΩΜΑ	ΒΑΣΗ	LUMEN	ΤΙΜΗ (€)
LGNWE2718	18	3000	E27	1800	14,45
LGNC2718	18	4000	E27	1850	14,45



### Stick T37



ΚΩΔΙΚΟΣ	WATT	ΧΡΩΜΑ	ΒΑΣΗ	LUMEN	ΤΙΜΗ (€)
LT37C9MAS	9	4000	E27	810	4,97



### Κλασική 12-24V AC/DC



ΚΩΔΙΚΟΣ	WATT	ΧΡΩΜΑ	ΒΑΣΗ	LUMEN	ΤΙΜΗ (€)
LAWE278-12/24	8	3000	E27	650	7,25
LACE278-12/24	8	4000	E27	650	7,25



### Κλασική 42V AC/DC



ΚΩΔΙΚΟΣ	WATT	ΧΡΩΜΑ	ΒΑΣΗ	LUMEN	ΤΙΜΗ (€)
LAWE278-42	8	3000	E27	640	7,25
LACE278-42	8	4000	E27	660	7,25



### Κλασική 9W, Sensor Ημέρα / Νύχτα



ΚΩΔΙΚΟΣ	WATT	ΧΡΩΜΑ	ΒΑΣΗ	LUMEN	ΤΙΜΗ (€)
LAWE279DN	9	3000	E27	800	10,60
LACE279DN	9	4000	E27	830	10,60



### Κλασική 12W, Sensor Ημέρα / Νύχτα



ΚΩΔΙΚΟΣ	WATT	ΧΡΩΜΑ	ΒΑΣΗ	LUMEN	ΤΙΜΗ (€)
LAWE2712DN	12	3000	E27	1050	12,80
LACE2712DN	12	4000	E27	1100	12,80



## GU10 3W



ΚΩΔΙΚΟΣ	WATT	ΧΡΩΜΑ	ΒΑΣΗ	LUMEN	ΤΙΜΗ (€)
LHGW3S	3	3000	GU10	250	2,70
LHGC3S	3	4000	GU10	250	2,70



## GU10 6W



ΚΩΔΙΚΟΣ	WATT	ΧΡΩΜΑ	ΒΑΣΗ	LUMEN	ΤΙΜΗ (€)
LHGW6S	6	3000	GU10	470	3,20
LHGC6S	6	4000	GU10	470	3,20
LHGD6S	6	6500	GU10	470	3,20



## GU10 7W



ΚΩΔΙΚΟΣ	WATT	ΧΡΩΜΑ	ΒΑΣΗ	LUMEN	ΤΙΜΗ (€)
LHGW7	7	3000	GU10	500	3,89
LHGC7	7	4000	GU10	500	3,89

## GU10 5W, 38 μοίρες



ΚΩΔΙΚΟΣ	WATT	ΧΡΩΜΑ	ΒΑΣΗ	LUMEN	ΤΙΜΗ (€)
LHGW5.38	5	3000	GU10	480	3,90
LHGC5.38	5	4000	GU10	500	3,90
LHGW5.38D Dimmable	5	3000	GU10	480	5,85
LHGC5.38D Dimmable	5	4000	GU10	500	5,85

## GU10 7W, 38 μοίρες



ΚΩΔΙΚΟΣ	WATT	ΧΡΩΜΑ	ΒΑΣΗ	LUMEN	ΤΙΜΗ (€)
LHGW7.38	7	3000	GU10	600	4,55
LHGC7.38	7	4000	GU10	600	4,55

## GU10 42V AC/DC



ΚΩΔΙΚΟΣ	WATT	ΧΡΩΜΑ	ΒΑΣΗ	LUMEN	ΤΙΜΗ (€)
LHGW5-42	5	3000	GU10	400	6,85



### GU10 5W Glass, 38 μίρες



ΚΩΔΙΚΟΣ	WATT	ΧΡΩΜΑ	ΒΑΣΗ	LUMEN	ΤΙΜΗ (€)
LHG5.38.27	5	2700	GU10	400	3,54
LHG5.38.30	5	3000	GU10	400	3,54
LHG5.38.40	5	4000	GU10	410	3,54
LHG5.38.65	5	6500	GU10	420	3,54



### GU10 5W Glass, 38 μίρες



ΚΩΔΙΚΟΣ	WATT	ΧΡΩΜΑ	ΒΑΣΗ	LUMEN	ΤΙΜΗ (€)
LHG5.38.27D Dimmable	5	2700	GU10	400	5,10
LHG5.38.30D Dimmable	5	3000	GU10	400	5,10
LHG5.38.40D Dimmable	5	4000	GU10	410	5,10



### GU10 5W Glass, 60 μίρες



ΚΩΔΙΚΟΣ	WATT	ΧΡΩΜΑ	ΒΑΣΗ	LUMEN	ΤΙΜΗ (€)
LHG5.60.27	5	2700	GU10	400	3,54
LHG5.60.30	5	3000	GU10	400	3,54
LHG5.60.40	5	4000	GU10	410	3,54
LHG5.60.65	5	6500	GU10	420	3,54



### GU10 5W Glass



ΚΩΔΙΚΟΣ	WATT	ΧΡΩΜΑ	ΒΑΣΗ	LUMEN	ΤΙΜΗ (€)
LHG5.120.27	5	2700	GU10	400	3,54
LHG5.120.30	5	3000	GU10	400	3,54
LHG5.120.40	5	4000	GU10	410	3,54
LHG5.120.65	5	6500	GU10	420	3,54



### GU10 7W Glass, 38 μοίρες



ΚΩΔΙΚΟΣ	WATT	ΧΡΩΜΑ	ΒΑΣΗ	LUMEN	ΤΙΜΗ (€)
LHG7.38.27	7	2700	GU10	550	4,06
LHG7.38.30	7	3000	GU10	550	4,06
LHG7.38.40	7	4000	GU10	560	4,06
LHG7.38.65	7	6500	GU10	560	4,06



### GU10 7W Glass, 60 μοίρες



ΚΩΔΙΚΟΣ	WATT	ΧΡΩΜΑ	ΒΑΣΗ	LUMEN	ΤΙΜΗ (€)
LHG7.60.27	7	2700	GU10	550	4,06
LHG7.60.30	7	3000	GU10	550	4,06
LHG7.60.40	7	4000	GU10	560	4,06
LHG7.60.65	7	6500	GU10	560	4,06



### GU10 7W Glass



ΚΩΔΙΚΟΣ	WATT	ΧΡΩΜΑ	ΒΑΣΗ	LUMEN	ΤΙΜΗ (€)
LHG7.120.27	7	2700	GU10	550	4,06
LHG7.120.30	7	3000	GU10	550	4,06
LHG7.120.40	7	4000	GU10	560	4,06
LHG7.120.65	7	6500	GU10	560	4,06





## MR11 2W Glass



ΚΩΔΙΚΟΣ	WATT	ΧΡΩΜΑ	ΒΑΣΗ	LUMEN	ΤΙΜΗ (€)
LMR11W	2	3000	GU4	150	4,55
LMR11C	2	4000	GU4	160	4,55
LMR11D	2	6500	GU4	170	4,55



## MR16 5W Glass, 38 μοίρες



ΚΩΔΙΚΟΣ	WATT	ΧΡΩΜΑ	ΒΑΣΗ	LUMEN	ΤΙΜΗ (€)
LHM5.38.30	5	3000	GU5.3		4,55
LHM5.38.40	5	4000	GU5.3		4,55



## MR16 6W



ΚΩΔΙΚΟΣ	WATT	ΧΡΩΜΑ	ΒΑΣΗ	LUMEN	ΤΙΜΗ (€)
LHWEM6	6	3000	GU5.3	420	3,12
LHCEM6	6	4000	GU5.3	450	3,12



### G4 1.6W



ΚΩΔΙΚΟΣ	WATT	ΧΡΩΜΑ	ΒΑΣΗ	LUMEN	ΤΙΜΗ (€)
LWG416	1.6	3000	G4	160	4,55
LCG416	1.6	4000	G4	170	4,55
LWG42-12/24D Dimmable	2	3000	G4	180	6,58



### G9 2.5W, Glass



ΚΩΔΙΚΟΣ	WATT	ΧΡΩΜΑ	ΒΑΣΗ	LUMEN	ΤΙΜΗ (€)
LWG92.5-G	2.5	3000	G9	230	3,65
LCG92.5-G	2.5	4000	G9	240	3,65



### G9 3.5W



ΚΩΔΙΚΟΣ	WATT	ΧΡΩΜΑ	ΒΑΣΗ	LUMEN	ΤΙΜΗ (€)
LG93.5-PW	3.5	3000	G9	350	4,09
LG93.5-PC	3.5	4000	G9	350	4,09
LG93.5WD Dimmable	3.5	3000	G9	350	5,10
LG93.5CD Dimmable	3.5	4000	G9	350	5,10



### G9 5W



ΚΩΔΙΚΟΣ	WATT	ΧΡΩΜΑ	ΒΑΣΗ	LUMEN	ΤΙΜΗ (€)
LG95-PW	5	3000	G9	470	5,45
LG95-PC	5	4000	G9	470	5,45

**GEYER**



# Λαμπτήρες LED Ειδικοί



## R50 5W



ΚΩΔΙΚΟΣ	WATT	ΧΡΩΜΑ	ΒΑΣΗ	LUMEN	ΤΙΜΗ (€)
LKWE145S	5	3000	E14	400	3,21
LKCE145S	5	4000	E14	400	3,21



## R63 8W



ΚΩΔΙΚΟΣ	WATT	ΧΡΩΜΑ	ΒΑΣΗ	LUMEN	ΤΙΜΗ (€)
LKWE278S	8	3000	E27	720	4,39
LKCE278S	8	4000	E27	720	4,39



## R80 12W



ΚΩΔΙΚΟΣ	WATT	ΧΡΩΜΑ	ΒΑΣΗ	LUMEN	ΤΙΜΗ (€)
LK80WE2712	12	3000	E27	1050	6,63
LK80CE2712	12	4000	E27	1050	6,63



## PAR20 7W



ΚΩΔΙΚΟΣ	WATT	ΧΡΩΜΑ	ΒΑΣΗ	LUMEN	ΤΙΜΗ (€)
LP20WE277	7	3000	E27	560	7,42
LP20CE277	7	4000	E27	560	7,42



## PAR30 11W



ΚΩΔΙΚΟΣ	WATT	ΧΡΩΜΑ	ΒΑΣΗ	LUMEN	ΤΙΜΗ (€)
LP30WE2711	11	3000	E27	900	11,55
LP30CE2711	11	4000	E27	900	11,55



## PAR38 15W



ΚΩΔΙΚΟΣ	WATT	ΧΡΩΜΑ	ΒΑΣΗ	LUMEN	ΤΙΜΗ (€)
LP38WE2715	15	3000	E27	1100	16,57
LP38CE2715	15	4000	E27	1100	16,57
LP38DE2715	15	6500	E27	1150	16,57
LP38YE2715	15	ΚΙΤΡΙΝΟ	E27	-	16,57
LP38GE2715	15	ΠΡΑΣΙΝΟ	E27	-	16,57



## PAR38 42V AC/DC



ΚΩΔΙΚΟΣ	WATT	ΧΡΩΜΑ	ΒΑΣΗ	LUMEN	ΤΙΜΗ (€)
LP38WE2715-12/24	15	3000	E27	1100	16,57
LP38WE2715-42	15	3000	E27	1100	16,57
LP38GE2715-42	15	ΠΡΑΣΙΝΟ	E27	-	16,57



## AR111 GU10 12W



ΚΩΔΙΚΟΣ	WATT	ΧΡΩΜΑ	ΓΩΝΙΑ	ΒΑΣΗ	LUMEN	ΤΙΜΗ (€)
L111-GU10-24W	12	3000	24°	GU10	900	17,90
L111-GU10-24C	12	4000	24°	GU10	900	17,90
L111-GU10-45WW	12	2700	45°	GU10	850	17,90
L111-GU10-45W	12	3000	45°	GU10	850	17,90
L111-GU10-45C	12	4000	45°	GU10	870	17,90
L111-GU10-24WD Dimmable	12	3000	24°	GU10	900	19,69
L111-GU10-45WD Dimmable	12	3000	45°	GU10	850	19,69



## AR111 G53 12W



ΚΩΔΙΚΟΣ	WATT	ΧΡΩΜΑ	ΓΩΝΙΑ	ΒΑΣΗ	LUMEN	ΤΙΜΗ (€)
L111-G53-24W	12	3000	24°	G53	900	17,90
L111-G53-24C	12	4000	24°	G53	900	17,90
L111-G53-45W	12	3000	45°	G53	850	17,90
L111-G53-45C	12	4000	45°	G53	870	17,90



## Κλασική Εντόμων



ΚΩΔΙΚΟΣ	WATT	ΧΡΩΜΑ	ΒΑΣΗ	LUMEN	ΤΙΜΗ (€)
LGLYE275	5	ΚΙΤΡΙΝΟ	E27	530-610nm	7,20



## R7s 5W, 10W



ΚΩΔΙΚΟΣ	WATT	ΧΡΩΜΑ	ΒΑΣΗ	LUMEN	ΤΙΜΗ (€)
LR7-78WS	5	3000	R7s	450	13,14
LR7-78DS	5	6500	R7s	550	13,14
LR7-118WS	9	3000	R7s	800	18,29
LR7-118DS	9	6500	R7s	900	18,29



**GEYER**

**Λαμπτήρες  
Δημοτικού  
Φωτισμού**



## A70 14W



ΚΩΔΙΚΟΣ	ΤΥΠΟΣ	WATT	ΧΡΩΜΑ	ΒΑΣΗ	LUMEN	ΔΙΑΣΤΑΣΕΙΣ (mm)			ΤΙΜΗ (€)
						Μ	Π	Υ	
LA70WE2714	A70A14	14	2700	E27	1500	70	70	128	13,25
LA70CE2714	A70A14	14	4000	E27	1500	70	70	128	13,25
LA70DE2714	A70A14	14	6500	E27	1500	70	70	128	13,25

## IP 44, 180-265V, PF>0.9, 3 Χρόνια Εγγύηση



## Tubular 15W



ΚΩΔΙΚΟΣ	ΤΥΠΟΣ	WATT	ΧΡΩΜΑ	ΒΑΣΗ	LUMEN	ΔΙΑΣΤΑΣΕΙΣ (mm)			ΤΙΜΗ (€)
						Μ	Π	Υ	
LTUW	LED-T65	15	2700	E27	1500	64,5	64,5	149	13,25
LTUC	LED-T65	15	4000	E27	1550	64,5	64,5	149	13,25
LTUD	LED-T65	15	6500	E27	1600	64,5	64,5	149	13,25

## IP 44, 180-260V, PF>0.9, 3 Χρόνια Εγγύηση



## High Power Economy



ΚΩΔΙΚΟΣ	ΤΥΠΟΣ	WATT	ΧΡΩΜΑ	ΒΑΣΗ	LUMEN	ΔΙΑΣΤΑΣΕΙΣ (mm)			ΤΙΜΗ (€)
						Μ	Π	Υ	
LHPC2720S	T80-20	20	4000	E27	1800	80	80	150	8,90
LHPC2730S	T100-30	30	4000	E27	2700	100	100	173	10,90
LHPC2740S	T120-40	40	4000	E27	3600	120	120	215	19,90
LHPC2750S	T140-50	50	4000	E27	4500	140	140	230	24,90
LHPC2760SA	T140-60	60	4000	E27	5400	140	140	258	37,90
LHPC2770SA	T140-70	70	4000	E27/E40	6300	140	140	258	41,90
LHPC2780SA	T150-80	80	4000	E27/E40	7200	150	150	260	46,90
LHPC40100SA	T140-100	100	4000	E40	9000	140	140	267	53,90

## IP 44, 180-260V, 2 Χρόνια Εγγύηση



## HighPower



ΚΩΔΙΚΟΣ	ΤΥΠΟΣ	WATT	ΧΡΩΜΑ	ΒΑΣΗ	ΔΙΑΣΤΑΣΕΙΣ (mm)			ΤΙΜΗ (€)	
					LUMEN	Μ	Π		Υ
LHPC2718	IM-PLA18	18	4000	E27	1700	80	80	150	14,70
LHPC2727	IM-PLA27	27	4000	E27	2400	100	100	185	21,40
LHPC2736	IM-PLA36	36	4000	E27	3200	120	120	214	32,00

IP 44, 180-265V, PF>0.9, 3 Χρόνια Εγγύηση



## X-LED Corn



ΚΩΔΙΚΟΣ	ΤΥΠΟΣ	LUMEN	WATT	ΔΙΑΣΤΑΣΕΙΣ (mm)			ΤΙΜΗ (€)
				Μ	Π	Υ	
LHR.TKC.020.xx	TK-15	1800	15	70	70	175	54,90
LHR.TKC.025.xx	TK-21	2500	21	70	70	195	60,90
LHR.TKC.030.xx	TK-27	3200	27	70	70	195	63,90
LHR.TKC.045.xx	TK-36	4300	36	93	93	220	90,90
LHR.TKC.055.xx	TK-45	5400	45	93	93	245	101,90
LHR.TKC.065.xx	TK-54	6500	54	93	93	270	106,90
LHR.TKC.095.xx	TK-80	9600	80	120	120	315	213,90
LHR.TKC.120.xx	TK-100	12000	100	120	120	335	230,90
LHR.TKC.145.xx	TK-120	14500	120	120	120	355	247,90

\*xx=30 για χρώμα 3000K    xx=40 για χρώμα 4000K    xx=50 για χρώμα 5000K

IP 65, 100-277V, PF>0.9, 5 Χρόνια Εγγύηση

## X-LED Tulip



ΚΩΔΙΚΟΣ	ΤΥΠΟΣ	LUMEN	WATT	ΔΙΑΣΤΑΣΕΙΣ (mm)			ΤΙΜΗ (€)
				Μ	Π	Υ	
LHR.TKT.012.xx	TK-10	1200	10	70	70	195	55,90
LHR.TKT.025.xx	TK-20	2400	20	70	70	195	65,90
LHR.TKT.035.xx	TK-30	3600	30	93	93	267	96,90
LHR.TKT.050.xx	TK-40	4800	40	93	93	267	102,90
LHR.TKT.060.xx	TK-50	6000	50	93	93	267	107,90
LHR.TKT.100.xx	TK-80	9600	80	133	133	300	204,90

\*xx=30 για χρώμα 3000K    xx=40 για χρώμα 4000K    xx=50 για χρώμα 5000K

IP 65, 100-277V, PF>0.9, 5 Χρόνια Εγγύηση



**GEYER**



**Λαμπτήρες  
LED Tubes**



## T8 600mm



ΚΩΔΙΚΟΣ	ΜΗΚΟΣ	WATT	ΧΡΩΜΑ	ΒΑΣΗ	LUMEN	ΤΙΜΗ (€)
LHT8W60DS	600	9	3000	G13	900	5,65
LHT8C60DS	600	9	4000	G13	900	5,65
LHT8D60DS	600	9	6500	G13	900	5,65



## T8 900mm



ΚΩΔΙΚΟΣ	ΜΗΚΟΣ	WATT	ΧΡΩΜΑ	ΒΑΣΗ	LUMEN	ΤΙΜΗ (€)
LHT8W90DS	900	15	3000	G13	1500	6,90
LHT8C90DS	900	15	4000	G13	1500	6,90
LHT8D90DS	900	15	6500	G13	1500	6,90



## T8 1200mm



ΚΩΔΙΚΟΣ	ΜΗΚΟΣ	WATT	ΧΡΩΜΑ	ΒΑΣΗ	LUMEN	ΤΙΜΗ (€)
LHT8W120DS	1200	18	3000	G13	1900	7,70
LHT8C120DS	1200	18	4000	G13	1900	7,70
LHT8D120DS	1200	18	6000	G13	1900	7,70



## T8 1500mm



ΚΩΔΙΚΟΣ	ΜΗΚΟΣ	WATT	ΧΡΩΜΑ	ΒΑΣΗ	LUMEN	ΤΙΜΗ (€)
LHT8W150DS	1500	22	3000	G13	2200	10,85
LHT8C150DS	1500	22	4000	G13	2200	10,85
LHT8D150DS	1500	22	6000	G13	2200	10,85

## T9 Circle



ΚΩΔΙΚΟΣ	WATT	ΧΡΩΜΑ	ΒΑΣΗ	LUMEN	ΤΙΜΗ (€)
LT9-22D	15	6500	G10Q	1300	13,40
LT9-32D	20	6500	G10Q	1900	17,20
LT9-40D	32	6500	G10Q	2800	22,80

## Συμβατή με μαγνητικό Ballast

## Linestra



ΚΩΔΙΚΟΣ	WATT	ΧΡΩΜΑ	ΒΑΣΗ	LUMEN	ΤΙΜΗ (€)
LIN-30W-1	5	3000	S14d	450	11,66
LIN-30W-2	5	3000	S14s	450	11,66
LIN-50W-1	8	3000	S14d	720	15,29
LIN-50W-2	8	3000	S14s	720	15,29
LIN-100W-1	16	3000	S14d	1440	26,37
LIN-100W-2	16	3000	S14s	1440	26,37

**GEYER**



# Λαμπτήρες Αλογόνου



## Κλασσική E27



ΚΩΔΙΚΟΣ	WATT	ΧΡΩΜΑ	ΒΑΣΗ	LUMEN	ΤΙΜΗ (€)
FACL2728	28	2700	E27	369	1,05
FACL2742	42	2700	E27	623	1,05
FACL2753	53	2700	E27	834	1,05
FACL2770	70	2700	E27	1180	1,05
FACL27100	100	2700	E27	1791	1,05



## Κλασσική B22



ΚΩΔΙΚΟΣ	WATT	ΧΡΩΜΑ	ΒΑΣΗ	LUMEN	ΤΙΜΗ (€)
FBCL2228	28	2700	B22	369	1,05
FBCL2242	42	2700	B22	623	1,05
FBCL2253	53	2700	B22	834	1,05
FBCL2270	70	2700	B22	1180	1,05



## Κερι



ΚΩΔΙΚΟΣ	WATT	ΧΡΩΜΑ	ΒΑΣΗ	LUMEN	ΤΙΜΗ (€)
FCCL1418	18	2700	E14	209	1,05
FCCL1428	28	2700	E14	369	1,05
FCCL1442	42	2700	E14	623	1,05



## Κερι φλόγα



ΚΩΔΙΚΟΣ	WATT	ΧΡΩΜΑ	ΒΑΣΗ	LUMEN	ΤΙΜΗ (€)
FCCL1428FL	28	2700	E14	370	1,30
FCCL1442FL	42	2700	E14	630	1,30



## Γλόμπος G125



ΚΩΔΙΚΟΣ	WATT	ΧΡΩΜΑ	ΒΑΣΗ	LUMEN	ΤΙΜΗ (€)
FG12570	70	2700	E27	1180	3,95



## Σφαιρική



ΚΩΔΙΚΟΣ	WATT	ΧΡΩΜΑ	ΒΑΣΗ	LUMEN	ΤΙΜΗ (€)
FGCL1418	18	2700	E14	209	1,05
FGCL1428	28	2700	E14	369	1,05
FGCL1442	42	2700	E14	623	1,05
FGCL2718	18	2700	E27	209	1,05
FGCL2728	28	2700	E27	369	1,05
FGCL2742	42	2700	E27	623	1,05



## GU10 Spot



ΚΩΔΙΚΟΣ	WATT	ΧΡΩΜΑ	ΒΑΣΗ	LUMEN	ΤΙΜΗ (€)
FHG28	28	2700	GU10	370	1,05
FHG42	42	2700	GU10	630	1,05



## MR11 Spot



ΚΩΔΙΚΟΣ	WATT	ΧΡΩΜΑ	ΒΑΣΗ	LUMEN	ΤΙΜΗ (€)
FHMG416	16	2700	GU4	170	0,90
FHMG428	28	2700	GU4	370	0,90



## MR16 Spot



ΚΩΔΙΚΟΣ	WATT	ΧΡΩΜΑ	ΒΑΣΗ	LUMEN	ΤΙΜΗ (€)
FHM16	16	2700	GU5.3	170	1,05
FHM28	28	2700	GU5.3	237	1,05
FHM40	40	2700	GU5.3	630	1,05



## G4



ΚΩΔΙΚΟΣ	WATT	ΧΡΩΜΑ	ΒΑΣΗ	LUMEN	ΤΙΜΗ (€)
FG416	16	2700	G4	188	0,90
FG428	28	2700	G4	370	0,90
FGY6.3528	28	2700	GY6.35	370	0,90
FGY6.3540	40	2700	GY6.35	630	0,90



## G9



ΚΩΔΙΚΟΣ	WATT	ΧΡΩΜΑ	ΒΑΣΗ	LUMEN	ΤΙΜΗ (€)
FG918	18	2700	G9	209	0,90
FG928	28	2700	G9	370	0,90
FG942	42	2700	G9	623	0,90



## R50



ΚΩΔΙΚΟΣ	WATT	ΧΡΩΜΑ	ΒΑΣΗ	LUMEN	ΤΙΜΗ (€)
FK1428	28	2700	E14	219	1,38
FK1442	42	2700	E14	623	1,38



## R63



ΚΩΔΙΚΟΣ	WATT	ΧΡΩΜΑ	ΒΑΣΗ	LUMEN	ΤΙΜΗ (€)
FK2728	28	2700	E27	219	1,48
FK2742	42	2700	E27	375	1,48
FK2753	53	2700	E27	505	1,48



## R80



ΚΩΔΙΚΟΣ	WATT	ΧΡΩΜΑ	ΒΑΣΗ	LUMEN	ΤΙΜΗ (€)
F80K2770	70	2700	E27	1180	1,48



## PAR 38



ΚΩΔΙΚΟΣ	WATT	ΧΡΩΜΑ	ΒΑΣΗ	LUMEN	ΤΙΜΗ (€)
FP38W2780	80	2700	E27	700	4,47



## R7s 78mm



ΚΩΔΙΚΟΣ	WATT	ΧΡΩΜΑ	ΒΑΣΗ	LUMEN	ΤΙΜΗ (€)
FR7/7880	80	2700	R7s	1380	1,86
FR7/78120	120	2700	R7s	2200	1,86



## R7s 118mm



ΚΩΔΙΚΟΣ	WATT	ΧΡΩΜΑ	ΒΑΣΗ	LUMEN	ΤΙΜΗ (€)
FR7/118160	160	2700	R7s	3100	1,86
FR7/118230	230	2700	R7s	4700	1,86
FR7/118400	400	2700	R7s	8550	1,86



**GEYER**



# Ντουί Αντάπτορες



ΚΩΔΙΚΟΣ	ΠΕΡΙΓΡΑΦΗ	ΤΙΜΗ (€)
ADE27E14	Αντάπτορας από E27 σε E14	1,50
ADE27E27	Αντάπτορας από E27 σε E27	1,50
ADE272E27	Αντάπτορας από E27 σε 2x E27	1,70
ADE27GU10	Αντάπτορας από E27 σε GU10	1,70



ΚΩΔΙΚΟΣ	ΠΕΡΙΓΡΑΦΗ	ΤΙΜΗ (€)
ADE14E27	Αντάπτορας από E14 σε E27	1,50
ADE14GU10	Αντάπτορας από E14 σε GU10	1,70



ΚΩΔΙΚΟΣ	ΠΕΡΙΓΡΑΦΗ	ΤΙΜΗ (€)
ADE40E27	Αντάπτορας από E40 σε E27	1,70



ΚΩΔΙΚΟΣ	ΠΕΡΙΓΡΑΦΗ	ΤΙΜΗ (€)
ADB22E27	Αντάπτορας από B22 σε E27	1,50



ΚΩΔΙΚΟΣ	ΠΕΡΙΓΡΑΦΗ	ΤΙΜΗ (€)
ADGU10E27	Αντάπτορας από GU10 σε E27	1,70



ΚΩΔΙΚΟΣ	ΠΕΡΙΓΡΑΦΗ	ΤΙΜΗ (€)
ADG9E14	Αντάπτορας από G9 σε E14	1,70

A large industrial warehouse with a high ceiling and multiple loading docks. The floor is polished and reflects the overhead lights. A truck is parked at one of the docks on the right. The image is split diagonally, with the top right portion being white.

**GEYER**

# Λαμπτήρες Φθορισμού

## Λαμπτήρας T9 CIRCLE



ΚΩΔΙΚΟΣ	WATT	ΧΡΩΜΑ	ΒΑΣΗ	LUMEN	ΤΙΜΗ (€)
HLCCR22	22	6500	G10Q	1050	3,75
HLCCR32	32	6500	G10Q	1700	3,75
HLCCR40	40	6500	G10Q	2500	4,26

## Λαμπτήρας T8



ΚΩΔΙΚΟΣ	WATT	ΧΡΩΜΑ	ΒΑΣΗ	LUMEN	ΤΙΜΗ (€)
HT8CW60	18	4000	G13	1110	1,33
HT8CE60	18	6500	G13	960	1,33
HT8CW90	30	4000	G13	2020	1,33
HT8CE90	30	6500	G13	1720	1,33
HT8CW120	36	4000	G13	2650	1,33
HT8CE120	36	6500	G13	2400	1,33
HT8CW150	58	4000	G13	4780	2,99
HT8CE150	58	6500	G13	4080	2,99

## Starter T8, T9



ΚΩΔΙΚΟΣ	WATT	ΤΙΜΗ (€)
FST2	4-22	0,38
FST10	4-65	0,38

**GEYER**



**Λαμπτήρες  
Υψηλής  
Πίεσης**



## Λαμπτήρες νατρίου HPS-E



ΚΩΔΙΚΟΣ	ΤΥΠΟΣ	WATT	ΧΡΩΜΑ	ΒΑΣΗ	LUMEN	ΤΙΜΗ (€)
HPS.E.060.20	H.P.S.L 70W	70	2000	E27	6000	13.90
HPS.E.155.20	H.P.S.L 150W	150	2000	E40	15600	15.90
HPS.E.270.20	H.P.S.L 250W	250	2000	E40	27000	17.90
HPS.E.480.20	H.P.S.L 400W	400	2000	E40	48000	19.90



## Λαμπτήρες νατρίου HPS-T



ΚΩΔΙΚΟΣ	ΤΥΠΟΣ	WATT	ΧΡΩΜΑ	ΒΑΣΗ	LUMEN	ΤΙΜΗ (€)
HPS.T.060.20	H.P.S.L 70W	70	2000	E27	6000	11.90
HPS.T.155.20	H.P.S.L 150W	150	2000	E40	15600	13.90
HPS.T.270.20	H.P.S.L 250W	250	2000	E40	27000	14.90
HPS.T.480.20	H.P.S.L 400W	400	2000	E40	48000	15.90



## Λαμπτήρες αλογονιδίων MHL-E



ΚΩΔΙΚΟΣ	ΤΥΠΟΣ	WATT	ΧΡΩΜΑ	ΒΑΣΗ	LUMEN	ΤΙΜΗ (€)
MHL.E.060.40	M.H.L 70W	70	4000	E27	5800	15.90
MHL.E.130.40	M.H.L 150W	150	4000	E27	13000	15.90
MHL.E.220.40	M.H.L 250W	250	4000	E40	22000	16.90
MHL.E.420.40	M.H.L 400W	400	4000	E40	42000	17.90



## Λαμπτήρες αλογονιδίων MHL-T



ΚΩΔΙΚΟΣ	ΤΥΠΟΣ	WATT	ΧΡΩΜΑ	ΒΑΣΗ	LUMEN	ΤΙΜΗ (€)
MHL.T.060.40	M.H.L 70W	70	4000	E27	5800	12.90
MHL.T.130.40	M.H.L 150W	150	4000	E27	13000	12.90
MHL.T.220.40	M.H.L 250W	250	4000	E40	22000	13.90
MHL.T.420.40	M.H.L 400W	400	4000	E40	42000	14.90



## Λαμπτήρες αλογονιδίων δύο άκρων



ΚΩΔΙΚΟΣ	ΤΥΠΟΣ	WATT	ΧΡΩΜΑ	ΒΑΣΗ	LUMEN	ΤΙΜΗ (€)
MHL.RX7.070.30	M.H.L 70W	70	3000	RX7	6000	13.20
MHL.RX7.070.42	M.H.L 150W	70	4200	RX7	6000	13.20
MHL.RX7.150.30	M.H.L 250W	150	3000	RX7	13000	13.20
MHL.RX7.150.42	M.H.L 400W	150	4200	RX7	13000	13.20

ΚΕΦΑΛΑΙΟ Β

# Αρχιτεκτονικός Φωτισμός



**GEYER**



**PL**



ΚΩΔΙΚΟΣ	WATT	ΧΡΩΜΑ	LUMEN	ΤΙΜΗ (€)
LPLW3S	3	3000	180	6,50
LPLC3S	3	4000	180	6,50
LPLD3S	3	6000	180	6,50

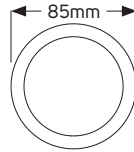

ΚΩΔΙΚΟΣ	WATT	ΧΡΩΜΑ	LUMEN	ΤΙΜΗ (€)
LPLW6S	6	3000	380	9,20
LPLC6S	6	4000	380	9,20
LPLD6S	6	6000	380	9,20

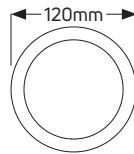

ΚΩΔΙΚΟΣ	WATT	ΧΡΩΜΑ	LUMEN	ΤΙΜΗ (€)
LPLW9S	9	3000	650	11,90
LPLC9S	9	4000	650	11,90
LPLD9S	9	6500	650	11,90

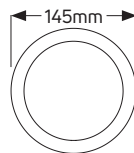

ΚΩΔΙΚΟΣ	WATT	ΧΡΩΜΑ	LUMEN	ΤΙΜΗ (€)
LPLW12S	12	3000	900	13,25
LPLC12S	12	4000	900	13,25
LPLD12S	12	6500	900	13,25

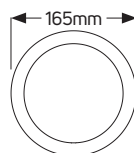



Γκρι ● ○ Λευκό



ΚΩΔΙΚΟΣ	WATT	ΧΡΩΜΑ	LUMEN	ΤΙΜΗ (€)
LPLW18S ΛΕΥΚΟ	18	3000	1550	15,20
LPLC18S ΛΕΥΚΟ	18	4000	1550	15,20
LPLD18S ΛΕΥΚΟ	18	6000	1550	15,20
LPLW18G ΓΚΡΙ	18	3000	1550	15,20
LPLC18G ΓΚΡΙ	18	4000	1550	15,20
LPLD18G ΓΚΡΙ	18	6000	1550	15,20

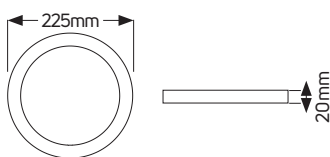

ΚΩΔΙΚΟΣ	WATT	ΧΡΩΜΑ	LUMEN	ΤΙΜΗ (€)
LPLW18TS	18	3000	1550	15,20
LPLC18TS	18	4000	1550	15,20
LPLD18TS	18	6000	1550	15,20

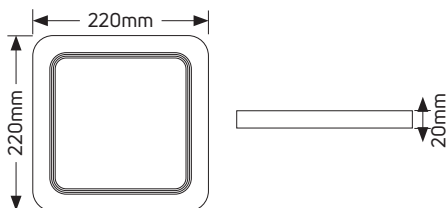

ΚΩΔΙΚΟΣ	WATT	ΧΡΩΜΑ	LUMEN	ΤΙΜΗ (€)
LPLW24S	24	3000	2100	25,15
LPLC24S	24	4000	2100	25,15
LPLD24S	24	6000	2100	25,15

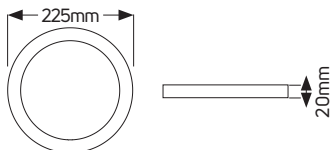



ΚΩΔΙΚΟΣ	WATT	ΧΡΩΜΑ	LUMEN	ΤΙΜΗ (€)
LPLAW18S	18	3000	1550	18,30
LPLAC18S	18	4000	1550	18,30
LPLAD18S	18	6000	1550	18,30

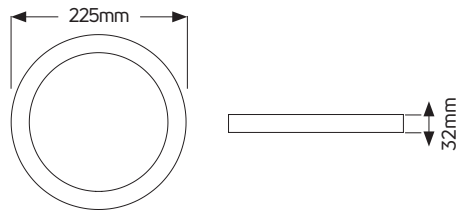

ΚΩΔΙΚΟΣ	WATT	ΧΡΩΜΑ	LUMEN	ΤΙΜΗ (€)
LPLAW18TS	18	3000	1550	18,30
LPLAC18TS	18	4000	1550	18,30
LPLAD18TS	18	6000	1550	18,30

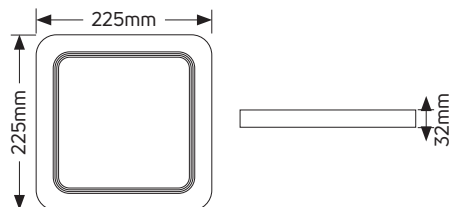

**GEYER**



# Panel



### Panel 60x60 Sandwich



ΚΩΔΙΚΟΣ	WATT	ΧΡΩΜΑ	LUMEN	ΤΙΜΗ (€)
LP40UW	40	3000	2950	69,50
LP40UC	40	4000	3150	69,50
LP40UD	40	6000	3150	69,50

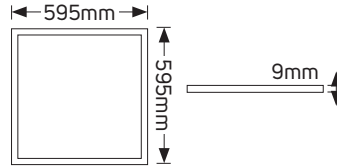

### Panel 60x60 Slim



ΚΩΔΙΚΟΣ	WATT	ΧΡΩΜΑ	LUMEN	ΤΙΜΗ (€)
LP40W	40	3000	3600	51,25
LP40C	40	4000	3600	51,25
LP40D	40	6000	3600	51,25

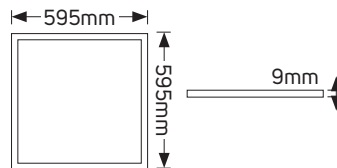

### Panel 60x60 UGR<19



ΚΩΔΙΚΟΣ	WATT	ΧΡΩΜΑ	LUMEN	ΤΙΜΗ (€)
LP40W.UGR	40	3000	3600	61,50
LP40C.UGR	40	4000	3600	61,50

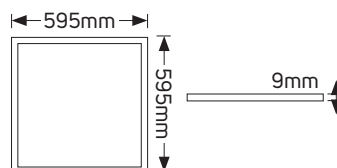

## Panel 60x60 Dim Dali



ΚΩΔΙΚΟΣ	ΤΥΠΟΣ	WATT	ΧΡΩΜΑ	LUMEN	ΤΙΜΗ (€)
LP40W.DA	DALI	40	3000	3600	104,00
LP40C.DA	DALI	40	4000	3600	104,00
LP40D.DA	DALI	40	6000	3600	104,00

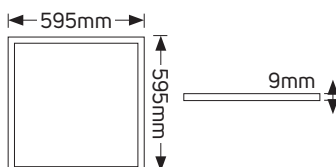

ΚΩΔΙΚΟΣ	ΠΕΡΙΓΡΑΦΗ	ΤΙΜΗ (€)
LP40-SP4	Ελατήρια για στήριξη panel 60x60 επάνω σε γυψοσανίδα	3,00
LP40-K	Ντίζες για LP40C-D	5,50
LP60-ARW	Βάση για επίτοιχη στήριξη panel slim 60x60 κλιπς	18,00

## Panel 120x30



ΚΩΔΙΚΟΣ	WATT	ΧΡΩΜΑ	LUMEN	ΤΙΜΗ (€)
LP120-30WFF	40	3000	3600	64,00
LP120-30C	40	4000	3600	64,00
LP120-30D	40	6000	3600	64,00

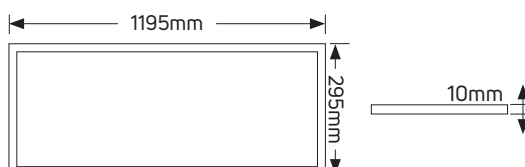

ΚΩΔΙΚΟΣ	ΠΕΡΙΓΡΑΦΗ	ΤΙΜΗ (€)
LP120-30ARW	Βάση για επίτοιχη στήριξη panel slim 120x30	19,00
LP120-30K	Ντίζες για LP120-30	5,50
LP120-SP8	Ελατήρια για στήριξη panel 120x30 επάνω σε γυψοσανίδα	6,00

**GEYER**



**ΦΩΤΙΣΤΙΚΑ  
T8**



## Φωτιστικό για LED T8

IP20



ΚΩΔΙΚΟΣ	ΒΑΣΗ	ΜΗΚΟΣ	ΤΙΜΗ (€)
FT8S0.6-O	G13	600	1,95
FT8D0.6-O	G13	600	3,45
FT8S1.2-O	G13	1200	2,35
FT8D1.2-O	G13	1200	3,95
FT8S1.5-O	G13	1500	2,95
FT8D1.5-O	G13	1500	4,45

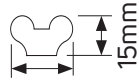

33mm

## Φωτιστικό για LED T8, IP65

IP65



ΚΩΔΙΚΟΣ	ΒΑΣΗ	ΜΗΚΟΣ	ΤΙΜΗ (€)
FT8S0.6PL	G13	600	12,35
FT8D0.6PL	G13	600	18,80
FT8S1.2PL	G13	1200	23,00
FT8D1.2PL	G13	1200	29,80
FT8S1.5PL	G13	1500	28,30
FT8D1.5PL	G13	1500	34,80



128mm

## Με ενσωματωμένη συστοιχία LED

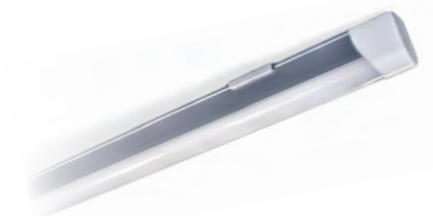

ΚΩΔΙΚΟΣ	ΜΗΚΟΣ	WATT	ΧΡΩΜΑ	LUMEN	ΤΙΜΗ (€)
LBT8-0.6	600	10	4000	900	12,90
LBT8-1.2	1200	20	4000	1800	18,95
LBT8-1.5	1500	25	4000	2300	25,10

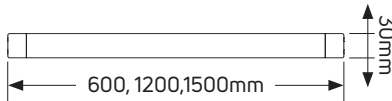

## Με ενσωματωμένη συστοιχία LED, IP65



ΚΩΔΙΚΟΣ	ΜΗΚΟΣ	WATT	ΧΡΩΜΑ	LUMEN	ΤΙΜΗ (€)
LT8C0.6	600	18	4000	1500	26,10
LT8D0.6	600	18	6500	1500	26,10
LT8C1.2	1200	36	4000	3000	41,50
LT8D1.2	1200	36	6500	3000	41,50
LT8C1.5	1500	48	4000	4000	56,10
LT8D1.5	1500	48	6500	4000	56,10

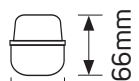

86mm

## Φωτιστικά Πάγκου 4W, 8W



ΚΩΔΙΚΟΣ	WATT	ΧΡΩΜΑ	LUMEN	ΤΙΜΗ (€)
LWT530	4	3000	340	11,43
LCT530	4	4000	340	11,43
LWT560	8	3000	680	13,71
LCT560	8	4000	680	13,71
LT5-CC Καλώδιο προέκτασης, 150mm				1,00

## Φωτιστικά Πάγκου 10W, 14W



ΚΩΔΙΚΟΣ	WATT	ΧΡΩΜΑ	LUMEN	ΤΙΜΗ (€)
LWT590	10	3000	850	17,71
LCT590	10	4000	850	17,71
LWT5120	14	3000	1190	20,00
LCT5120	14	4000	1190	20,00
LT5-CC Καλώδιο προέκτασης, 150mm				1,00

**GEYER**

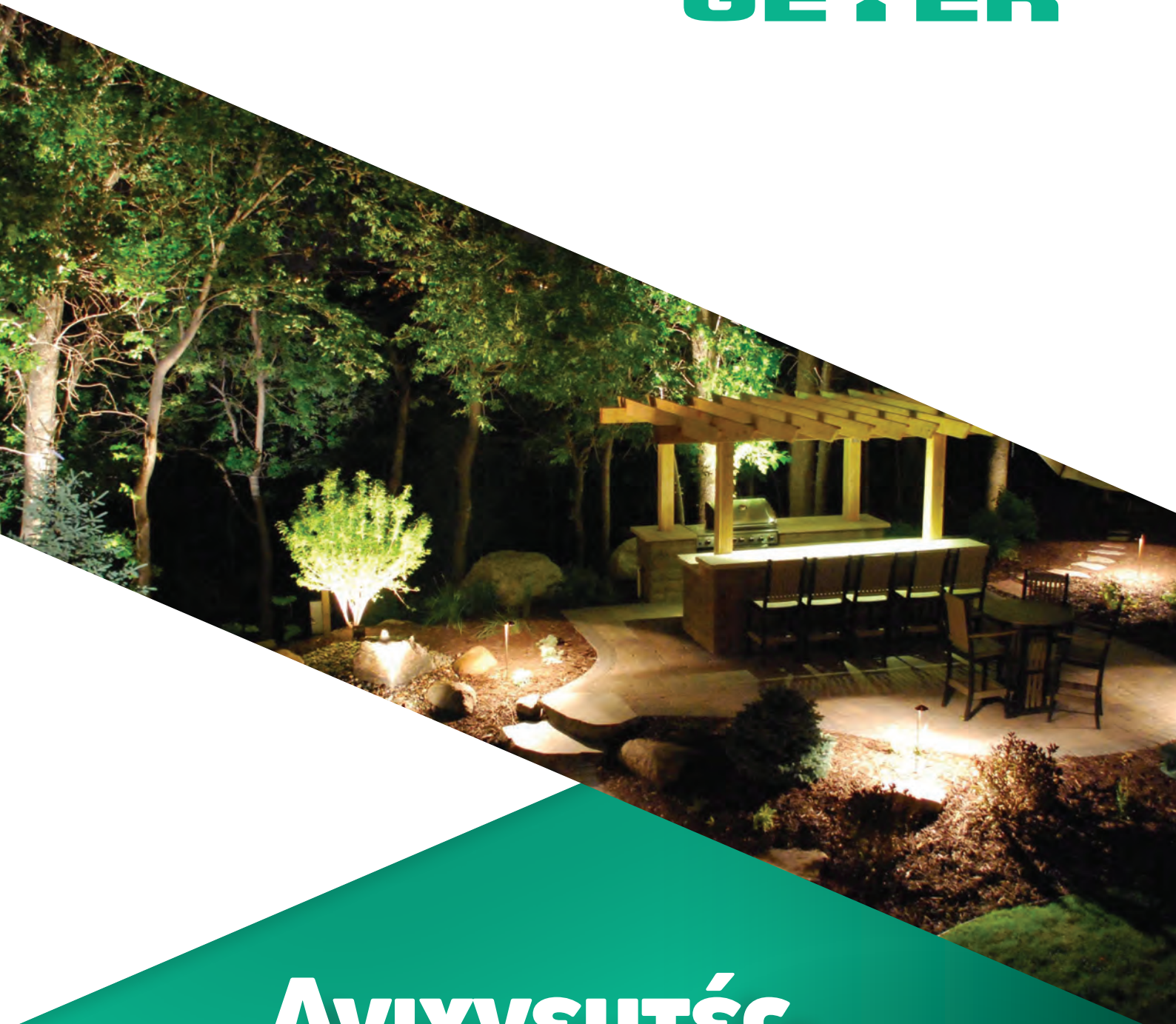

# Ανιχνευτές Κίνησης



ΚΩΔΙΚΟΣ	ΓΩΝΙΑ ΑΝΙΧΝΕΥΣΗΣ	ΕΜΒΕΛΕΙΑ (m)	ΡΥΘΜΙΣΗ ΑΙΣΘΗΤΗΡΑ ΦΩΤΟΣ (lux)	ΤΙΜΗ (€)
SIM-S	360°	6	3-2000	12,69



ΚΩΔΙΚΟΣ	ΓΩΝΙΑ ΑΝΙΧΝΕΥΣΗΣ	ΕΜΒΕΛΕΙΑ (m)	ΡΥΘΜΙΣΗ ΑΙΣΘΗΤΗΡΑ ΦΩΤΟΣ (lux)	ΤΙΜΗ (€)
SIM-B	180°	5-12	3-2000	13,87



ΚΩΔΙΚΟΣ	ΓΩΝΙΑ ΑΝΙΧΝΕΥΣΗΣ	ΕΜΒΕΛΕΙΑ (m)	ΡΥΘΜΙΣΗ ΑΙΣΘΗΤΗΡΑ ΦΩΤΟΣ (lux)	ΤΙΜΗ (€)
SIM-M	180°	12	3-2000	13,87

**GEYER**



# Highbay



ΚΩΔΙΚΟΣ	WATT	ΧΡΩΜΑ	ΓΩΝΙΑ	LUMEN	ΤΙΜΗ (€)
LHB60-60W	60	3000	60°	6000	126,45
LHB60-60N	60	5000	60°	6000	126,45
LHB60-100W	60	3000	100°	6000	126,45
LHB60-100N	60	5000	100°	6000	126,45
LHB100-60W	100	3000	60°	10000	171,43
LHB100-60N	100	5000	60°	10000	171,43
LHB100-100W	100	3000	100°	10000	171,43
LHB100-100N	100	5000	100°	10000	171,43

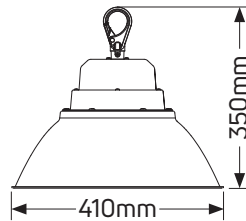

ΚΩΔΙΚΟΣ	WATT	ΧΡΩΜΑ	ΓΩΝΙΑ	LUMEN	ΤΙΜΗ (€)
LHB150-60W	150	3000	60°	15000	188,57
LHB150-60N	150	5000	60°	15000	188,57
LHB150-100W	150	3000	100°	15000	188,57
LHB150-100N	150	5000	100°	15000	188,57
LHB200-60W	200	3000	60°	20000	240,60
LHB200-60N	200	5000	60°	20000	240,60
LHB200-100W	200	3000	100°	20000	240,60
LHB200-100N	200	5000	100°	20000	240,60

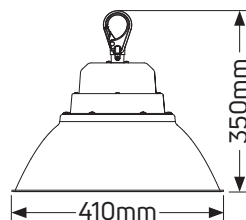



ΚΩΔΙΚΟΣ	WATT	ΧΡΩΜΑ	LUMEN	ΤΙΜΗ (€)
LHB100W	100	3000	15000	264,86
LHB100N	100	5000	15500	264,86
LHCAP70-100				20,00
LHCAP60-100				20,00
LHCAP60-100-PC				27,72

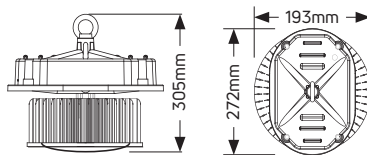

ΚΩΔΙΚΟΣ	WATT	ΧΡΩΜΑ	LUMEN	ΤΙΜΗ (€)
LHB150W	150	3000	22500	329,40
LHB150N	150	5000	22500	329,40
LHB200W	200	3000	30000	451,30
LHB200N	200	5000	30000	451,30
LHCAP100-150-200				20,00
LHCAP60-150-200				20,00
LHCAP60-150-200-PC				27,72

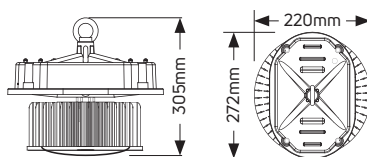

ΚΩΔΙΚΟΣ	WATT	ΧΡΩΜΑ	LUMEN	ΤΙΜΗ (€)
LHB100NS	100	5000	13000	237,45
LHB150NS	150	5000	19500	297,10
LHB200NS	200	5000	26000	362,39

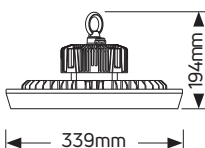

**GEYER**



**Απλίες**





ΚΩΔΙΚΟΣ	WATT	ΧΡΩΜΑ	LUMEN	ΤΙΜΗ (€)
LCL22W12	12	3000	800	17,45
LCL22C12	12	4000	800	17,45
LCL28W18	18	3000	1200	19,75
LCL28C18	18	4000	1200	19,75

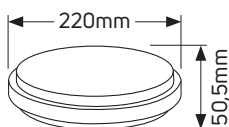

ΚΩΔΙΚΟΣ	WATT	ΧΡΩΜΑ	LUMEN	ΤΙΜΗ (€)
LBL18W8	8	3000	550	9,40
LBL18C8	8	4000	550	9,40
LBL21W12	12	3000	850	10,20
LBL21C12	12	4000	850	10,20

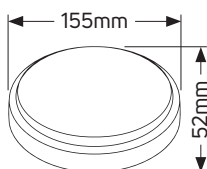

ΚΩΔΙΚΟΣ	WATT	ΧΡΩΜΑ	LUMEN	ΤΙΜΗ (€)
LBLOW8	8	3000	550	7,95
LBLOC8	8	4000	550	7,95
LBLOW12	12	3000	850	8,95
LBLOC12	12	4000	850	8,95

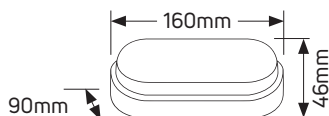

**GEYER**



**Ταινίες  
LED**



ΚΩΔΙΚΟΣ	WATT	ΤΑΣΗ ΛΕΙΤΟΥΡΓΙΑΣ	ΧΡΩΜΑ	LUMEN	ΤΙΜΗ (€)
L4.8V12W20	4.8	12V	2700	180-240	2,38
L4.8V12W320	4.8	12V	3000	180-240	2,38
L4.8V12C20	4.8	12V	4000	180-240	2,38
L4.8V12D20	4.8	12V	6500	180-240	2,38
L4.8V12R20	4.8	12V	RGB	180-240	2,87

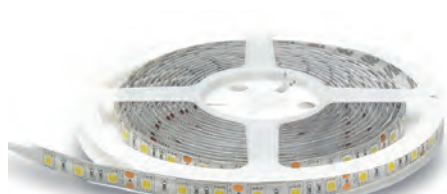

ΚΩΔΙΚΟΣ	WATT	ΤΑΣΗ ΛΕΙΤΟΥΡΓΙΑΣ	ΧΡΩΜΑ	LUMEN	ΤΙΜΗ (€)
L4.8V12W65	4.8	12V	2700	180-240	3,12
L4.8V12W365	4.8	12V	3000	180-240	3,12
L4.8V12C65	4.8	12V	4000	180-240	3,12
L4.8V12D65	4.8	12V	6500	180-240	3,12
L4.8V12R65	4.8	12V	RGB	180-240	3,37

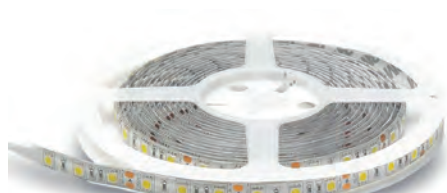

ΚΩΔΙΚΟΣ	WATT	ΤΑΣΗ ΛΕΙΤΟΥΡΓΙΑΣ	ΧΡΩΜΑ	LUMEN	ΤΙΜΗ (€)
L7.2V12W20	7.2	12V	2700	300-360	2,72
L7.2V12D20	7.2	12V	6500	300-360	2,72
L7.2V12R20	7.2	12V	RGB	300-360	3,22

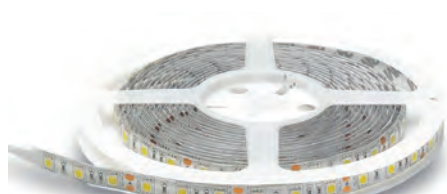

ΚΩΔΙΚΟΣ	WATT	ΤΑΣΗ ΛΕΙΤΟΥΡΓΙΑΣ	ΧΡΩΜΑ	LUMEN	ΤΙΜΗ (€)
L7.2V12W65	7.2	12V	2700	300-360	3,56
L7.2V12D65	7.2	12V	6500	300-360	3,56
L7.2V12R65	7.2	12V	RGB	300-360	3,71



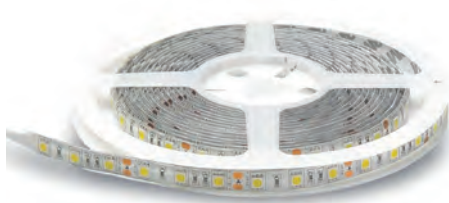

ΚΩΔΙΚΟΣ	WATT	ΤΑΣΗ ΛΕΙΤΟΥΡΓΙΑΣ	ΧΡΩΜΑ	LUMEN	ΤΙΜΗ (€)
L14.4V12W20	14.4	12V	2700	600-720	3,86
L14.4V12W320	14.4	12V	3000	600-720	3,86
L14.4V12C20	14.4	12V	4000	600-720	3,86
L14.4V12D20	14.4	12V	6500	600-720	3,86
L14.4V12R20	14.4	12V	RGB	600-720	4,06
L14.4V12K20	14.4	12V	ΚΟΚΚΙΝΟ	600-720	3,86
L14.4V12G20	14.4	12V	ΠΡΑΣΙΝΟ	600-720	3,86
L14.4V12Y20	14.4	12V	ΚΙΤΡΙΝΟ	600-720	3,86
L14.4V12B20	14.4	12V	ΜΠΛΕ	600-720	3,86



ΚΩΔΙΚΟΣ	WATT	ΤΑΣΗ ΛΕΙΤΟΥΡΓΙΑΣ	ΧΡΩΜΑ	LUMEN	ΤΙΜΗ (€)
L14.4V12W65	14.4	12V	2700	600-720	4,70
L14.4V12W365	14.4	12V	3000	600-720	4,70
L14.4V12C65	14.4	12V	4000	600-720	4,70
L14.4V12D65	14.4	12V	6500	600-720	4,70
L14.4V12R65	14.4	12V	RGB	600-720	5,45



ΚΩΔΙΚΟΣ	WATT	ΤΑΣΗ ΛΕΙΤΟΥΡΓΙΑΣ	ΧΡΩΜΑ	LUMEN	ΤΙΜΗ (€)
L14.4V24W20	14.4	24V	2700	600-720	4,31
L14.4V24C20	14.4	24V	4000	600-720	4,31
L14.4V24D20	14.4	24V	6500	600-720	4,31
L14.4V24R20	14.4	24V	RGB	600-720	4,31

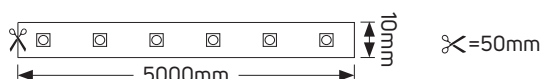



ΚΩΔΙΚΟΣ	WATT	ΠΕΡΙΓΡΑΦΗ	ΤΑΣΗ ΕΞΟΔΟΥ	ΡΕΥΜΑ ΕΞΟΔΟΥ	ΤΙΜΗ (€)
LD12P	12	Τροφοδοτικό 12V DC	12V	1A	7,95
LD24P	24	Τροφοδοτικό 12V DC	12V	2A	11,50
LD36P	36	Τροφοδοτικό 12V DC	12V	3A	14,50
LD72P	72	Τροφοδοτικό 12V DC	12V	6A	26,10



ΚΩΔΙΚΟΣ	WATT	ΠΕΡΙΓΡΑΦΗ	ΤΑΣΗ ΕΞΟΔΟΥ	ΡΕΥΜΑ ΕΞΟΔΟΥ	ΤΙΜΗ (€)
LD24P-24	24	Τροφοδοτικό 24V DC	24V	1A	11,50
LD72P-24	72	Τροφοδοτικό 24V DC	24V	3A	26,10

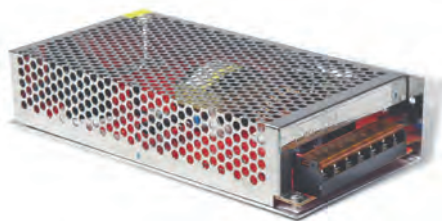

ΚΩΔΙΚΟΣ	WATT	ΠΕΡΙΓΡΑΦΗ	ΤΑΣΗ ΕΞΟΔΟΥ	ΡΕΥΜΑ ΕΞΟΔΟΥ	ΤΙΜΗ (€)
LD60M	60	Τροφοδοτικό 12V DC	12V	5A	15,70
LD100M	100	Τροφοδοτικό 12V DC	12V	8.3A	21,30
LD150M	150	Τροφοδοτικό 12V DC	12V	12.5A	23,50
LD200M	200	Τροφοδοτικό 12V DC	12V	16.6A	35,20
LD350M	350	Τροφοδοτικό 12V DC	12V	29.1A	45,90

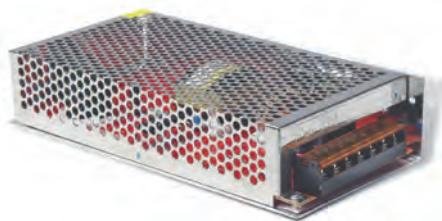

ΚΩΔΙΚΟΣ	WATT	ΠΕΡΙΓΡΑΦΗ	ΤΑΣΗ ΕΞΟΔΟΥ	ΡΕΥΜΑ ΕΞΟΔΟΥ	ΤΙΜΗ (€)
LD15M-24	15	Τροφοδοτικό 24V DC	24V	0.63A	8,80
LD100M-24	100	Τροφοδοτικό 24V DC	24V	4.17A	21,30
LD150M-24	150	Τροφοδοτικό 24V DC	24V	6.25A	23,50

### IP20



ΠΕΡΙΓΡΑΦΗ	ΣΥΣΚΕΥΑΣΙΑ	ΚΩΔΙΚΟΣ	ΤΙΜΗ (€)
Ταχυσύνδεσμος για ταινία LED IP20 8mm	100	CC1-8	0,40
Ταχυσύνδεσμος για ταινία LED IP20 10mm	100	CC1-10	0,45
Ταχυσύνδεσμος για ταινία LED RGB IP20 10mm	100	CC1-RGB	0,50

### IP20



ΠΕΡΙΓΡΑΦΗ	ΣΥΣΚΕΥΑΣΙΑ	ΚΩΔΙΚΟΣ	ΤΙΜΗ (€)
Μούφα για ταινία LED IP20 8mm	100	CC2-8	0,85
Μούφα για ταινία LED IP20 10mm	100	CC2-10	0,95
Μούφα για ταινία LED RGB IP20 10mm	100	CC2-RGB	1,15

### IP65



ΠΕΡΙΓΡΑΦΗ	ΣΥΣΚΕΥΑΣΙΑ	ΚΩΔΙΚΟΣ	ΤΙΜΗ (€)
Ταχυσύνδεσμος για ταινία LED IP65 8mm	100	CC1-8-65	0,70
Ταχυσύνδεσμος για ταινία LED IP65 10mm	100	CC1-10-65	0,78
Ταχυσύνδεσμος για ταινία LED RGB IP65 10mm	100	CC1-RGB-65	0,99

### IP65



ΠΕΡΙΓΡΑΦΗ	ΣΥΣΚΕΥΑΣΙΑ	ΚΩΔΙΚΟΣ	ΤΙΜΗ (€)
Μούφα για ταινία LED IP65 8mm	100	CC2-8-65	1,40
Μούφα για ταινία LED IP65 10mm	100	CC2-10-65	1,50
Μούφα για ταινία LED RGB IP65 10mm	100	CC2-RGB-65	1,70

### IP20



ΠΕΡΙΓΡΑΦΗ	ΣΥΣΚΕΥΑΣΙΑ	ΚΩΔΙΚΟΣ	ΤΙΜΗ (€)
Ταχυσύνδεσμος αρσενικός για ταινία LED 10mm RGB λευκός	100	C-RGB4-M	0,65
Ταχυσύνδεσμος θηλυκός για ταινία LED 10mm RGB λευκός	100	C-RGB-F	0,65

### IP20



ΠΕΡΙΓΡΑΦΗ	ΣΥΣΚΕΥΑΣΙΑ	ΚΩΔΙΚΟΣ	ΤΙΜΗ (€)
Μούφα αρσενική για ταινία LED 10mm RGB λευκή	100	CC1-RGB4-M	1,65
Μούφα θηλυκή για ταινία LED 10mm RGB λευκή	100	CC1-RGB-F	1,65

### IP20



ΠΕΡΙΓΡΑΦΗ	ΣΥΣΚΕΥΑΣΙΑ	ΚΩΔΙΚΟΣ	ΤΙΜΗ (€)
Μούφα 90 μοιρών για ταινία LED IP20 8mm	500	CL-8	1,22
Μούφα 90 μοιρών για ταινία LED IP20 10mm	500	CL-10	1,31
Μούφα 90 μοιρών για ταινία LED RGB IP20 10mm	500	CL-RGB	1,49

### IP20



ΠΕΡΙΓΡΑΦΗ	ΣΥΣΚΕΥΑΣΙΑ	ΚΩΔΙΚΟΣ	ΤΙΜΗ (€)
Μούφα ταυ για ταινία LED IP20 8mm	500	CT-8	1,51
Μούφα ταυ για ταινία LED IP20 10mm	500	CT-10	1,80
Μούφα ταυ για ταινία LED IP20 10mm	500	CT-RGB	1,98

### IP20

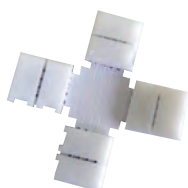

ΠΕΡΙΓΡΑΦΗ	ΣΥΣΚΕΥΑΣΙΑ	ΚΩΔΙΚΟΣ	ΤΙΜΗ (€)
Μούφα σταυρός για ταινία LED IP20 8mm	500	C4-8	2,16
Μούφα σταυρός για ταινία LED IP20 10mm	500	C4-10	2,25
Μούφα σταυρός για ταινία LED RGB IP20 10mm	500	C4-RGB	2,52

### IP65



ΠΕΡΙΓΡΑΦΗ	ΣΥΣΚΕΥΑΣΙΑ	ΚΩΔΙΚΟΣ	ΤΙΜΗ (€)
Μούφα ταυ για ταινία LED IP65 8mm	500	C-8-65	1,62
Μούφα ταυ για ταινία LED IP65 10mm	500	C-10-65	1,89
Μούφα ταυ για ταινία LED RGB IP65 10mm	500	C-RGB-65	2,07

# Ταινίες LED

Dimmer

# GEYER

ΑΡΧΙΤΕΚΤΟΝΙΚΟΣ ΦΩΤΙΣΜΟΣ



ΚΩΔΙΚΟΣ	ΠΕΡΙΓΡΑΦΗ	WATT	ΤΙΜΗ (€)
LD-K96	Ρεοστάτης για ταινία LED 96W χειρακίνησης	96	6,00



ΚΩΔΙΚΟΣ	ΠΕΡΙΓΡΑΦΗ	WATT	ΤΙΜΗ (€)
LD-W96	Ασύρματος ρεοστάτης με τηλεχειριστήριο αφής για ταινία LED 96W	96	12,75



ΚΩΔΙΚΟΣ	ΠΕΡΙΓΡΑΦΗ	WATT	ΤΙΜΗ (€)
LD-WT360	Ασύρματος ρεοστάτης με τηλεχειριστήριο αφής για ταινία LED 360W	360	35,65



ΚΩΔΙΚΟΣ	ΠΕΡΙΓΡΑΦΗ	WATT	ΤΙΜΗ (€)
LD-WIR360	Ασύρματος ρεοστάτης και τηλεχειριστήριο για ταινία LED 360W	360	18,55



ΚΩΔΙΚΟΣ	ΠΕΡΙΓΡΑΦΗ	WATT	ΤΙΜΗ (€)
LD-WIR360RGB	Ασύρματος ρεοστάτης και τηλεχειριστήριο για ταινία LED RGB 360W	360	19,70



ΚΩΔΙΚΟΣ	ΠΕΡΙΓΡΑΦΗ	WATT	ΤΙΜΗ (€)
LD-WT216RGB	Ασύρματος ρεοστάτης και τηλεχειριστήριο αφής για ταινία LED RGB 216W	216	29,60



ΚΩΔΙΚΟΣ	ΠΕΡΙΓΡΑΦΗ	WATT	ΤΙΜΗ (€)
LD-WT360RGB	Ασύρματος ρεοστάτης και τηλεχειριστήριο αφής για ταινία LED RGB 360W	360	33,20



ΚΩΔΙΚΟΣ	ΠΕΡΙΓΡΑΦΗ	WATT	ΤΙΜΗ (€)
LD-AM360	Ενισχυτής σήματος για ταινία LED RGB 360W, 30A	360	14,60



# Ταινίες LED

Προφίλ Αλουμινίου

**GEYER**

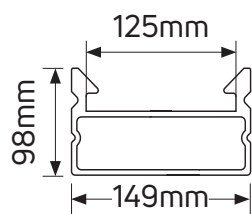

ΚΩΔΙΚΟΣ	ΠΕΡΙΓΡΑΦΗ	ΔΙΑΣΤΑΣΕΙΣ	ΤΙΜΗ (€)
AL502	Προφίλ αλουμινίου για ταινία LED έως 10mm	M2000 X Π14.9 X Y8.6 (mm)	2,10
502-PC	Κάλημα προφίλ αλουμινίου	M2000 X Π14.9 X Y8.6 (mm)	0,60
502-PL	Στήριγμα INOX για προφίλ αλουμινίου		0,40
502-SN	Τερματικό κάλημα για προφίλ αλουμινίου		0,30

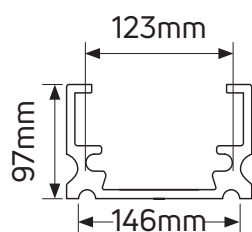

ΚΩΔΙΚΟΣ	ΠΕΡΙΓΡΑΦΗ	ΔΙΑΣΤΑΣΕΙΣ	ΤΙΜΗ (€)
AL504B	Προφίλ αλουμινίου για ταινία LED έως 10mm	M2000 X Π14.9 X Y8.6 (mm)	2,70
504-PC	Κάλημα προφίλ αλουμινίου	M2000 X Π14.6 X Y9.7 (mm)	0,90
504-PL	Στήριγμα INOX για προφίλ αλουμινίου		0,40
504-SN	Τερματικό κάλημα για προφίλ αλουμινίου		0,30

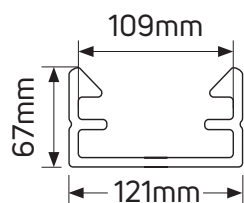

ΚΩΔΙΚΟΣ	ΠΕΡΙΓΡΑΦΗ	ΔΙΑΣΤΑΣΕΙΣ	ΤΙΜΗ (€)
AL512	Προφίλ αλουμινίου για ταινία LED έως 10mm	M2000 X Π14.6 X Y9.7 (mm)	1,92
512-PL	Τερματικό κάλημα για προφίλ αλουμινίου	M2000 X Π12.1 X Y6.7 (mm)	0,23

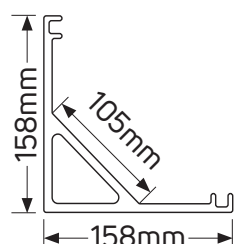

ΚΩΔΙΚΟΣ	ΠΕΡΙΓΡΑΦΗ	ΔΙΑΣΤΑΣΕΙΣ	ΤΙΜΗ (€)
AL601	Προφίλ αλουμινίου γωνιακό για ταινία LED έως 10mm	M2000 X Π12.1 X Y6.7 (mm)	3,80
601-PC	Κάλημα προφίλ αλουμινίου	M2000 X Π12.1 X Y6.7 (mm)	1,25
601-PL	Στήριγμα INOX για προφίλ αλουμινίου		0,45
601-SN	Τερματικό κάλημα για προφίλ αλουμινίου		0,35

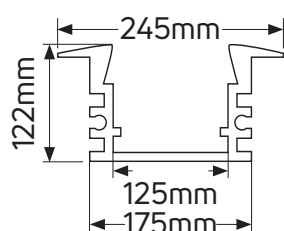

ΚΩΔΙΚΟΣ	ΠΕΡΙΓΡΑΦΗ	ΔΙΑΣΤΑΣΕΙΣ	ΤΙΜΗ (€)
AL605	Προφίλ αλουμινίου χωνευτό για ταινία LED έως 10mm	M2000 X Π15.8 X Y15.8 (mm)	5,90
605-PC	Κάλημα προφίλ αλουμινίου	M2000 X Π24.5 X Y12.2 (mm)	1,80
605-PL	Στήριγμα INOX για προφίλ αλουμινίου		0,50
605-SN	Τερματικό κάλημα για προφίλ αλουμινίου		0,40

**GEYER**



# Track Lights

# Track Lights

Σποτ Ράγας

**GEYER**



Μαύρο ● ○ Λευκό



ΚΩΔΙΚΟΣ		WATT	ΧΡΩΜΑ	LUMEN	ΤΙΜΗ (€)
LTRW2515-xx*B	●	15	3000	1370	71,55
LTRC2515-xx*B	●	15	4000	1420	71,55
LTRW2515-xx*W	○	15	3000	1370	71,55
LTRC2515-xx*W	○	15	4000	1420	71,55

\*xx=25 για γωνία δέσμης 25°

xx=45 για γωνία δέσμης 45°

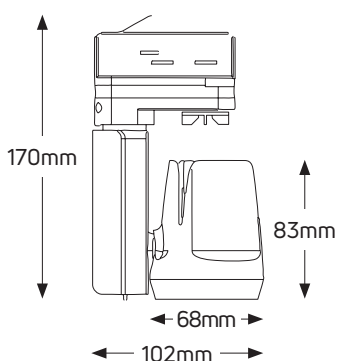

Μαύρο ● ○ Λευκό



ΚΩΔΙΚΟΣ		WATT	ΧΡΩΜΑ	LUMEN	ΤΙΜΗ (€)
LTRW2525-xx*B	●	25	3000	2430	98,05
LTRC2525-xx*B	●	25	4000	2520	98,05
LTRW2525-xx*W	○	25	3000	2430	98,05
LTRC2525-xx*W	○	25	4000	2520	98,05

\*xx=15 για γωνία δέσμης 15°

xx=24 για γωνία δέσμης 24°

xx=36 για γωνία δέσμης 36°

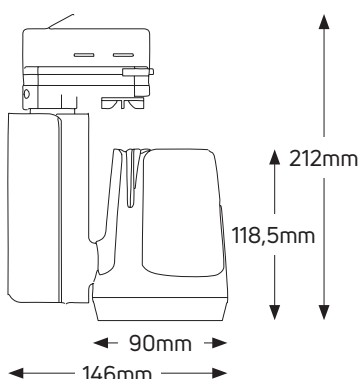

ΑΡΧΙΤΕΚΤΟΝΙΚΟΣ ΦΩΤΙΣΜΟΣ

# Track Lights

Σποτ Ράγας

# GEYER



Μαύρο ● ○ Λευκό



ΚΩΔΙΚΟΣ		WATT	ΧΡΩΜΑ	LUMEN	ΤΙΜΗ (€)
LTRW2535-xx*B	●	35	3000	4110	113,95
LTRC2535-xx*B	●	35	4000	4260	113,95
LTRW2535-xx*W	○	35	3000	4110	113,95
LTRC2535-xx*W	○	35	4000	4260	113,95

\*xx=15 για γωνία δέσμης 15°    xx=24 για γωνία δέσμης 24°    xx=36 για γωνία δέσμης 36°

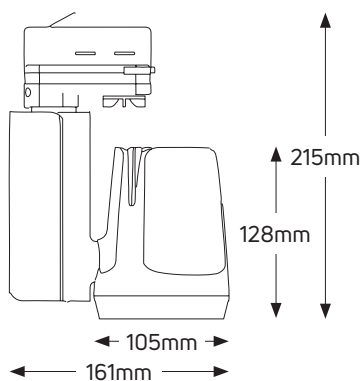

Μαύρο ● ○ Λευκό



ΚΩΔΙΚΟΣ		WATT	ΧΡΩΜΑ	LUMEN	ΤΙΜΗ (€)
LTRW2545-xx*B	●	45	3000	3570	124,55
LTRC2545-xx*B	●	45	4000	3800	124,55
LTRW2545-xx*W	○	45	3000	3570	124,55
LTRC2545-xx*W	○	45	4000	3800	124,55

\*xx=15 για γωνία δέσμης 15°    xx=24 για γωνία δέσμης 24°    xx=36 για γωνία δέσμης 36°

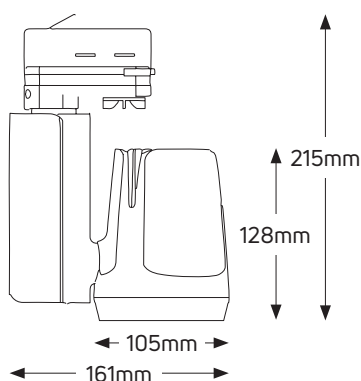

ΑΡΧΙΤΕΚΤΟΝΙΚΟΣ ΦΩΤΙΣΜΟΣ

# Track Lights

Σποτ Ράγας

**GEYER**



Μαύρο   Λευκό



ΚΩΔΙΚΟΣ	WATT	ΧΡΩΜΑ	LUMEN	ΤΙΜΗ (€)
LTR6029-xx*W	15	2700	1050	75,70
LTR6029-xx*B	15	2700	1050	75,70

\*xx=25 για γωνία δέσμης 25°    xx=40 για γωνία δέσμης 40°

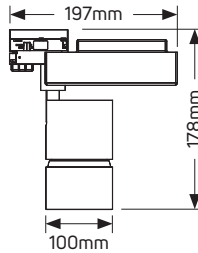

Μαύρο   Λευκό



ΚΩΔΙΚΟΣ	WATT	ΧΡΩΜΑ	LUMEN	ΤΙΜΗ (€)
LTR6057-xx*W	30	2700	2100	105,95
LTR6057-xx*B	30	2700	2100	105,95

\*xx=25 για γωνία δέσμης 25°    xx=40 για γωνία δέσμης 40°

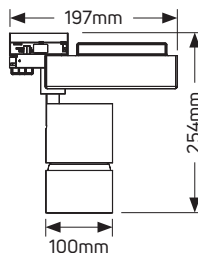

Μαύρο   Λευκό



ΚΩΔΙΚΟΣ	WATT	ΧΡΩΜΑ	LUMEN	ΤΙΜΗ (€)
LTR6027-PLS-xx*W	45	2700	3150	126,30
LTR6027-PLS-xx*B	45	2700	3150	126,30

\*xx=25 για γωνία δέσμης 25°    xx=40 για γωνία δέσμης 40°

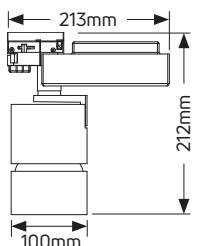

Αρχιτεκτονικός Φωτισμός

# Track Lights

Σποτ Ράγας

**GEYER**



Μαύρο ● ○ Λευκό



IP40

RA >90

PF >0.9

ENERGY CLASS

3

50.000h

+20° - +45°C

ΚΩΔΙΚΟΣ	WATT	ΧΡΩΜΑ	LUMEN	ΤΙΜΗ (€)
LWAS15WW	○ 15	3000	1450	77,91
LWAS15CW	○ 15	4000	1450	77,91
LWAS15WB	● 15	3000	1450	77,91
LWAS15CB	● 15	4000	1450	77,91
LWAS15WW	○ 25	3000	2350	85,86
LWAS15CW	○ 25	4000	2350	85,86
LWAS15WB	● 25	3000	2350	85,86
LWAS15CB	● 25	4000	2350	85,86

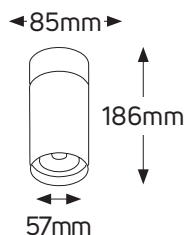

ΚΩΔΙΚΟΣ	ΠΕΡΙΓΡΑΦΗ	ΤΙΜΗ (€)
FW60180GU10B	Spot επίτοιχο 60x180 καλώδιο 2.5m μαύρο	22,00
FW60180GU10W	Spot επίτοιχο 60x180 καλώδιο 2.5m λευκό	22,00

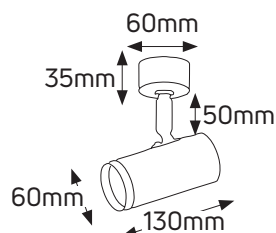

ΚΩΔΙΚΟΣ	ΠΕΡΙΓΡΑΦΗ	ΤΙΜΗ (€)
FS60130GU10B	Spot οροφής 60x130 καλώδιο 2.5m μαύρο	16,70
FS60130GU10W	Spot οροφής 60x130 καλώδιο 2.5m λευκό	16,70

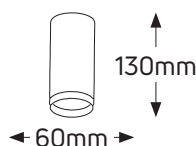

ΚΩΔΙΚΟΣ	ΠΕΡΙΓΡΑΦΗ	ΧΡΩΜΑ	ΔΙΑΣΤΑΣΕΙΣ	ΤΙΜΗ (€)
FP60130GU10B	Κρεμαστό spot με καλώδιο 2.5m	μαύρο	60x130	18,44
FP60130GU10W	Κρεμαστό spot με καλώδιο 2.5m	Λευκό	60x130	18,44

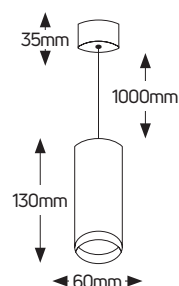

ΑΡΧΙΤΕΚΤΟΝΙΚΟΣ ΦΩΤΙΣΜΟΣ

# Track Lights

Σποτ Ράγας

**GEYER**



Μαύρο ● ○ Λευκό



ΚΩΔΙΚΟΣ	ΠΕΡΙΓΡΑΦΗ	ΣΥΣΚΕΥΑΣΙΑ	ΤΙΜΗ (€)
LTR0014GU10W	Λευκό σπότ ράγας για λαμπτήρα GU10	1/50	22,00
LTR0014GU10B	Μαύρο σπότ ράγας για λαμπτήρα GU10	1/50	22,00

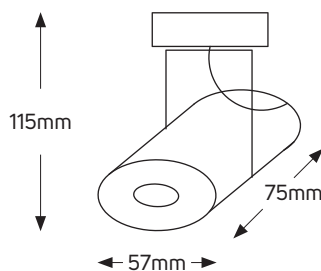

Μαύρο ● ○ Λευκό



ΚΩΔΙΚΟΣ	ΠΕΡΙΓΡΑΦΗ	ΣΥΣΚΕΥΑΣΙΑ	ΤΙΜΗ (€)
LTR2114GU10W	Λευκό σπότ ράγας για λαμπτήρα GU10	1/50	29,00
LTR2114GU10B	Μαύρο σπότ ράγας για λαμπτήρα GU10	1/50	29,00

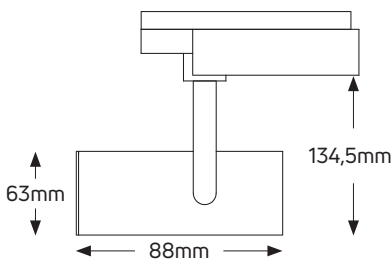

Μαύρο ● ○ Λευκό



ΚΩΔΙΚΟΣ	ΠΕΡΙΓΡΑΦΗ	ΣΥΣΚΕΥΑΣΙΑ	ΤΙΜΗ (€)
LTR6046GU10W	Λευκό σπότ ράγας για λαμπτήρα GU10	1/20	39,56
LTR6046GU10B	Μαύρο σπότ ράγας για λαμπτήρα GU10	1/20	39,56

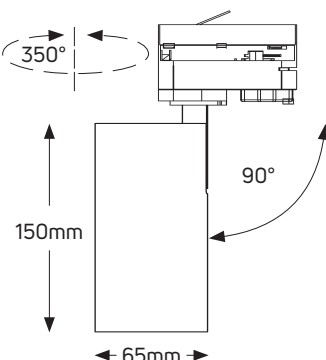

ΑΡΧΙΤΕΚΤΟΝΙΚΟΣ ΦΩΤΙΣΜΟΣ

# Track Lights

Σποτ Ράγας

**GEYER**



Μαύρο ● ○ Λευκό



ΚΩΔΙΚΟΣ	ΠΕΡΙΓΡΑΦΗ	ΣΥΣΚΕΥΑΣΙΑ	ΤΙΜΗ (€)
LTR1034GU10W	Λευκό σποτ ράγας για λαμπτήρα GU10	1/50	32,25
LTR1034GU10B	Μαύρο σποτ ράγας για λαμπτήρα GU10	1/50	32,25

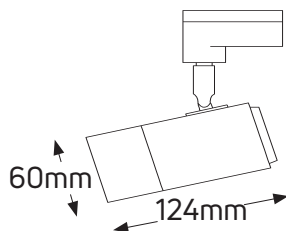

Μαύρο ● ○ Λευκό



ΚΩΔΙΚΟΣ	ΠΕΡΙΓΡΑΦΗ	ΣΥΣΚΕΥΑΣΙΑ	ΤΙΜΗ (€)
LTR0674GU10W	Λευκό σποτ ράγας για λαμπτήρα AR111 με βάση GU10	1/20	56,80
LTR0674GU10B	Λευκό σποτ ράγας για λαμπτήρα AR111 με βάση GU10	1/20	56,80

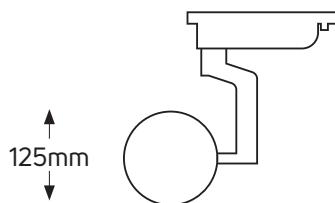

Μαύρο ● ○ Λευκό



ΚΩΔΙΚΟΣ	ΠΕΡΙΓΡΑΦΗ	ΤΙΜΗ (€)
LTR0154E27B	Μαύρο σποτ ράγας για λαμπτήρα PAR30/E27	29,44
LTR0154E27W	Λευκό σποτ ράγας για λαμπτήρα PAR30/E27	29,44

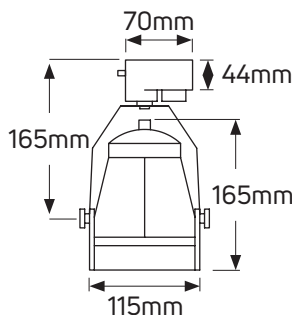

Αρχιτεκτονικός Φωτισμός



# Track Lights

Σποτ Ράγας

**GEYER**



Μαύρο   Λευκό



ΚΩΔΙΚΟΣ	ΠΕΡΙΓΡΑΦΗ	ΤΙΜΗ (€)
LTR0854GU10B	Μαύρο σποτ ράγας για λαμπτήρα PAR16/GU10	28,29
LTR0854GU10W	Λευκό σποτ ράγας για λαμπτήρα PAR16/GU10	28,29

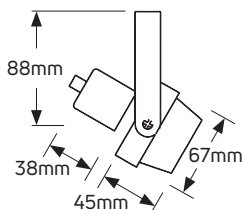

Μαύρο   Λευκό



ΚΩΔΙΚΟΣ	ΠΕΡΙΓΡΑΦΗ	ΤΙΜΗ (€)
LTR0664E27B	Μαύρο σποτ ράγας για λαμπτήρα PAR30/E27	55,20
LTR0664E27W	Λευκό σποτ ράγας για λαμπτήρα PAR30/E27	55,20

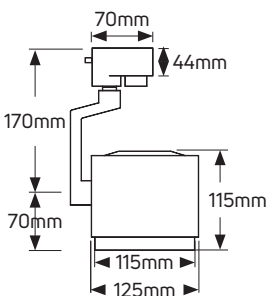

Μαύρο   Λευκό



ΚΩΔΙΚΟΣ	ΠΕΡΙΓΡΑΦΗ	ΤΙΜΗ (€)
LTR1194E27B	Μαύρο σποτ ράγας για λαμπτήρα PAR30/E27	53,36
LTR1194E27W	Λευκό σποτ ράγας για λαμπτήρα PAR30/E27	53,36

Αρχιτεκτονικός Φωτισμός



# Track Lights

INNOVA Linear Πάγας

**GEYER**



ΚΩΔΙΚΟΣ		WATT	ΧΡΩΜΑ	LUMEN	ΤΙΜΗ (€)
LTRL16WW	○	16	3000	1800	79,50
LTRL16CW	○	16	4000	1800	79,50
LTRL16WB	●	16	3000	1800	79,50
LTRL16CB	●	16	4000	1800	79,50

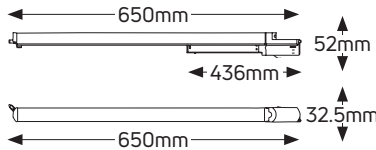

ΚΩΔΙΚΟΣ	WATT	ΜΗΚΟΣ	ΧΡΩΜΑ	LUMEN	ΤΙΜΗ (€)
LTRLI40W	40	1100mm	3000	5200	144,85
LTRLI40C	40	1100mm	4000	5200	144,85
LTRLI50W	50	1350mm	3000	6000	167,30
LTRLI50C	50	1350mm	4000	6000	167,30
LTRLI60W	60	1350mm	3000	7200	203,50
LTRLI60C	60	1350mm	4000	7200	203,50



ΚΩΔΙΚΟΣ	WATT	ΜΗΚΟΣ	ΧΡΩΜΑ	LUMEN	ΤΙΜΗ (€)
LTRLAIxx15W	15	370mm	3000	2000	114,90
LTRLAIxx15C	15	370mm	4000	2000	114,90
LTRLAIxx30W	30	650mm	3000	3900	178,20
LTRLAIxx30C	30	650mm	4000	3900	178,20
LTRLAIxx50W	50	930mm	3000	6500	231,55
LTRLAIxx50C	50	930mm	4000	6500	231,55
LTRLAIxx70W	70	1210mm	3000	9100	231,55
LTRLAIxx70C	70	1210mm	4000	9100	231,55

\*xx=30 για γωνία δέσμης 30°  
 xx=60 για γωνία δέσμης 60°  
 xx=90 για γωνία δέσμης 90°  
 xx=120 για γωνία δέσμης 120°

xx=W60 για γωνία δέσμης Wide 60°  
 xx=W90 για γωνία δέσμης Wide 90°  
 xx=SYM για γωνία δέσμης συμμετρική  
 xx=ASYM για γωνία δέσμης ασύμμετρη

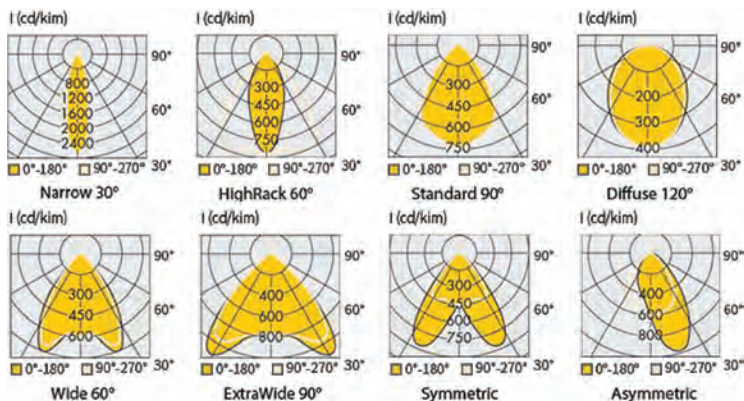

ΑΡΧΙΤΕΚΤΟΝΙΚΟΣ ΦΩΤΙΣΜΟΣ

# Track Lights

Εξαρτήματα Στήριξης

**GEYER**



ΚΩΔΙΚΟΣ	ΠΕΡΙΓΡΑΦΗ	ΤΙΜΗ (€)
LTR-W	Ράγα Μέτρου Τριφασική Αλουμινίου Λευκή	26,40
LTR-B	Ράγα Μέτρου Τριφασική Αλουμινίου Μαύρη	26,40



ΚΩΔΙΚΟΣ	ΠΕΡΙΓΡΑΦΗ	ΤΙΜΗ (€)
LTC-W	Σύνδεσμος ράγας ευθεία λευκός	12,40
LTC-B	Σύνδεσμος ράγας ευθεία μαύρος	12,40



ΚΩΔΙΚΟΣ	ΠΕΡΙΓΡΑΦΗ	ΤΙΜΗ (€)
LTCM-W	Σύνδεσμος ράγας κωνευτός λευκός	7,14
LTCM-B	Σύνδεσμος ράγας κωνευτός μαύρος	7,14



ΚΩΔΙΚΟΣ	ΠΕΡΙΓΡΑΦΗ	ΤΙΜΗ (€)
LTC-L-W	Σύνδεσμος ράγας γωνία λευκός	12,40
LTC-L-B	Σύνδεσμος ράγας γωνία μαύρος	12,40



ΚΩΔΙΚΟΣ	ΠΕΡΙΓΡΑΦΗ	ΤΙΜΗ (€)
LTC-T-W	Σύνδεσμος ράγας ταυ λευκός	17,65
LTC-T-B	Σύνδεσμος ράγας ταυ μαύρος	17,65

Αρχιτεκτονικός Φωτισμός

# Track Lights

Εξαρτήματα Στήριξης

**GEYER**



ΚΩΔΙΚΟΣ	ΠΕΡΙΓΡΑΦΗ	ΤΙΜΗ (€)
LTC-X-W	Σύνδεσμος ράγας σταυρός λευκός	21,65
LTC-X-B	Σύνδεσμος ράγας σταυρός μαύρος	21,65



ΚΩΔΙΚΟΣ	ΠΕΡΙΓΡΑΦΗ	ΤΙΜΗ (€)
LTPS-W	Ρευματοδότης ράγας λευκός	10,55
LTPS-B	Ρευματοδότης ράγας μαύρος	10,55



ΚΩΔΙΚΟΣ	ΠΕΡΙΓΡΑΦΗ	ΤΙΜΗ (€)
LTHC-W	Σύστημα ανάρτησης λευκό	17,33
LTHC-B	Σύστημα ανάρτησης μαύρο	17,33



ΚΩΔΙΚΟΣ	ΠΕΡΙΓΡΑΦΗ	ΤΙΜΗ (€)
LTEC-W	Τερματική τάπα ράγας Λευκή	1,68
LTEC-B	Τερματική τάπα ράγας Μαύρη	1,68

**GEYER**



**Γραμμικά  
Φωτιστικά**

# Γραμμικά φωτιστικά LED

60/120/150cm, 130 μοίρες, 130lm/W, U-Type

**GEYER**



ΚΩΔΙΚΟΣ	WATT	ΧΡΩΜΑ	LUMEN	ΤΙΜΗ (€)
LLUT-0.6WD	18	3000	2250	71,44
LLUT-0.6CD	18	4000	2340	71,44

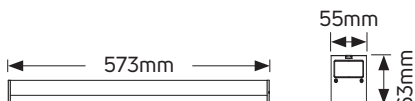

ΚΩΔΙΚΟΣ	WATT	ΧΡΩΜΑ	LUMEN	ΤΙΜΗ (€)
LLUT-1.2WD	30	3000	3750	71,44
LLUT-1.2CD	30	4000	3900	71,44

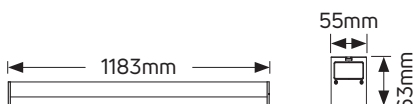

ΚΩΔΙΚΟΣ	WATT	ΧΡΩΜΑ	LUMEN	ΤΙΜΗ (€)
LLUT-1.5WD	50	3000	6250	127,59
LLUT-1.5CD	50	4000	6500	127,59

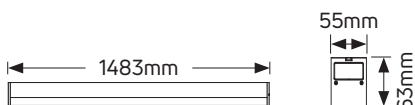

Η συσκευασία περιλαμβάνει ντίζες κρεμαστής ανάρτησης

Αρχιτεκτονικός Φωτισμός

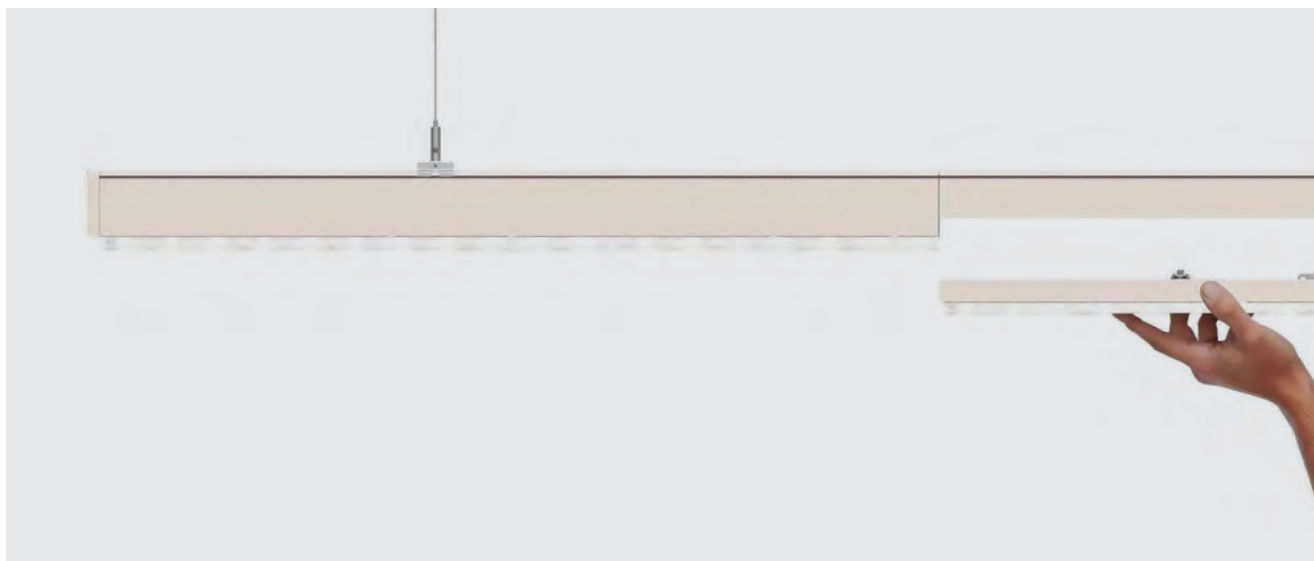

## Βάση 150cm

ALU

IP40

5  
ΑΠΑΝΑ ΕΙΣΤΥΛΗ



ΚΩΔΙΚΟΣ	ΠΕΡΙΓΡΑΦΗ	ΤΙΜΗ (€)
LLBT515	Βάση φωτιστικού 5 καλωδίων 1,5 μέτρα	52,00
LLBT818	Βάση φωτιστικού 8 καλωδίων 1,5 μέτρα	58,00
LLBT1115	Βάση φωτιστικού 11 καλωδίων 1,5 μέτρα	73,00



## LED Modules

3-90°

Dimmable

IP40

RA >83

PF>0.97

ENERGY CLASS A

5  
ΑΠΑΝΑ ΕΙΣΤΥΛΗ

50.000h

+10 - +40°C



ΚΩΔΙΚΟΣ	WATT	ΧΡΩΜΑ	LUMEN	ΤΙΜΗ (€)
L xx* Dimmable	72	5000	11680	150,20
L xx* Dali Dimmable	72	5000	11680	172,20

\*xx=30 για γωνία δέσμης 30°  
xx=60 για γωνία δέσμης 60°  
xx=90 για γωνία δέσμης 90°

xx=25L για γωνία δέσμης 25° Left  
xx=25R για γωνία δέσμης 25° Right  
xx=DA για γωνία δέσμης Double Asymmetric

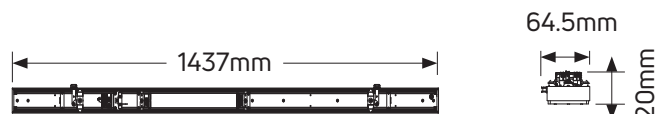



# Συστήματα Γραμμικού Φωτισμού

## Επιλογή φακού

Οι επιλογές των φακών στα φωτιστικά της **GEYER** σας δίνουν την δυνατότητα ανάλογα με το ύψος της τοποθέτησης να επιλέξετε και τον σωστό φακό φωτίζοντας ιδανικά είτε πρόκειται για χώρο επαγγελματικό ή για βιομηχανικό.

### » Διπλό ασύμμετρο 25°25°

ιδανικό για διάδρομο με ράφια

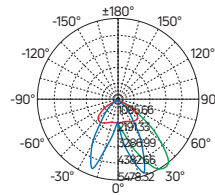
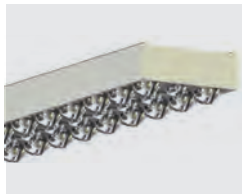

1.0m	1020.1, 493.6 lx	453.14cm
2.0m	255.0, 123.4 lx	906.28cm
3.0m	113.3, 54.8 lx	1359.43cm



### » Ασύμμετρο αριστερά 25°

ιδανικό για μονόπλευρη εστίαση σε διάδρομο

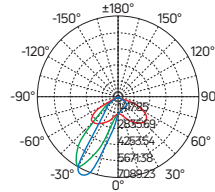

1.0m	1165.3, 397.4 lx	428.55cm
2.0m	291.3, 99.4 lx	857.10cm
3.0m	129.5, 44.2 lx	1285.65cm



### » Ασύμμετρο δεξιά 25°

ιδανικό για μονόπλευρη εστίαση σε διάδρομο

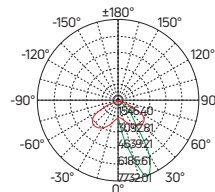

1.0m	976.7, 327.1 lx	415.82cm
2.0m	244.2, 81.8 lx	831.64cm
3.0m	108.5, 36.3 lx	1247.47cm



### » Κλειστή γωνία 30°

ιδανικό για εστίαση στο υλικό που φωτίζεται

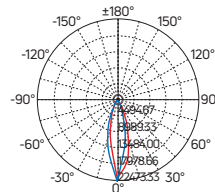
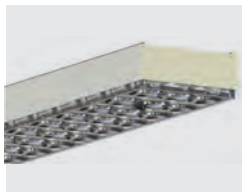

1.0m	19812.5, 10422.1 lx	67.87cm
2.0m	4953.1, 2605.5 lx	135.74cm
3.0m	2201.4, 1158.0 lx	203.61cm



### » Κλειστή γωνία 60°

ιδανικό για στενούς διαδρόμους

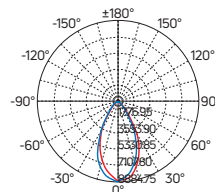
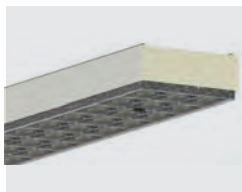

1.0m	6852.6, 5538.5 lx	108.89cm
2.0m	1713.1, 1384.6 lx	217.78cm
3.0m	761.4, 615.4 lx	326.68cm



### » Ανοιχτή γωνία 90°

ιδανικό για μεγάλους διαδρόμους

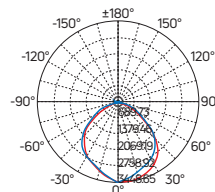
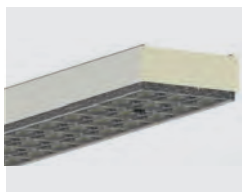

1.0m	1189.6, 936.4 lx	283.95cm
2.0m	297.4, 234.1 lx	567.90cm
3.0m	132.2, 104.0 lx	851.85cm



### » Επίπεδο φωτιστικό με γωνία 120°

για χώρους ανοιχτούς με χαμηλό ύψος

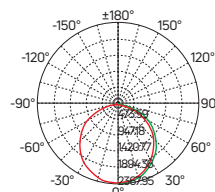
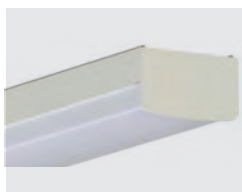

1.0m	706.8, 571.0 lx	331.81cm
2.0m	176.7, 142.8 lx	663.61cm
3.0m	78.5, 63.4 lx	995.42cm





ΚΩΔΙΚΟΣ	ΠΕΡΙΓΡΑΦΗ	ΤΙΜΗ (€)
---------	-----------	----------

LTCAPC1.5	Λευκό κάλυμμα βάσης πλαστικό (PC) 1.5m	12,60
-----------	--	-------



ΚΩΔΙΚΟΣ	ΠΕΡΙΓΡΑΦΗ	ΤΙΜΗ (€)
---------	-----------	----------

LTCBAL1.5	Λευκό κάλυμμα βάσης αλουμινίου (Al) 1.5m	25,20
-----------	--	-------



ΚΩΔΙΚΟΣ	ΠΕΡΙΓΡΑΦΗ	ΤΙΜΗ (€)
---------	-----------	----------

LTSD1.5	Ανιχνευτής Dali για βάση 1.5m	151,20
---------	-------------------------------	--------

LTSN1.5	Ανιχνευτής 1-10V για βάση 1.5m	88,20
---------	--------------------------------	-------



ΚΩΔΙΚΟΣ	ΠΕΡΙΓΡΑΦΗ	ΤΙΜΗ (€)
---------	-----------	----------

LTT1.5	Ράγα για track light 8 καλωδίων 1.5m	125,58
--------	--------------------------------------	--------



ΚΩΔΙΚΟΣ	ΠΕΡΙΓΡΑΦΗ	ΤΙΜΗ (€)
---------	-----------	----------

LTRRSE1.5	Μπαταρία εφεδρείας (3 ώρες στα 10W) για σύστημα γραμμικού 8 καλωδίων 1.5m και 1-10V dimming	266,53
-----------	---	--------

LTRDSE1.5	Μπαταρία εφεδρείας (3 ώρες στα 10W) για σύστημα γραμμικού 8 καλωδίων 1.5m DALI	277,20
-----------	--	--------



ΚΩΔΙΚΟΣ	ΠΕΡΙΓΡΑΦΗ	ΤΙΜΗ (€)
LMA013	Ρευματοδότης	51,30



ΚΩΔΙΚΟΣ	ΠΕΡΙΓΡΑΦΗ	ΤΙΜΗ (€)
LMA007-L1	Γωνιακός σύνδεσμος 90 μοιρών αριστερός	58,60



ΚΩΔΙΚΟΣ	ΠΕΡΙΓΡΑΦΗ	ΤΙΜΗ (€)
LMA007-L2	Γωνιακός σύνδεσμος 90 μοιρών δεξιός	58,68



ΚΩΔΙΚΟΣ	ΠΕΡΙΓΡΑΦΗ	ΤΙΜΗ (€)
LMA009-T7	Σύνδεσμος Ταυ	85,30

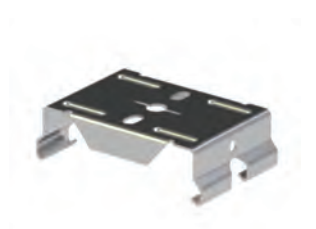

ΚΩΔΙΚΟΣ	ΠΕΡΙΓΡΑΦΗ	ΤΙΜΗ (€)
LMA001	Άγκιστρο επιτοίχιας τοποθέτησης	3,20



ΚΩΔΙΚΟΣ	ΠΕΡΙΓΡΑΦΗ	ΤΙΜΗ (€)
LMA002	Συρματόσχοινο ανάρτησης	7,80



ΚΩΔΙΚΟΣ	ΠΕΡΙΓΡΑΦΗ	ΤΙΜΗ (€)
LMA003	Αθυσίδα ανάρτησης	12,40



ΚΩΔΙΚΟΣ	ΠΕΡΙΓΡΑΦΗ	ΤΙΜΗ (€)
LMA004	Στυπιοθλήπτης	0,85



ΚΩΔΙΚΟΣ	ΠΕΡΙΓΡΑΦΗ	ΤΙΜΗ (€)
LMA005	Τάπα	1,65

A photograph of a modern office interior. The ceiling features a series of recessed rectangular light fixtures, each containing several small circular downlights. The office has a clean, minimalist design with white walls, large windows, and contemporary furniture including desks, chairs, and a reception counter. The floor is highly reflective, showing the ceiling lights and the office furniture.

**GEYER**

# Down Lights

# Down Lights

**GEYER**

Αρχιτεκτονικός Φωτισμός



ΚΩΔΙΚΟΣ	WATT	ΧΡΩΜΑ	LUMEN	ΤΙΜΗ (€)
LDLW16535S60W	35	3000	3570	121,90
LDLC16535S60W	35	4000	3800	121,90

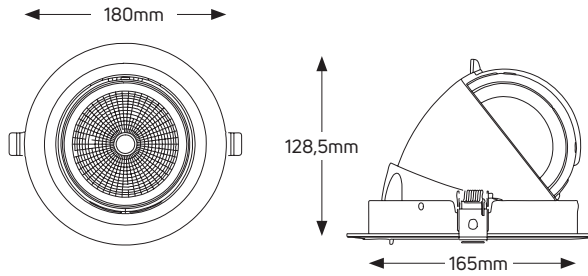

ΚΩΔΙΚΟΣ	WATT	ΧΡΩΜΑ	LUMEN	ΤΙΜΗ (€)
LDLW901360W	13	3000	1040	54,06
LDLC901360W	13	4000	1090	54,06

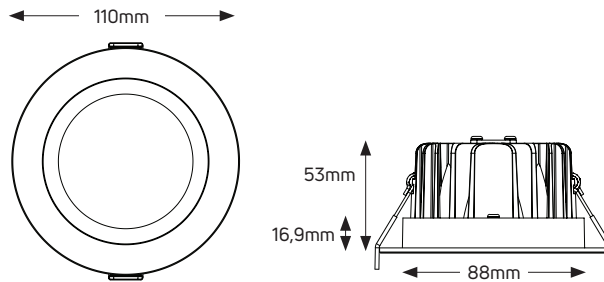

ΚΩΔΙΚΟΣ	WATT	ΧΡΩΜΑ	LUMEN	ΤΙΜΗ (€)
LDLW12018-xx*W	18	3000	1980	79,50
LDLC12018-xx*W	18	4000	2070	79,50

\*xx=24 για γωνία δέσμης 24°    xx=45 για γωνία δέσμης 45°    xx=60 για γωνία δέσμης 60°

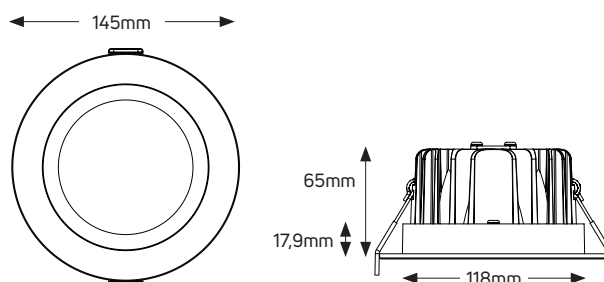

# Down Lights



ΚΩΔΙΚΟΣ	WATT	ΧΡΩΜΑ	LUMEN	ΤΙΜΗ (€)
LDLW16025-xx*W	25	3000	2700	96,99
LDLC16025-xx*W	25	4000	2825	96,99

\*xx=36 για γωνία δέσμης 36° xx=60 για γωνία δέσμης 60°

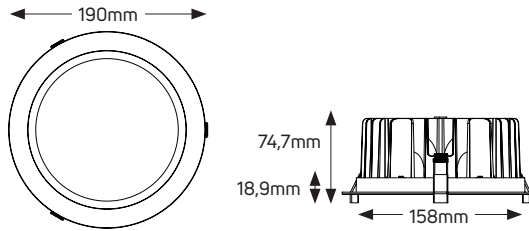

ΚΩΔΙΚΟΣ	WATT	ΧΡΩΜΑ	LUMEN	ΤΙΜΗ (€)
LDLW20035-xx*W	35	3000	3605	121,37
LDLC20035-xx*W	35	4000	3885	121,37

\*xx=24 για γωνία δέσμης 24° xx=36 για γωνία δέσμης 36° xx=60 για γωνία δέσμης 60°

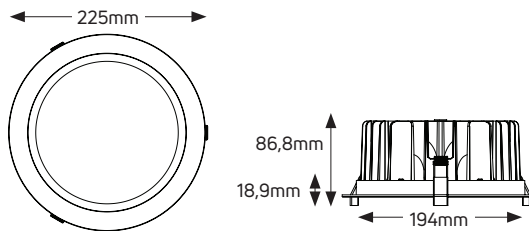

ΚΩΔΙΚΟΣ	WATT	ΧΡΩΜΑ	LUMEN	ΤΙΜΗ (€)
LDLW20045-xx*W	45	3000	4410	150,52
LDLC20045-xx*W	45	4000	4725	150,52

\*xx=24 για γωνία δέσμης 24° xx=36 για γωνία δέσμης 36° xx=60 για γωνία δέσμης 60°

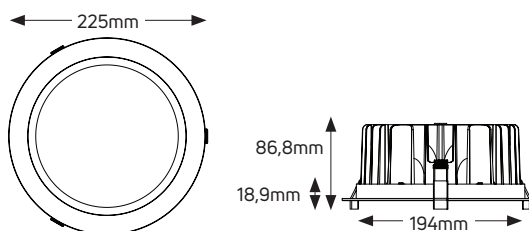

# Down Lights

**GEYER**



ΚΩΔΙΚΟΣ	WATT	ΧΡΩΜΑ	LUMEN	ΤΙΜΗ (€)
LDLW751060W	10	3000	870	41,34
LDLC751060W	10	4000	1000	41,34

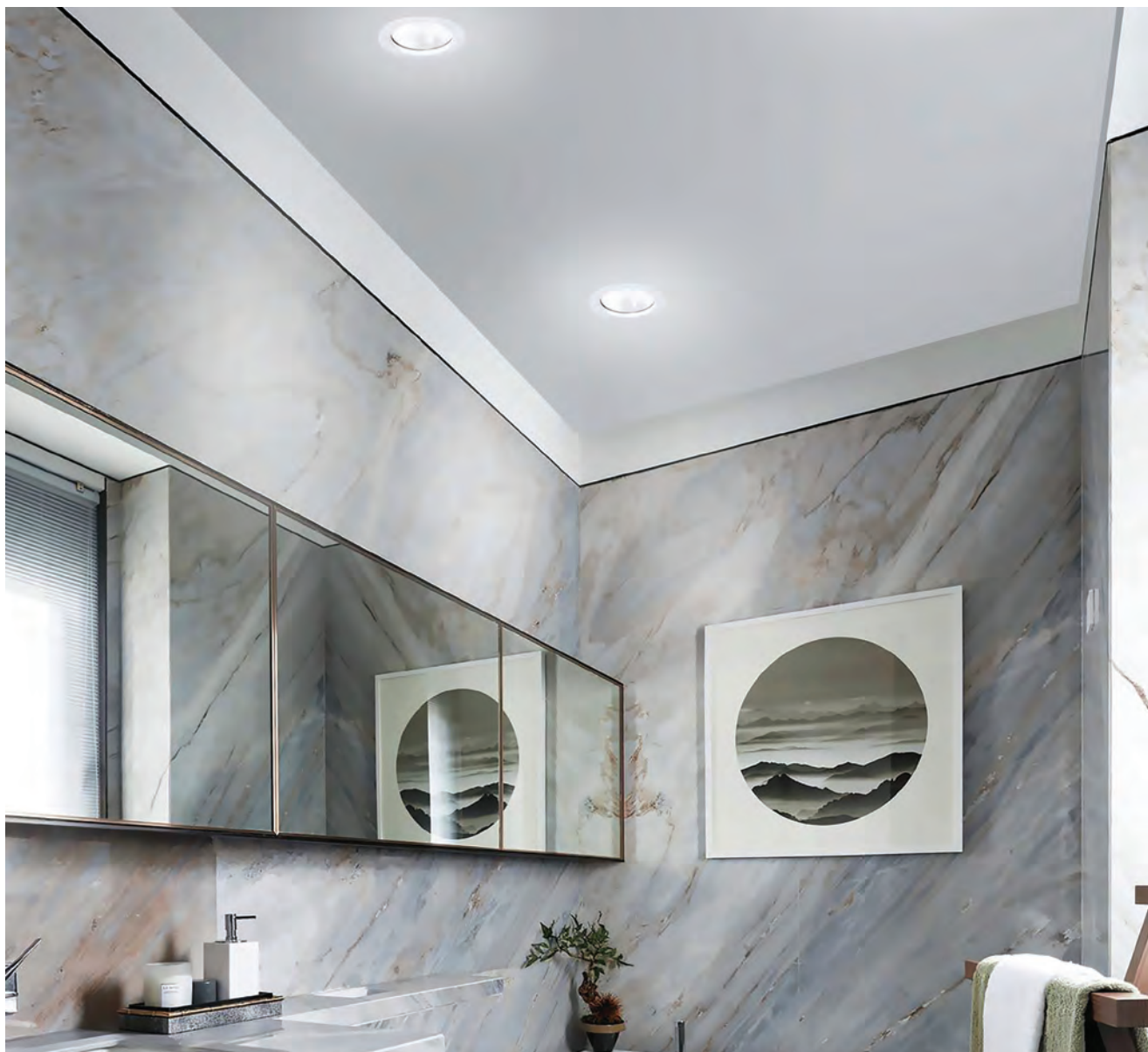
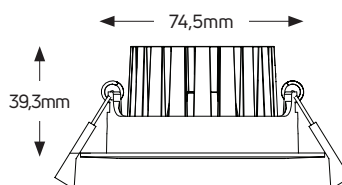
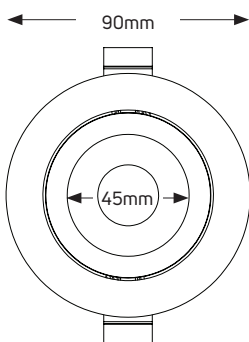

Αρχιτεκτονικός Φωτισμός





ΚΩΔΙΚΟΣ	ΠΕΡΙΓΡΑΦΗ	ΤΙΜΗ (€)
SP60W	Φωτιστικό Spot για λάμπα GU10 λευκό	1,95
SP60N	Φωτιστικό Spot για λάμπα GU10 nikel	1,95
SP60NM	Φωτιστικό Spot για λάμπα GU10 nikel ματ	1,95
SP60G	Φωτιστικό Spot για λάμπα GU10 χρυσό	1,95



ΚΩΔΙΚΟΣ	ΠΕΡΙΓΡΑΦΗ	ΤΙΜΗ (€)
SP78MW	Φωτιστικό Spot ρυθμιζόμενο για λάμπα GU10 λευκό	2,30
SP78MN	Φωτιστικό Spot ρυθμιζόμενο για λάμπα GU10 nikel	2,30
SP78MNM	Φωτιστικό Spot ρυθμιζόμενο για λάμπα GU10 nikel ματ	2,30
SP78MG	Φωτιστικό Spot ρυθμιζόμενο για λάμπα GU10 χρυσό	2,30

**IP54**



ΚΩΔΙΚΟΣ	ΠΕΡΙΓΡΑΦΗ	ΤΙΜΗ (€)
SPW75MW	Φωτιστικό Spot στεγανό IP54 για λάμπα GU10 λευκό	4,25
SPW75MN	Φωτιστικό Spot στεγανό IP54 για λάμπα GU10 nikel	4,25
SPW75MNM	Φωτιστικό Spot στεγανό IP54 για λάμπα GU10 nikel ματ	4,25

**GEYER**



# Gypsum Lights



CLASS II

ΚΩΔΙΚΟΣ	ΠΕΡΙΓΡΑΦΗ	ΤΙΜΗ (€)
FGC100R	Φωτιστικό Spot Γύψινο Στρογγυλό GU10	7,95

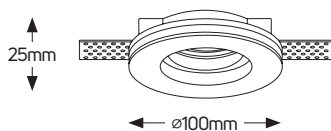

CLASS II

ΚΩΔΙΚΟΣ	ΠΕΡΙΓΡΑΦΗ	ΤΙΜΗ (€)
FGS100R	Φωτιστικό Spot Γύψινο Τετράγωνο GU10	7,95

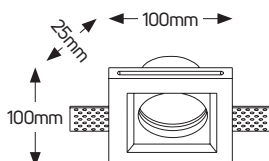

CLASS II

ΚΩΔΙΚΟΣ	ΠΕΡΙΓΡΑΦΗ	ΤΙΜΗ (€)
FGS120R1	Φωτιστικό Spot Γύψινο Τετράγωνο 120x120 GU10	11,13

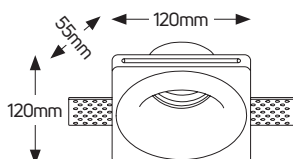



CLASS II

ΚΩΔΙΚΟΣ	ΠΕΡΙΓΡΑΦΗ	ΤΙΜΗ (€)
FGC130R	Φωτιστικό Spot Γύψινο Στρογγυλό Φ130 GU10	11,66

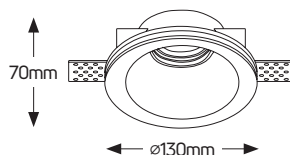

CLASS II

ΚΩΔΙΚΟΣ	ΠΕΡΙΓΡΑΦΗ	ΤΙΜΗ (€)
FGSQ120R2	Φωτιστικό Spot Γύψινο Μονό Τετράγωνο GU10	10,60

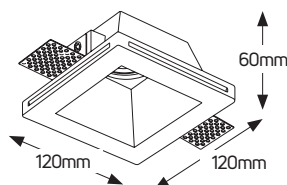

CLASS II

ΚΩΔΙΚΟΣ	ΠΕΡΙΓΡΑΦΗ	ΤΙΜΗ (€)
FG215125R2	Φωτιστικό Spot Γύψινο Διπλό Τετράγωνο GU10	19,08

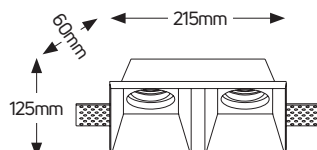



CLASS II

ΚΩΔΙΚΟΣ	ΠΕΡΙΓΡΑΦΗ	ΤΙΜΗ (€)
FGS170AR	Φωτιστικό Spot Γύψινο Μονό Ρυθμιζόμενο Τετράγωνο 170x170 GU10	41,34

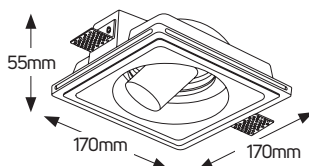

CLASS II

ΚΩΔΙΚΟΣ	ΠΕΡΙΓΡΑΦΗ	ΤΙΜΗ (€)
FG320170AR	Φωτιστικό Spot Γύψινο Διπλό Ρυθμιζόμενο Τετράγωνο 170x170 GU10	67,84

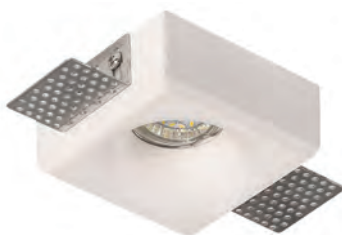
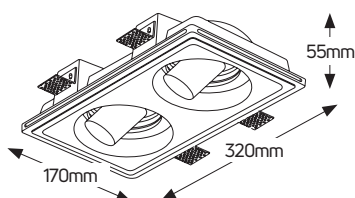

CLASS II

ΚΩΔΙΚΟΣ	ΠΕΡΙΓΡΑΦΗ	ΤΙΜΗ (€)
FGSQ80R	Φωτιστικό Spot Γύψινο Μονό Τετράγωνο 80x80 GU10	7,42

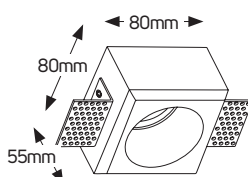



CLASS II

ΚΩΔΙΚΟΣ	ΠΕΡΙΓΡΑΦΗ	ΤΙΜΗ (€)
FG15080R	Φωτιστικό Spot Γύψινο Διπλό Τετράγωνο 150x80 GU10	14,31

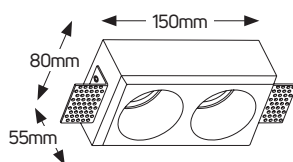

CLASS II

ΚΩΔΙΚΟΣ	ΠΕΡΙΓΡΑΦΗ	ΤΙΜΗ (€)
FG20080R	Φωτιστικό Spot Γύψινο Τριπλό Τετράγωνο 200x80 GU10	19,61

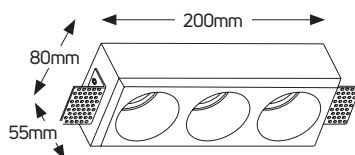

CLASS II

ΚΩΔΙΚΟΣ	ΠΕΡΙΓΡΑΦΗ	ΤΙΜΗ (€)
FGS190R	Φωτιστικό Spot Γύψινο R111 Μονό Τετράγωνο	22,90

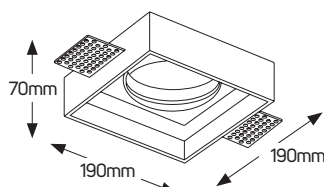



CLASS

II

ΚΩΔΙΚΟΣ	ΠΕΡΙΓΡΑΦΗ	ΤΙΜΗ (€)
FG350190R	Φωτιστικό Spot Γύψινο R111 Διπλό Τετράγωνο	38,80

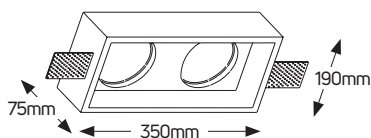

CLASS

II

ΚΩΔΙΚΟΣ	ΠΕΡΙΓΡΑΦΗ	ΤΙΜΗ (€)
FG460190R	Φωτιστικό Spot Γύψινο R111 Τριπλό Τετράγωνο	48,65

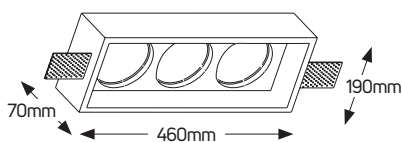

CLASS

II

ΚΩΔΙΚΟΣ	ΠΕΡΙΓΡΑΦΗ	ΤΙΜΗ (€)
FGC7090SM	Φωτιστικό Spot Γύψινο Επίτοιχο Στρογγυλό H90 GU10	18,44

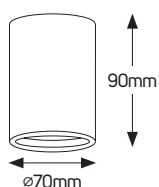



CLASS II

ΚΩΔΙΚΟΣ	ΠΕΡΙΓΡΑΦΗ	ΤΙΜΗ (€)
FGC70170SM	Φωτιστικό Spot Γύψινο Επίτοιχο Στρογγυλό Η170 GU10	25,44

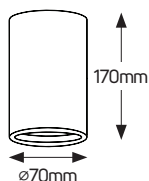

CLASS II

ΚΩΔΙΚΟΣ	ΠΕΡΙΓΡΑΦΗ	ΤΙΜΗ (€)
FGS7090SM	Φωτιστικό Spot Γύψινο Επίτοιχο Τετράγωνο Η90 GU10	18,44

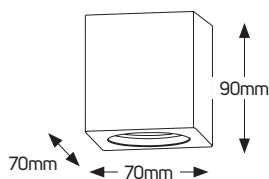

CLASS II

ΚΩΔΙΚΟΣ	ΠΕΡΙΓΡΑΦΗ	ΤΙΜΗ (€)
FGS70170SM	Φωτιστικό Spot Γύψινο Επίτοιχο Τετράγωνο Η170 GU10	25,44

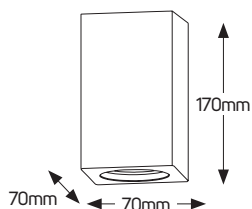





CLASS  
I

ΚΩΔΙΚΟΣ	ΠΕΡΙΓΡΑΦΗ	ΤΙΜΗ (€)
FGS310250UD	Φωτιστικό Up-Down Γύψινο Επίτοιχο Τετράγωνο GU10	36,04

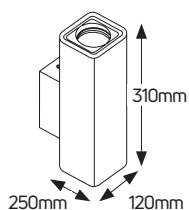

CLASS  
I

ΚΩΔΙΚΟΣ	ΠΕΡΙΓΡΑΦΗ	ΤΙΜΗ (€)
FGC310250UD	Φωτιστικό Up-Down Γύψινο Επίτοιχο Στρογγυλό GU10	36,04

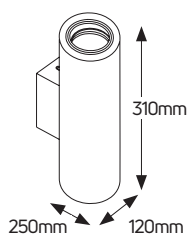

CLASS  
II

ΚΩΔΙΚΟΣ	ΠΕΡΙΓΡΑΦΗ	ΤΙΜΗ (€)
FGC245110W	Φωτιστικό Steplight Ορθογώνιο Γύψινο GU10	17,23

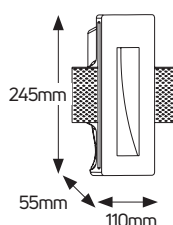



CLASS II

ΚΩΔΙΚΟΣ	ΠΕΡΙΓΡΑΦΗ	ΤΙΜΗ (€)
FG245110W	Φωτιστικό Steplight Δάκρυ Γύψινο GU10	27,56

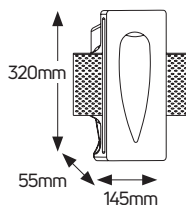

CLASS II

ΚΩΔΙΚΟΣ	ΠΕΡΙΓΡΑΦΗ	ΤΙΜΗ (€)
FGC180120W	Φωτιστικό Steplight Στρογγυλό Γύψινο GU10	20,35

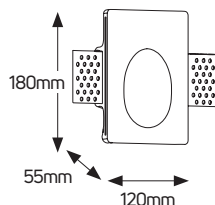

CLASS II

ΚΩΔΙΚΟΣ	ΠΕΡΙΓΡΑΦΗ	ΤΙΜΗ (€)
FGS120W	Φωτιστικό Steplight Τετράγωνο Γύψινο GU10	14,05

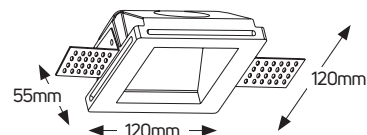



CLASS  
I

ΚΩΔΙΚΟΣ	ΠΕΡΙΓΡΑΦΗ	ΤΙΜΗ (€)
LGC150W	Φωτιστικό LED 5W Απλήκα Επίτοιχη Στρογγυλή Φ150	40,28

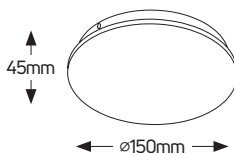

CLASS  
I

ΚΩΔΙΚΟΣ	ΠΕΡΙΓΡΑΦΗ	ΤΙΜΗ (€)
LGC250W	Φωτιστικό LED 11W Απλήκα Επίτοιχη Στρογγυλή Φ250	61,48

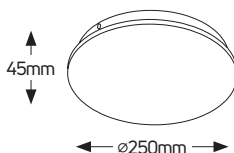

CLASS  
I

ΚΩΔΙΚΟΣ	ΠΕΡΙΓΡΑΦΗ	ΤΙΜΗ (€)
LGC300W	Φωτιστικό LED 14W Απλήκα Επίτοιχη Στρογγυλή Φ300	69,96

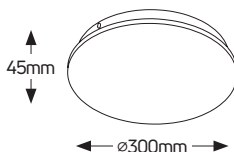



CLASS  
I

ΚΩΔΙΚΟΣ	ΠΕΡΙΓΡΑΦΗ	ΤΙΜΗ (€)
LGS150W	Φωτιστικό LED 7W Απλήκα Επίτοιχη Τετράγωνη Φ150	40,28

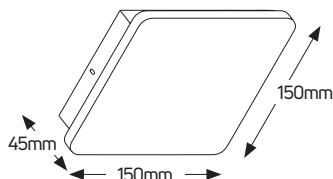

CLASS  
I

ΚΩΔΙΚΟΣ	ΠΕΡΙΓΡΑΦΗ	ΤΙΜΗ (€)
LGS250W	Φωτιστικό LED 14W Απλήκα Επίτοιχη Τετράγωνη Φ250	61,48

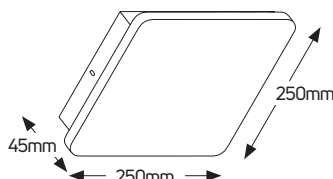

CLASS  
I

ΚΩΔΙΚΟΣ	ΠΕΡΙΓΡΑΦΗ	ΤΙΜΗ (€)
LGS300W	Φωτιστικό LED 18W Απλήκα Επίτοιχη Τετράγωνη Φ300	69,96

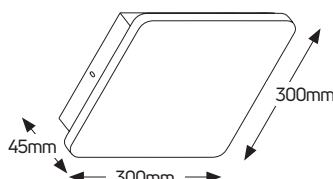



CLASS  
I

ΚΩΔΙΚΟΣ	ΠΕΡΙΓΡΑΦΗ	ΤΙΜΗ (€)
FGS100UD	Φωτιστικό Απλίκα Up-Down Επίτοιχη Τετράγωνη H70 G9	22,26

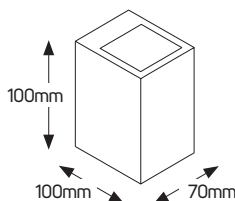

CLASS  
I

ΚΩΔΙΚΟΣ	ΠΕΡΙΓΡΑΦΗ	ΤΙΜΗ (€)
FGS10070UD	Φωτιστικό Απλίκα Up-Down Επίτοιχη Στρογγυλή H70 G9	22,26

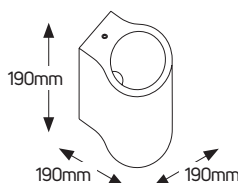

CLASS  
I

ΚΩΔΙΚΟΣ	ΠΕΡΙΓΡΑΦΗ	ΤΙΜΗ (€)
FGR230120WL	Φωτιστικό Απλίκα Up-Down DOT Στρογγυλή G9	40,86

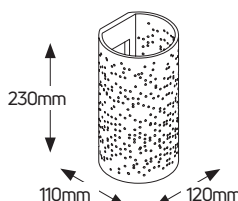



CLASS  
I

ΚΩΔΙΚΟΣ	ΠΕΡΙΓΡΑΦΗ	ΤΙΜΗ (€)
FGS120WL	Φωτιστικό Απλήκα Up-Down DOT Τετράγωνη G9	40,81

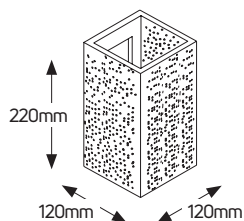

CLASS  
I

ΚΩΔΙΚΟΣ	ΠΕΡΙΓΡΑΦΗ	ΤΙΜΗ (€)
FGS160100UD	Φωτιστικό Απλήκα Up-Down Τετράγωνη H160 G9	26,50

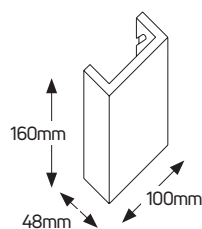

CLASS  
I

ΚΩΔΙΚΟΣ	ΠΕΡΙΓΡΑΦΗ	ΤΙΜΗ (€)
FGR160100UD	Φωτιστικό Απλήκα Up-Down Στρογγυλή H160 G9	26,50

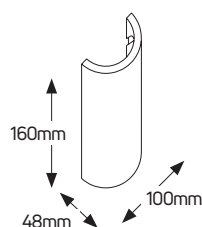



CLASS  
I

ΚΩΔΙΚΟΣ	ΠΕΡΙΓΡΑΦΗ	ΤΙΜΗ (€)
FGR235185WL	Φωτιστικό Απλίκα Στρογγυλή H235 E14	36,04

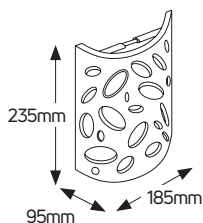

CLASS  
I

ΚΩΔΙΚΟΣ	ΠΕΡΙΓΡΑΦΗ	ΤΙΜΗ (€)
FGR150120UD	Φωτιστικό Απλίκα Up-Down DOT Ball G9	32,86

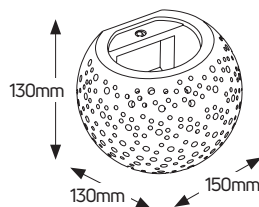

CLASS  
I

ΚΩΔΙΚΟΣ	ΠΕΡΙΓΡΑΦΗ	ΤΙΜΗ (€)
FGA300170WL	Φωτιστικό Απλίκα Επίτοιχη Up-Down L300 E14	41,34

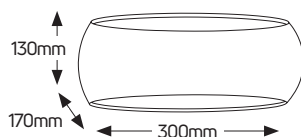



CLASS  
I

ΚΩΔΙΚΟΣ	ΠΕΡΙΓΡΑΦΗ	ΤΙΜΗ (€)
FGA370170WL	Φωτιστικό Αηλία Επίτοιχη Up-Down L370 E14	46,64

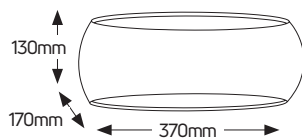

CLASS  
I

ΚΩΔΙΚΟΣ	ΠΕΡΙΓΡΑΦΗ	ΤΙΜΗ (€)
FGA280140U	Φωτιστικό Αηλία Επίτοιχη Up L280 E14	36,04

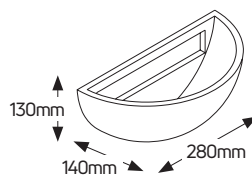

CLASS  
I

ΚΩΔΙΚΟΣ	ΠΕΡΙΓΡΑΦΗ	ΤΙΜΗ (€)
FGA245120UD	Φωτιστικό Αηλία Επίτοιχη Up-Down L245 E14	36,04

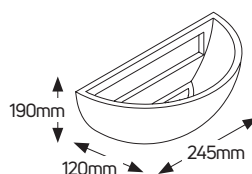



CLASS  
I



ΚΩΔΙΚΟΣ	ΠΕΡΙΓΡΑΦΗ	ΤΙΜΗ (€)
FGA36095UD	Φωτιστικό Απλήκα Επίτοιχη Up-Down Glass L245 G9	38,16

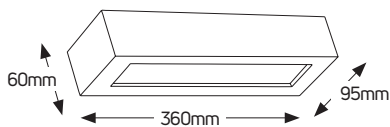

CLASS  
I



ΚΩΔΙΚΟΣ	ΠΕΡΙΓΡΑΦΗ	ΤΙΜΗ (€)
FG300120WL	Φωτιστικό Απλήκα Επίτοιχη Οβάλ E14	47,70

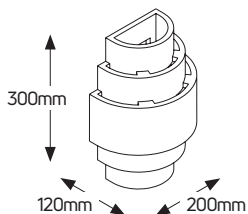

CLASS  
I



ΚΩΔΙΚΟΣ	ΠΕΡΙΓΡΑΦΗ	ΤΙΜΗ (€)
FG180105WL	Φωτιστικό Απλήκα Επίτοιχη Τετράγωνη G9	41,45

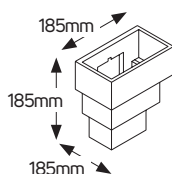

CLASS  
I



ΚΩΔΙΚΟΣ	ΠΕΡΙΓΡΑΦΗ	ΤΙΜΗ (€)
FGA35375U	Φωτιστικό Αηλίκα Επίτοιχη Up L353 2xG9	34,03

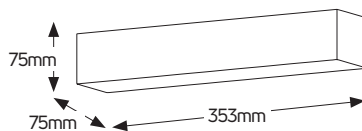

CLASS  
I



ΚΩΔΙΚΟΣ	ΠΕΡΙΓΡΑΦΗ	ΤΙΜΗ (€)
FGA35375UD	Φωτιστικό Αηλίκα Επίτοιχη Up-Down L353 2xG9	35,93

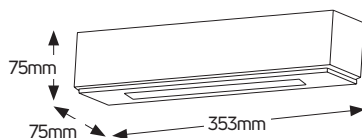

CLASS  
I



ΚΩΔΙΚΟΣ	ΠΕΡΙΓΡΑΦΗ	ΤΙΜΗ (€)
FGA300105UD	Φωτιστικό Αηλίκα Επίτοιχη Up-Down Glass L300 E14	36,15

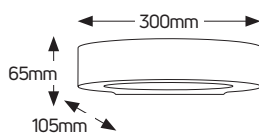

CLASS  
I



ΚΩΔΙΚΟΣ	ΠΕΡΙΓΡΑΦΗ	ΤΙΜΗ (€)
FGA20085UD	Φωτιστικό Αηλίκα Επίτοιχη Up-Down Glass L200 G9	29,95

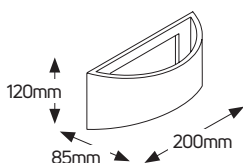

**GEYER**



# Pendant Lights

## Κρεμαστό



● Μαύρο



ΚΩΔΙΚΟΣ	WATT	ΧΡΩΜΑ	LUMEN	ΔΙΑΣΤΑΣΕΙΣ	ΤΙΜΗ (€)
LCBW3025W	25	3000	1850	Ø298*51mm	96,20
LCBW4035W	35	3000	2920	Ø400*68mm	159,00

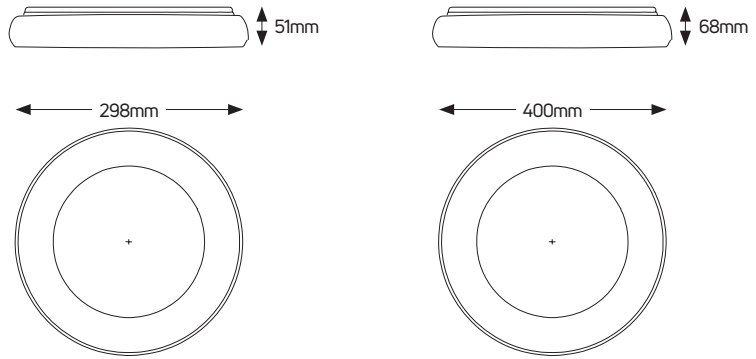

## Επίτοιχο



● Μαύρο



ΚΩΔΙΚΟΣ	WATT	ΧΡΩΜΑ	LUMEN	ΔΙΑΣΤΑΣΕΙΣ	ΤΙΜΗ (€)
LPBW3025W	25	3000	1850	Ø298*51mm	145,49
LPBW4035W	35	3000	2920	Ø400*68mm	214,39

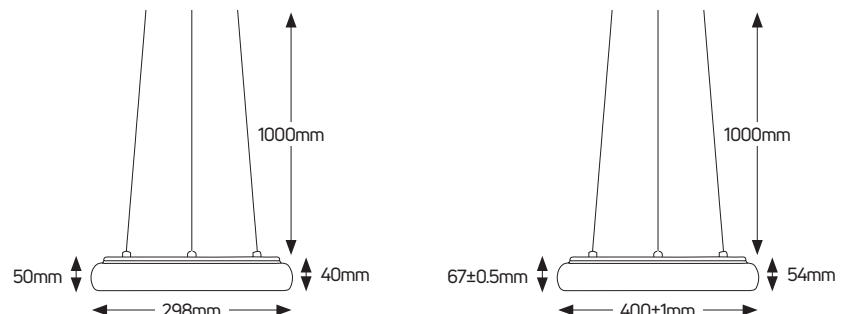



● Μαύρο

ΚΩΔΙΚΟΣ	ΠΕΡΙΓΡΑΦΗ	ΧΡΩΜΑ	ΒΑΣΗ	ΔΙΑΣΤΑΣΕΙΣ	ΤΙΜΗ (€)
PBI3030E27	Φωτιστικό Iron	Μαύρο	E27	300x300	96,99

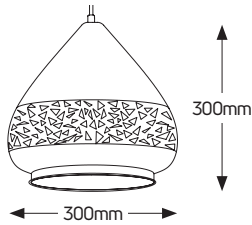

ΚΩΔΙΚΟΣ	ΠΕΡΙΓΡΑΦΗ	ΧΡΩΜΑ	ΒΑΣΗ	ΔΙΑΣΤΑΣΕΙΣ	ΤΙΜΗ (€)
PGI2525E27	Φωτιστικό Iron	Χρυσό	E27	250x250	90,74

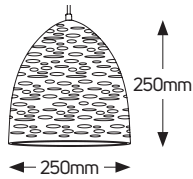

ΚΩΔΙΚΟΣ	ΠΕΡΙΓΡΑΦΗ	ΧΡΩΜΑ	ΒΑΣΗ	ΔΙΑΣΤΑΣΕΙΣ	ΤΙΜΗ (€)
PGI2040E27	Φωτιστικό Iron	Μαύρο	E27	200x400	83,95

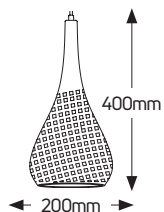



ΚΩΔΙΚΟΣ	ΠΕΡΙΓΡΑΦΗ	ΧΡΩΜΑ	ΒΑΣΗ	ΔΙΑΣΤΑΣΕΙΣ	ΤΙΜΗ (€)
PBI2020E27	Φωτιστικό Iron	Μαύρο	E27	200x200	92,22
PGI2020E27	Φωτιστικό Iron	Χρυσό	E27	200x200	92,22

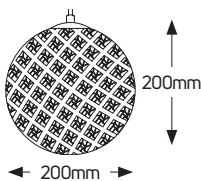

ΚΩΔΙΚΟΣ	ΠΕΡΙΓΡΑΦΗ	ΧΡΩΜΑ	ΒΑΣΗ	ΔΙΑΣΤΑΣΕΙΣ	ΤΙΜΗ (€)
PGI1330E27	Φωτιστικό Iron	Χρυσό	E27	130x300	48,23

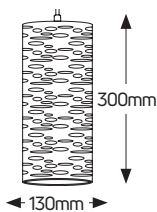

ΚΩΔΙΚΟΣ	ΠΕΡΙΓΡΑΦΗ	ΧΡΩΜΑ	ΒΑΣΗ	ΔΙΑΣΤΑΣΕΙΣ	ΤΙΜΗ (€)
PBI2232E27	Φωτιστικό Iron	Μαύρο	E27	220x320	91,55

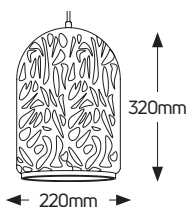



ΚΩΔΙΚΟΣ	ΠΕΡΙΓΡΑΦΗ	ΒΑΣΗ	ΔΙΑΣΤΑΣΕΙΣ	ΤΙΜΗ (€)
PC150265E27	Φωτιστικό Cement με καλώδιο 2.5m	E27	150x265	36,04

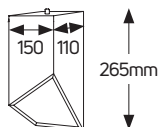

ΚΩΔΙΚΟΣ	ΠΕΡΙΓΡΑΦΗ	ΒΑΣΗ	ΔΙΑΣΤΑΣΕΙΣ	ΤΙΜΗ (€)
PC120140E27	Φωτιστικό Cement με καλώδιο 2.5m	E27	120x140	24,38

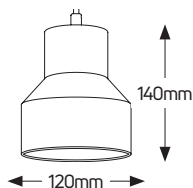

ΚΩΔΙΚΟΣ	ΠΕΡΙΓΡΑΦΗ	ΒΑΣΗ	ΔΙΑΣΤΑΣΕΙΣ	ΤΙΜΗ (€)
PC185255E27	Φωτιστικό Cement με καλώδιο 2.5m	E27	185x255	35,51

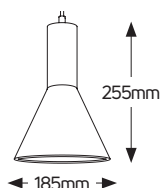



ΚΩΔΙΚΟΣ	ΠΕΡΙΓΡΑΦΗ	ΒΑΣΗ	ΔΙΑΣΤΑΣΕΙΣ	ΤΙΜΗ (€)
PC100180E27	Φωτιστικό Cement με καλώδιο 2,5m	E27	100x180	28,09

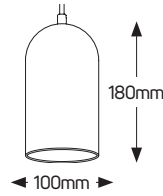

ΚΩΔΙΚΟΣ	ΠΕΡΙΓΡΑΦΗ	ΒΑΣΗ	ΔΙΑΣΤΑΣΕΙΣ	ΤΙΜΗ (€)
PC270140E27	Φωτιστικό Cement με καλώδιο 2,5m	E27	270x140	40,28

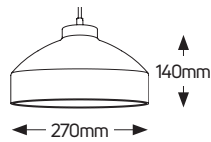

ΚΩΔΙΚΟΣ	ΠΕΡΙΓΡΑΦΗ	ΒΑΣΗ	ΔΙΑΣΤΑΣΕΙΣ	ΤΙΜΗ (€)
PC170220E27	Φωτιστικό Cement με καλώδιο 2,5m	E27	170x220	36,04

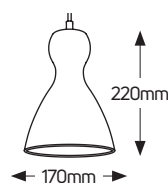



**GEYER**



# Εξωτερικός φωτισμός

IP54



ΚΩΔΙΚΟΣ	ΠΕΡΙΓΡΑΦΗ	ΒΑΣΗ	ΤΙΜΗ (€)
FOCR100800DG	Φωτιστικό εξωτερικού χώρου δαπέδου	E27	71,34

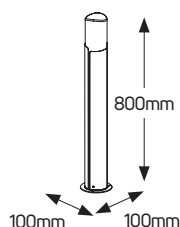

IP54



ΚΩΔΙΚΟΣ	ΠΕΡΙΓΡΑΦΗ	ΒΑΣΗ	ΤΙΜΗ (€)
FOWR145220DG	Φωτιστικό εξωτερικού χώρου επίτοιχο	E27	34,93

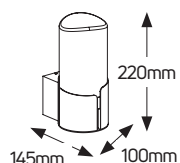

IP54



ΚΩΔΙΚΟΣ	ΠΕΡΙΓΡΑΦΗ	WATT	ΧΡΩΜΑ	LUMEN	ΤΙΜΗ (€)
LOWS146178WDG	Φωτιστικό εξωτερικού χώρου επίτοιχο	6	3000	250	83,74

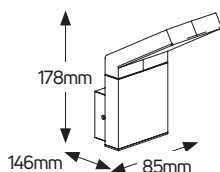

IP54



ΚΩΔΙΚΟΣ	ΠΕΡΙΓΡΑΦΗ	WATT	ΧΡΩΜΑ	LUMEN	ΤΙΜΗ (€)
LOCS175800WDG	Φωτιστικό LED εξωτερικού χώρου δαπέδου	6	3000	250	83,74

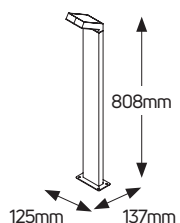



IP54

ΚΩΔΙΚΟΣ	ΠΕΡΙΓΡΑΦΗ	WATT	ΧΡΩΜΑ	LUMEN	ΤΙΜΗ (€)
LOCS210800DW	Φωτιστικό LED εξωτερικού χώρου δαπέδου	12	3000	250	99,75

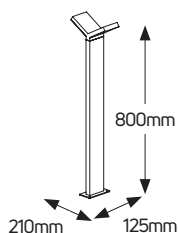

IP54



ΚΩΔΙΚΟΣ	ΠΕΡΙΓΡΑΦΗ	WATT	ΧΡΩΜΑ	LUMEN	ΤΙΜΗ (€)
LOWS18050WDG	Φωτιστικό εξωτερικού χώρου επίτοιχο	6	3000	250	53,53

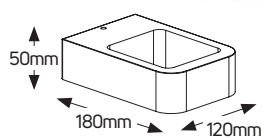

IP54



ΚΩΔΙΚΟΣ	ΠΕΡΙΓΡΑΦΗ	WATT	ΧΡΩΜΑ	LUMEN	ΤΙΜΗ (€)
LOCBS120800WDG	Φωτιστικό LED εξωτερικού χώρου δαπέδου	6	3000	250	114,11

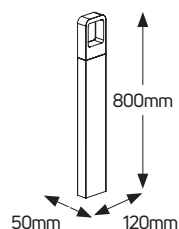

IP54



ΚΩΔΙΚΟΣ	ΠΕΡΙΓΡΑΦΗ	WATT	ΧΡΩΜΑ	LUMEN	ΤΙΜΗ (€)
LOWS106165WDG	Φωτιστικό LED εξωτερικού χώρου επίτοιχο	6	3000	250	34,34

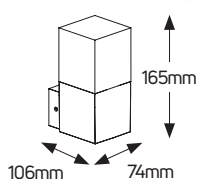

IP54



ΚΩΔΙΚΟΣ	ΠΕΡΙΓΡΑΦΗ	WATT	ΧΡΩΜΑ	LUMEN	ΤΙΜΗ (€)
LOCS76800WDG	Φωτιστικό LED εξωτερικού χώρου δαπέδου	6	3000	250	66,52

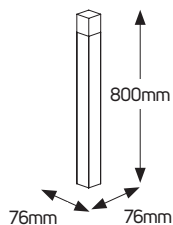

IP54

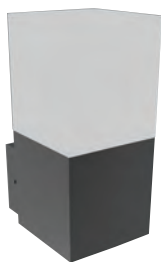

ΚΩΔΙΚΟΣ	ΠΕΡΙΓΡΑΦΗ	ΒΑΣΗ	ΤΙΜΗ (€)
FOWS106165DG	Φωτιστικό εξωτερικού χώρου επίτοιχο	E27	15,21

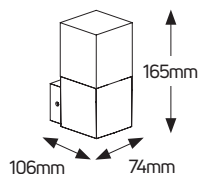

IP54



ΚΩΔΙΚΟΣ	ΠΕΡΙΓΡΑΦΗ	ΒΑΣΗ	ΤΙΜΗ (€)
FOS76800E27	Φωτιστικό εξωτερικού χώρου δαπέδου	E27	39,80

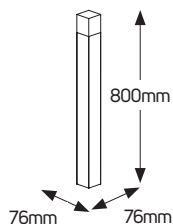

IP54

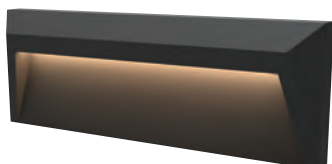

ΚΩΔΙΚΟΣ	ΠΕΡΙΓΡΑΦΗ	WATT	ΧΡΩΜΑ	LUMEN	ΤΙΜΗ (€)
LOWP23080WDG	Φωτιστικό LED εξωτερικού χώρου επίτοιχο, σκούρο γκρι	6	3000	250	18,07
LOWS23080WSG	Φωτιστικό LED εξωτερικού χώρου επίτοιχο, ανοιχτό γκρι	6	3000	250	18,07





IP54

ΚΩΔΙΚΟΣ	ΠΕΡΙΓΡΑΦΗ	WATT	ΧΡΩΜΑ	LUMEN	ΤΙΜΗ (€)
LOWS125125WDG	Φωτιστικό LED εξωτερικού χώρου επίτοιχο, σκούρο γκρι	2	3000	110	15,64
LOWS125125WSG	Φωτιστικό LED εξωτερικού χώρου επίτοιχο, ανοικτό γκρι	2	3000	110	15,64

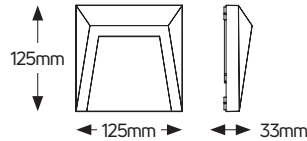

IP54

ΚΩΔΙΚΟΣ	ΠΕΡΙΓΡΑΦΗ	WATT	ΧΡΩΜΑ	LUMEN	ΤΙΜΗ (€)
LOWL80240WDG	Φωτιστικό LED εξωτερικού χώρου επίτοιχο	6	3000	250	43,20

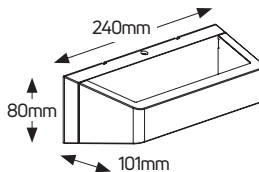

IP44

ΚΩΔΙΚΟΣ	ΠΕΡΙΓΡΑΦΗ	ΒΑΣΗ	ΤΙΜΗ (€)
FOWL90303DG	Φωτιστικό LED εξωτερικού χώρου επίτοιχο	E27	13,67

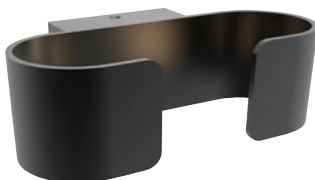
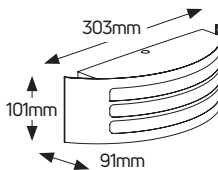

IP54

ΚΩΔΙΚΟΣ	ΠΕΡΙΓΡΑΦΗ	WATT	ΧΡΩΜΑ	LUMEN	ΤΙΜΗ (€)
LOWL200123WDG	Φωτιστικό LED εξωτερικού χώρου επίτοιχο	6	3000	250	63,87

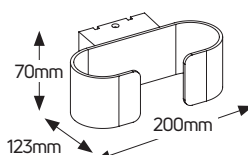

IP54



ΚΩΔΙΚΟΣ	ΠΕΡΙΓΡΑΦΗ	WATT	ΧΡΩΜΑ	LUMEN	ΤΙΜΗ (€)
LOWL62235WDG	Φωτιστικό LED εξωτερικού χώρου επίτοιχο	6	3000	250	38,16

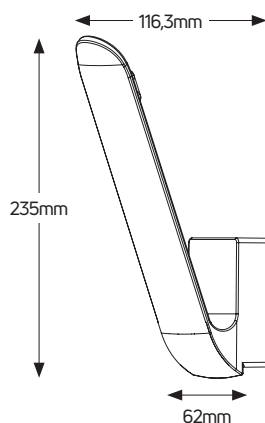

IP54



ΚΩΔΙΚΟΣ	ΠΕΡΙΓΡΑΦΗ	WATT	ΧΡΩΜΑ	LUMEN	ΤΙΜΗ (€)
LOWL90120WDG	Φωτιστικό LED εξωτερικού χώρου επίτοιχο	6	3000		32,97

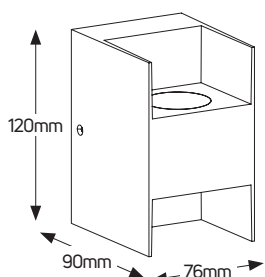



## Column C021



ΚΩΔΙΚΟΣ	ΠΕΡΙΓΡΑΦΗ	ΤΙΜΗ (€)
LCO.021.410	Επίτοιχο κοιλωνάκι E27	13,99
LCO.021.460	Επιδαπέδιο κοιλωνάκι 45cm	23,99
LCO.021.1100	Επιδαπέδιο κοιλωνάκι E27 110cm	39,99



## Wall W508



ΚΩΔΙΚΟΣ	ΠΕΡΙΓΡΑΦΗ	ΤΙΜΗ (€)
LCO.508	Επίτοιχο φωτιστικό Inox E27	27,99



## Column C246



ΚΩΔΙΚΟΣ	ΠΕΡΙΓΡΑΦΗ	ΤΙΜΗ (€)
LCO.246.410	Επίτοιχο κοιλωνάκι E27	43,99
LCO.246.800	Επιδαπέδιο κοιλωνάκι E27 80cm	64,99



## Wall W507



ΚΩΔΙΚΟΣ	ΠΕΡΙΓΡΑΦΗ	ΤΙΜΗ (€)
LCO.507	Επίτοιχο φωτιστικό Inox E27	27,99



## Column C485



ΚΩΔΙΚΟΣ	ΠΕΡΙΓΡΑΦΗ	ΤΙΜΗ (€)
LCO.485.290	Επίτοιχο κοιλωνάκι E27	37,99
LCO.485.800	Επιδαπέδιο κοιλωνάκι E27 80cm	58,99



ΚΩΔΙΚΟΣ	WATT	ΧΡΩΜΑ	LUMEN	ΤΙΜΗ (€)
LUL-1006-4	3	2700	100	68,40

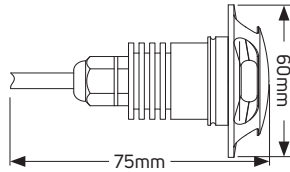

ΚΩΔΙΚΟΣ	WATT	ΧΡΩΜΑ	LUMEN	ΤΙΜΗ (€)
LUL-1001	3	2700	130	53,20

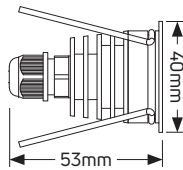

ΚΩΔΙΚΟΣ	WATT	ΧΡΩΜΑ	LUMEN	ΤΙΜΗ (€)
LUL-1001-S	3	2700	130	55,40

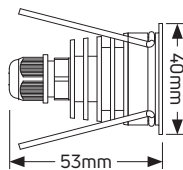

ΚΩΔΙΚΟΣ	ΒΑΣΗ	ΤΙΜΗ (€)
LUL-GU10	GU10	81,20

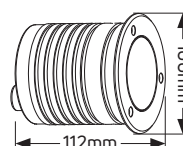





ΚΩΔΙΚΟΣ	ΒΑΣΗ	ΤΙΜΗ (€)
LUL-GU10-LC	GU10	83,10

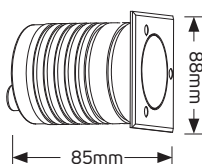

ΚΩΔΙΚΟΣ	WATT	ΧΡΩΜΑ	LUMEN	ΤΙΜΗ (€)
LUL-3006-A	5	2700	330	145,10

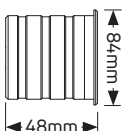

ΚΩΔΙΚΟΣ	WATT	ΧΡΩΜΑ	LUMEN	ΤΙΜΗ (€)
LUL-3006RGB	9	RGB	540	151,35

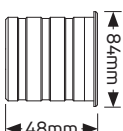



ΚΩΔΙΚΟΣ	WATT	ΧΡΩΜΑ	LUMEN	ΤΙΜΗ (€)
LWW-A001-36W	36	3000	2880	174,30

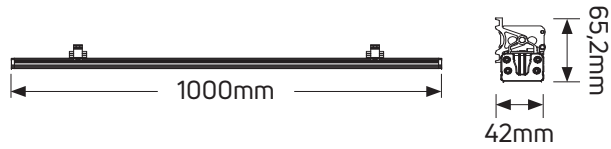

ΚΩΔΙΚΟΣ	WATT	ΧΡΩΜΑ	LUMEN	ΤΙΜΗ (€)
LWW-B001-60W	60	3000	4200	245,60

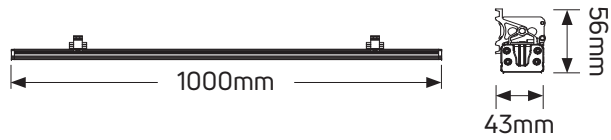

ΚΩΔΙΚΟΣ	WATT	ΧΡΩΜΑ	LUMEN	ΤΙΜΗ (€)
LUL-C008	24	3000	1350	83,20

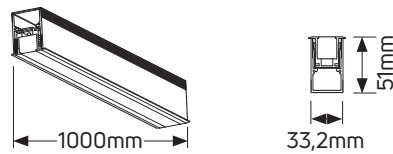

Αρχιτεκτονικός Φωτισμός

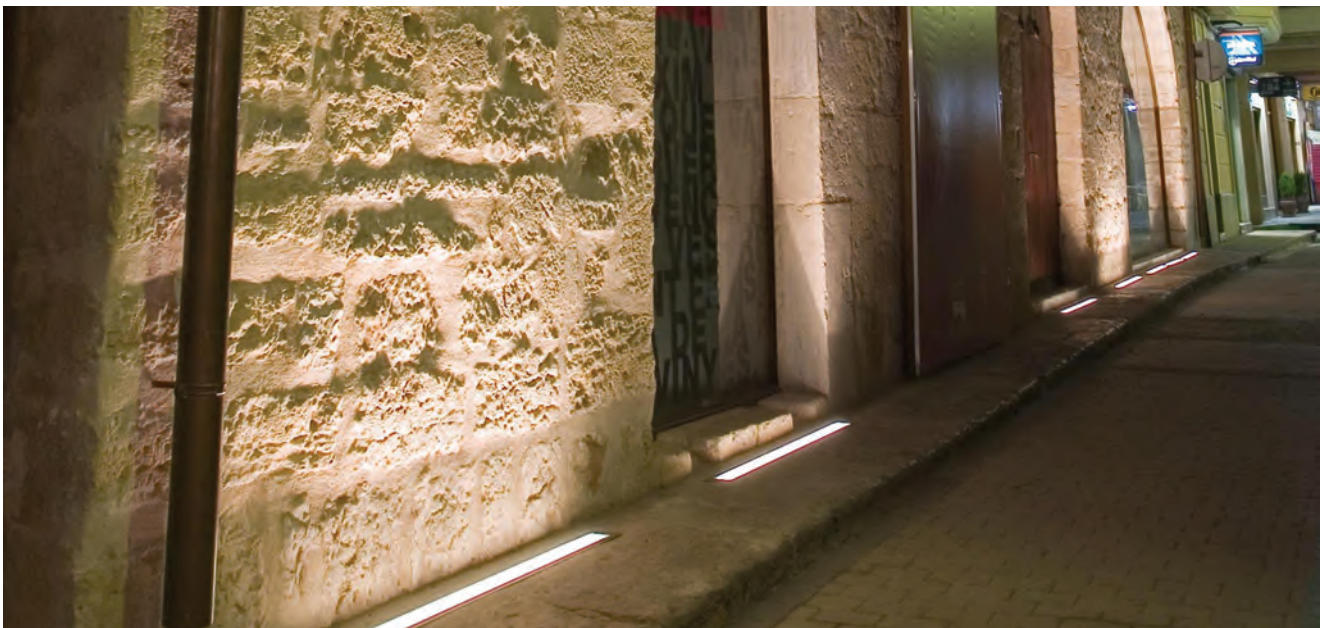

## Προβολέας IP65 Μαύρος



ΚΩΔΙΚΟΣ	WATT	LUMEN	ΧΡΩΜΑ	ΤΙΜΗ (€)
LPRM10W	10	800	3000	6,76
LPRM10C	10	800	4000	6,76
LPRM10D	10	800	6500	6,76
LPRM20W	20	1600	3000	10,60
LPRM20C	20	1600	4000	10,60
LPRM20D	20	1600	6500	10,60
LPRM30W	30	2400	3000	15,34
LPRM30C	30	2400	4000	15,34
LPRM30D	30	2400	6500	15,34
LPRM50W	50	4000	3000	23,40
LPRM50C	50	4000	4000	23,40
LPRM50D	50	4000	6500	23,40
LPRM100W	100	8000	3000	44,20
LPRM100C	100	8000	4000	44,20
LPRM100D	100	8000	6500	44,20
LPRM150W	150	12000	3000	83,21
LPRM150C	150	12000	4000	83,21
LPRM150D	150	12000	6500	83,21
LPRM200W	200	16000	3000	104,41
LPRM200C	200	16000	4000	104,41
LPRM200D	200	16000	6500	104,41

## Προβολέας IP65 Sensor



ΚΩΔΙΚΟΣ	WATT	LUMEN	ΧΡΩΜΑ	ΤΙΜΗ (€)
LPRM20WS	20	1600	3000	24,18
LPRM20CS	20	1600	4000	24,18
LPRM20DS	20	1600	6500	24,18

## Προβολέας IP65 Λευκός



ΚΩΔΙΚΟΣ	WATT	LUMEN	ΧΡΩΜΑ	ΤΙΜΗ (€)
LPRW10W	10	800	3000	6,76
LPRW10C	10	800	4000	6,76
LPRW20W	20	1600	3000	10,66
LPRW20C	20	1600	4000	10,66
LPRW30W	30	2400	3000	15,34
LPRW30C	30	2400	4000	15,34
LPRW50W	50	4000	3000	23,40
LPRW50C	50	4000	4000	23,40
LPRW100W	100	8000	3000	44,20
LPRW100C	100	8000	4000	44,20

## Προβολέας IP65 Premium

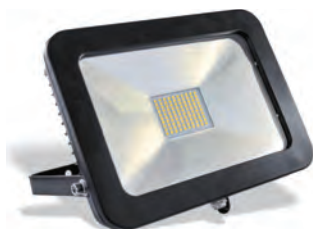

ΚΩΔΙΚΟΣ	WATT	ΧΡΩΜΑ	LUMEN	ΤΙΜΗ (€)
LPRM10W-S	10	3000	800	13,26
LPRM10-S	10	6400	800	13,26
LPRM20W-S	20	3000	1600	19,76
LPRM20-S	20	6400	1600	19,76
LPRM30W-S	30	3000	2400	34,58
LPRM30-S	30	6400	2400	34,58
LPRM50W-S	50	3000	4000	41,08
LPRM50-S	50	6400	4000	41,08



ΚΩΔΙΚΟΣ	WATT	ΧΡΩΜΑ	LUMEN	ΤΙΜΗ (€)
LPRM70	70	6400	5600	81,64
LPRM100	100	6400	8000	89,73
LPRM150	150	6400	12000	148,50
LPRM200	200	6400	16000	194,48

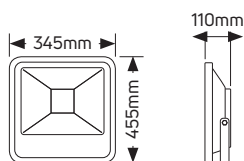

**GEYER**

A night photograph of a soccer field. In the center, a goal is visible. To the left, a tall stadium light pole is illuminated, casting a bright glow. The field is green and well-maintained. The background shows a dark sky and some distant lights.

# Φωτισμός Γηπέδων

## Himor



ΚΩΔΙΚΟΣ	ΤΥΠΟΣ	LUMEN	WATT	ΤΙΜΗ (€)
LSP.F15.006.xx	FL15-50	6250	50	239.00
LSP.F15.012.xx	FL15-100	12500	100	369.00
LSP.F15.019.xx	FL15-150	18750	150	469.00
LSP.F15.025.xx	FL15-200	25000	200	579.00
LSP.F15.038.xx	FL15-300	37500	300	939.00

\*xx=30 για χρώμα 3000K    xx=40 για χρώμα 4000K    xx=50 για χρώμα 5000K

## Record



ΚΩΔΙΚΟΣ	ΤΥΠΟΣ	LUMEN	WATT	ΤΙΜΗ (€)
LSP.REC.031.xx	HD-FL02-250W	31250	250	689.00
LSP.REC.038.xx	HD-FL02-300W	37500	300	1629.00
LSP.REC.050.xx	HD-FL02-400W	50000	400	1639.00
LSP.REC.063.xx	HD-FL02-500W	62500	500	1629.00
LSP.REC.075.xx	HD-FL02-600W	75000	600	2289.00
LSP.REC.094.xx	HD-FL02-750W	93750	750	2299.00
LSP.REC.125.xx	HD-FL02-1000W	125000	1000	2809.00
LSP.REC.156.xx	HD-FL02-1250W	156250	1250	4239.00

\*xx=30 για χρώμα 3000K    xx=40 για χρώμα 4000K    xx=50 για χρώμα 5000K  
xx=57 για χρώμα 5700K    xx=65 για χρώμα 6500K

## Vario



ΚΩΔΙΚΟΣ	ΤΥΠΟΣ	LUMEN	WATT	ΤΙΜΗ (€)
LSP.VL.014.xx	FK-VL/D100W	14000	100	479,00
LSP.VL.021.xx	FK-VL/D150W	21000	150	599,00
LSP.VL.028.xx	FK-VL/D200W	28000	200	839,00
LSP.VL.042.xx	FK-VL/D300W	42000	300	1.169,00
LSP.VL.056.xx	FK-VL/D400W	56000	400	1.589,00
LSP.VL.063.xx	FK-VL/D450W	63000	450	1.619,00
LSP.VL.084.xx	FK-VL/D600W	84000	600	2.369,00

\*xx=40 για χρώμα 4000K    xx=50 για χρώμα 5000K    xx=57 για χρώμα 5700K

## X-Ray



ΚΩΔΙΚΟΣ	ΤΥΠΟΣ	LUMEN	WATT	ΤΙΜΗ (€)
LSP.XR.110.xx	BR-FL800W-07-G2	110000	800	4 229.00
LSP.XR.135.xx	BR-FL1000W-07-G2	135000	1000	4 289.00

\*xx=40 για χρώμα 4000K

xx=50 για χρώμα 5000K

xx=57 για χρώμα 5700K

## Sunbright



ΚΩΔΙΚΟΣ	ΤΥΠΟΣ	LUMEN	WATT	ΤΙΜΗ (€)
LSP.SB.039.xx	HD-SP300W	39000	300	1.199,00
LSP.SB.052.xx	HD-SP400W	52000	400	1.569,00
LSP.SB.065.xx	HD-SP500W	65000	500	1.679,00
LSP.SB.098.xx	HD-SP750W	97500	750	5.249,00
LSP.SB.130.xx	HD-SP1000W	130000	1000	6.829,00
LSP.SB.163.xx	HD-SP1250W	162500	1250	7.399,00

\*xx=40 για χρώμα 4000K

xx=50 για χρώμα 5000K

xx=57 για χρώμα 5700K

## Pro



ΚΩΔΙΚΟΣ	ΤΥΠΟΣ	LUMEN	WATT	ΤΙΜΗ (€)
LSP.PRO.065.xx	GL-SPL-500	65000	500	6.829
LSP.PRO.104.xx	GL-SPL-800	104000	800	7.969
LSP.PRO.130.xx	GL-SPL-1000	130000	1000	8.749
LSP.PRO.156.xx	GL-SPL-1200	156000	1200	9.769
LSP.PRO.260.xx	GL-SPL-2000	260000	2000	16.119

\*xx=40 για χρώμα 4000K

xx=50 για χρώμα 5000K

xx=57 για χρώμα 5700K

**GEYER**



# ΦΩΤΙΣΤΙΚΑ Βενζινάδικου





ΚΩΔΙΚΟΣ	ΠΕΡΙΓΡΑΦΗ	WATT	ΧΡΩΜΑ	LUMEN	ΤΙΜΗ (€)
LGSC100SR	Φωτιστικό LED βενζινάδικου επίτοιχο / χωνευτό	100	4000	10000	172,40

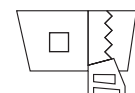
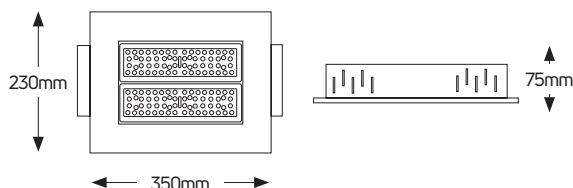

Διαστάσεις Οπής:  
342 x 224 mm



ΚΩΔΙΚΟΣ	ΠΕΡΙΓΡΑΦΗ	WATT	ΧΡΩΜΑ	LUMEN	ΤΙΜΗ (€)
LGSC150SR	Φωτιστικό LED βενζινάδικου επίτοιχο / χωνευτό	150	4000	15000	239,40

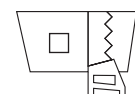
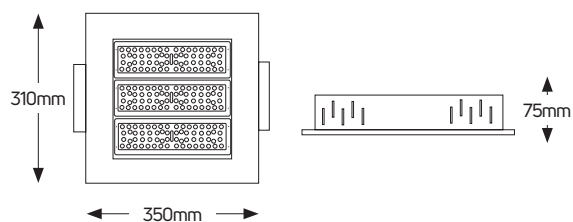

Διαστάσεις Οπής:  
342 x 304 mm

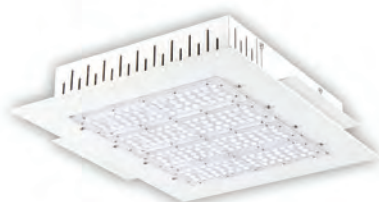

ΚΩΔΙΚΟΣ	ΠΕΡΙΓΡΑΦΗ	WATT	ΧΡΩΜΑ	LUMEN	ΤΙΜΗ (€)
LGSBC200SR	Φωτιστικό LED βενζινάδικου επίτοιχο / χωνευτό	200	4000	20000	298,60

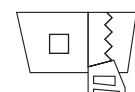
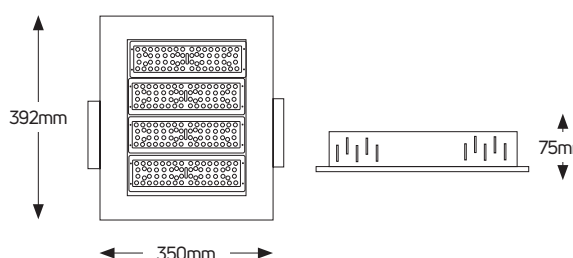

Διαστάσεις Οπής:  
342 x 385 mm

ΚΕΦΑΛΑΙΟ Γ

# Δημοτικός Φωτισμός

**GEYER**

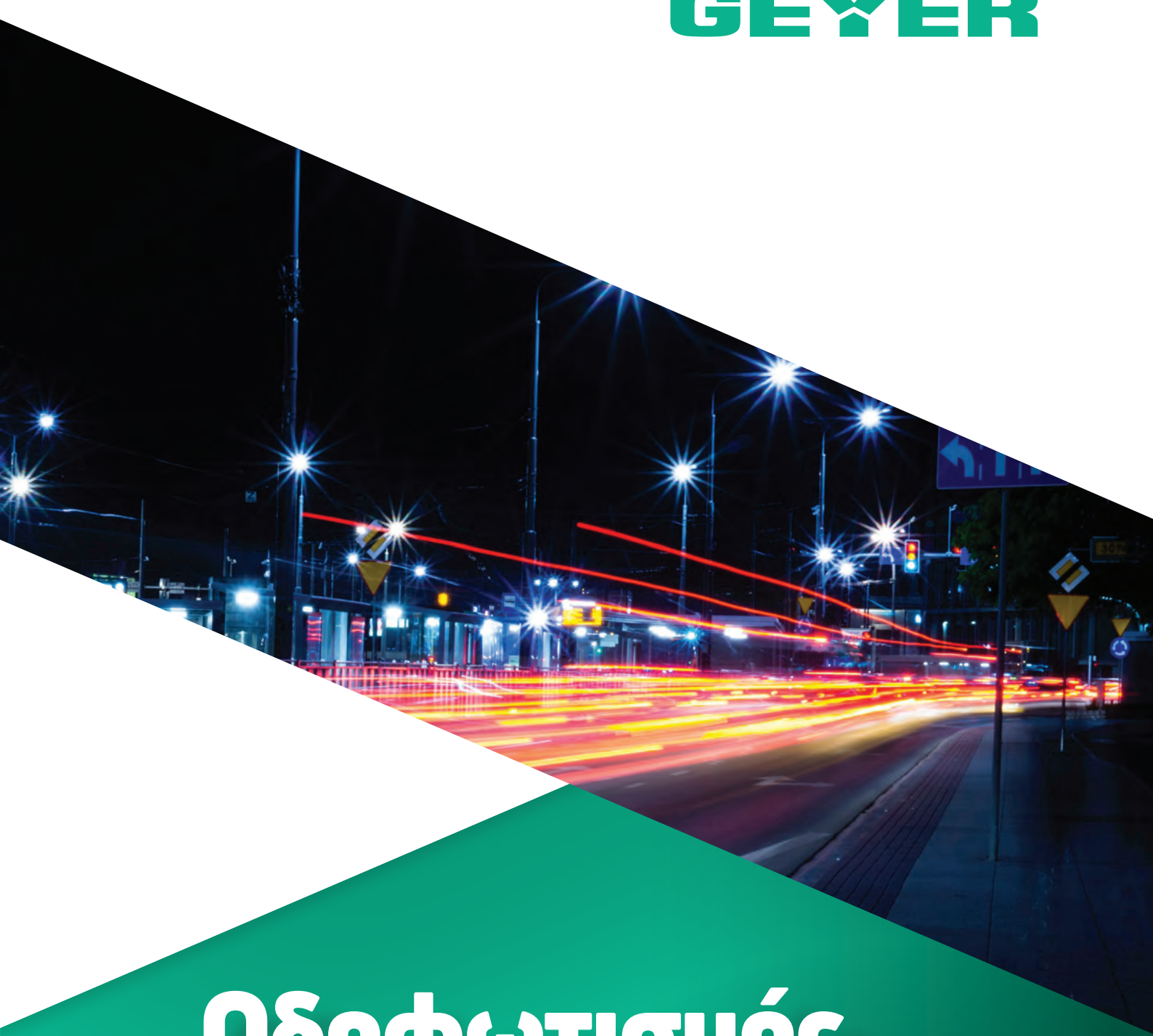

# Οδοφωτισμός LED

## Economy Plus



ΚΩΔΙΚΟΣ	ΤΥΠΟΣ	LUMEN	WATT	ΤΙΜΗ (€)
LSTR.ECP.030.xx	SH-SL30	3000	30	39,00
LSTR.ECP.050.xx	SH-SL50	5000	50	69,00
LSTR.ECP.070.xx	SH-SL70	7000	70	79,00
LSTR.ECP.100.xx	SH-SL100	10000	100	99,00
LSTR.ECP.120.xx	SH-SL120	12000	120	119,00

\*xx=40 για χρώμα 4000K

## Economy

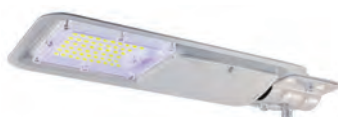

ΚΩΔΙΚΟΣ	ΤΥΠΟΣ	LUMEN	WATT	ΤΙΜΗ (€)
LSTR.LRS2.040.xx	LED-RS1-40	4000	40	99,00
LSTR.LRS2.060.xx	LED-RS1-60	6000	60	119,00
LSTR.LRS2.100.xx	LED-RS1-100	10000	100	179,00
LSTR.LRS2.125.xx	LED-RS1-125	12500	125	209,00
LSTR.LRS2.150.xx	LED-RS1-150	15000	150	239,00
LSTR.LRS2.200.xx	LED-RS1-200	20000	200	289,00

\*xx=40 για χρώμα 4000K

xx=50 για χρώμα 5000K

## Radial

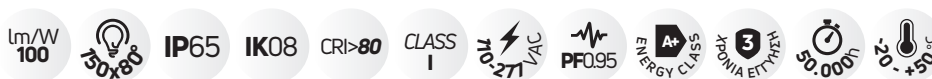

ΚΩΔΙΚΟΣ	ΤΥΠΟΣ	LUMEN	WATT	ΤΙΜΗ (€)
LSTR.RAD.050.xx	GR-1116(50W)	5000	50	149,00
LSTR.RAD.060.xx	GR-1116(60W)	6000	60	159,00
LSTR.RAD.100.xx	GR-1116(100W)	10000	100	269,00
LSTR.RAD.120.xx	GR-1116(120W)	12000	120	279,00
LSTR.RAD.150.xx	GR-1116(150W)	15000	150	419,00
LSTR.RAD.180.xx	GR-1116(180W)	18000	180	459,00
LSTR.RAD.200.xx	GR-1116(200W)	20000	200	489,00

\*xx=40 για χρώμα 4000K

## Cronos



ΚΩΔΙΚΟΣ	ΤΥΠΟΣ	LUMEN	WATT	ΤΙΜΗ (€)
LSTR.CRO.060.xx	LEDMZ7LD40	5800	40	339,00
LSTR.CRO.085.xx	LEDMZ7LD60	8400	60	369,00
LSTR.CRO.120.xx	LEDMZ7LD90	11700	90	409,00
LSTR.CRO.155.xx	LEDMZ7LD120	15600	120	419,00

\*xx=30 για χρώμα 3000K    xx=40 για χρώμα 4000K    xx=50 για χρώμα 5000K

## Stellar



ΚΩΔΙΚΟΣ	ΤΥΠΟΣ	LUMEN	WATT	ΤΙΜΗ (€)
LSTR.ST.070.xx	KN-STELLALED-100	7300	60	419,00
LSTR.ST.100.xx	KN-STELLALED-80	9500	80	429,00
LSTR.ST.130.xx	KN-STELLALED-60	13000	100	519,00
LSTR.ST.160.xx	KN-STELLALED-120	15500	120	609,00
LSTR.ST.200.xx	KN-STELLALED-150	19500	150	659,00
LSTR.ST.235.xx	KN-STELLALED-180	23500	180	749,00
LSTR.ST.260.xx	KN-STELLALED-200	26000	200	789,00

\*xx=30 για χρώμα 3000K    xx=40 για χρώμα 4000K    xx=50 για χρώμα 5000K

## Nano



ΚΩΔΙΚΟΣ	ΤΥΠΟΣ	LUMEN	WATT	ΤΙΜΗ (€)
LSTR.NA3.020.xx	UNI-STA7STDT-NE-1	2000	15	269,00
LSTR.NA3.025.xx	UNI-STA7STDT-NE-2	2600	20	279,00
LSTR.NA3.040.xx	UNI-STA7STDT-NE-3	4000	30	309,00
LSTR.NA3.050.xx	UNI-STA7STDT-NE-4	5200	40	329,00
LSTR.NA3.080.xx	UNI-STA7STDT-NE-5	8000	60	389,00
LSTR.NA3.105.xx	UNI-STO7STDT-NE-1	10500	80	539,00
LSTR.NA3.130.xx	UNI-STO7STDT-NE-2	13000	100	609,00
LSTR.NA3.155.xx	UNI-STO7STDT-NE-3	15500	120	649,00
LSTR.NA3.195.xx	UNI-STO7STDT-NE-4	19500	150	679,00

\*xx=30 για χρώμα 3000K    xx=40 για χρώμα 4000K    xx=50 για χρώμα 5000K

## Mouse 110



ΚΩΔΙΚΟΣ	ΤΥΠΟΣ	LUMEN	WATT	ΤΙΜΗ (€)
LSTR.MS1.090.xx	UNI-ST07STDT-NE-1-080	8800	80	649.00
LSTR.MS1.110.xx	UNI-ST07STDT-NE-2-100	11000	100	669.00
LSTR.MS1.135.xx	UNI-ST07STDT-NE-2-120	13500	120	699.00
LSTR.MS1.165.xx	UNI-ST07STDT-NE-3-150	16500	150	769.00
LSTR.MS1.220.xx	UNI-ST07STDT-NE-4-200	22000	200	849.00
LSTR.MS1.275.xx	UNI-ST08STDT-NA-1-250	27500	250	1119.00
LSTR.MS1.330.xx	UNI-ST08STDT-NA-2-300	33000	300	1239.00

\*xx=30 για χρώμα 3000K

xx=40 για χρώμα 4000K

xx=50 για χρώμα 5000K

## Mouse 130



ΚΩΔΙΚΟΣ	ΤΥΠΟΣ	LUMEN	WATT	ΤΙΜΗ (€)
LSTR.MS3.110.xx	UNI-ST07STDT-NE-1-080	10400	80	679.00
LSTR.MS3.130.xx	UNI-ST07STDT-NE-2-100	13000	100	689.00
LSTR.MS3.155.xx	UNI-ST07STDT-NE-2-120	15600	120	719.00
LSTR.MS3.200.xx	UNI-ST07STDT-NE-3-150	19500	150	789.00
LSTR.MS3.260.xx	UNI-ST07STDT-NE-4-200	26000	200	869.00
LSTR.MS3.325.xx	UNI-ST08STDT-NA-1-250	32500	250	1159.00
LSTR.MS3.390.xx	UNI-ST08STDT-NA-2-300	39000	300	1309.00

\*xx=30 για χρώμα 3000K

xx=40 για χρώμα 4000K

xx=50 για χρώμα 5000K

## Rock



ΚΩΔΙΚΟΣ	ΤΥΠΟΣ	LUMEN	WATT	ΤΙΜΗ (€)
LSTR.R13.040.xx	D-170S1LED30-16	3900	30	389,00
LSTR.R13.050.xx	D-170S1LED40-24	5200	40	429,00
LSTR.R13.080.xx	D-170S1LED60-24	7800	60	449,00
LSTR.R13.100.xx	D-170SLED80-32	10400	80	559,00
LSTR.R13.130.xx	D-170SLED100-48	13000	100	639,00
LSTR.R13.150.xx	D-170MLED120-64	15600	120	799,00
LSTR.R13.200.xx	D-170MLED150-64	19500	150	809,00
LSTR.R13.240.xx	D-170MLED180-64	23400	180	919,00

\*xx=30 για χρώμα 3000K

xx=40 για χρώμα 4000K

xx=50 για χρώμα 5000K

## Jade



ΚΩΔΙΚΟΣ	ΤΥΠΟΣ	LUMEN	WATT	ΤΙΜΗ (€)
LSTR.JD.036.xx	JD-1047A	3600	30	329,00
LSTR.JD.048.xx	JD-1047B	4800	40	369,00
LSTR.JD.060.xx	JD-1047C	6000	50	389,00
LSTR.JD.072.xx	JD-1047D	7200	60	489,00
LSTR.JD.084.xx	JD-1047E	8400	70	539,00
LSTR.JD.120.xx	JD-1047F	12000	100	609,00
LSTR.JD.144.xx	JD-1047G	14400	120	839,00
LSTR.JD.180.xx	JD-1047H	18000	150	869,00
LSTR.JD.240.xx	JD-1047I	24000	200	949,00

\*xx=30 για χρώμα 3000K    xx=40 για χρώμα 4000K    xx=50 για χρώμα 5000K

## Ostar



ΚΩΔΙΚΟΣ	ΤΥΠΟΣ	LUMEN	WATT	ΤΙΜΗ (€)
LSTR.OS4.020.xx	UNI-STA9-1-015	2100	15	349.00
LSTR.OS4.030.xx	UNI-STA9-1-020	2800	20	359.00
LSTR.OS4.040.xx	UNI-STA9-1-030	4200	30	379.00
LSTR.OS4.055.xx	UNI-STA9-1-040	5600	40	389.00
LSTR.OS4.085.xx	UNI-STA9-2-060	8400	60	419.00
LSTR.OS4.110.xx	UNI-STA9-3-080	11200	80	489.00
LSTR.OS4.140.xx	UNI-STA9-3-100	14000	100	509.00

\*xx=30 για χρώμα 3000K    xx=40 για χρώμα 4000K    xx=50 για χρώμα 5000K

## Ledolphin



ΚΩΔΙΚΟΣ	ΤΥΠΟΣ	LUMEN	WATT	ΤΙΜΗ (€)
LSTR.LD1.020.xx	UNI-STA8-1-015	1800	15	379,00
LSTR.LD1.030.xx	UNI-STA8-1-025	3000	25	389,00
LSTR.LD1.040.xx	UNI-STA8-1-035	4200	35	439,00
LSTR.LD1.055.xx	UNI-STA8-1-045	5400	45	459,00
LSTR.LD1.070.xx	UNI-STA8-2-060	7200	60	569,00
LSTR.LD1.110.xx	UNI-STA8-3-090	10800	90	609,00
LSTR.LD1.145.xx	UNI-STA8-3-120	14400	120	639,00
LSTR.LD1.180.xx	UNI-STA8-4-150	18000	150	739,00
LSTR.LD1.215.xx	UNI-STA8-4-180	21600	180	799,00
LSTR.LD1.240.xx	UNI-STA8-4-200	24000	200	829,00

\*xx=30 για χρώμα 3000K    xx=40 για χρώμα 4000K    xx=50 για χρώμα 5000K

## ECO



ΚΩΔΙΚΟΣ	ΤΥΠΟΣ	LUMEN	WATT	ΤΙΜΗ (€) ΜΕ ΕΓΓΥΗΣΗ	
				5 ΧΡΟΝΙΑ	10 ΧΡΟΝΙΑ
LSTR.FE1.020.xx	ECO-8	2000	20	319,00	479,00
LSTR.FE1.030.xx	ECO-12	3000	29	329,00	499,00
LSTR.FE1.040.xx	ECO-16	3900	38	379,00	549,00
LSTR.FE1.050.xx	ECO-24	5200	50	409,00	589,00

\*xx=30 για χρώμα 3000K    xx=40 για χρώμα 4000K    xx=50 για χρώμα 5000K

## Future Mini



ΚΩΔΙΚΟΣ	ΤΥΠΟΣ	LUMEN	WATT	ΤΙΜΗ (€) ΜΕ ΕΓΓΥΗΣΗ	
				5 ΧΡΟΝΙΑ	10 ΧΡΟΝΙΑ
LSTR.FN1.040.xx	Future Mini-16	3800	38	539,00	779,00
LSTR.FN1.055.xx	Future Mini-24	5700	55	579,00	829,00
LSTR.FN1.080.xx	Future Mini-32	8000	73	619,00	879,00
LSTR.FN1.100.xx	Future Mini-40	10000	90	669,00	949,00

\*xx=30 για χρώμα 3000K    xx=40 για χρώμα 4000K    xx=50 για χρώμα 5000K



## Future



ΚΩΔΙΚΟΣ	ΤΥΠΟΣ	LUMEN	WATT	ΤΙΜΗ (€) ΜΕ ΕΓΓΥΗΣΗ	
				5 ΧΡΟΝΙΑ	10 ΧΡΟΝΙΑ
LSTR.F1.090.xx	Future-40 90W	9100	90	749,00	1.059,00
LSTR.F1.115.xx	Future-48 110W	11500	110	819,00	1.159,00
LSTR.F1.125.xx	Future-64 120W	12500	120	869,00	1.209,00
LSTR.F1.145.xx	Future-64 140W	14500	140	909,00	1.269,00
LSTR.F1.160.xx	Future-80 150W	16000	150	939,00	1.319,00
LSTR.F1.190.xx	Future-80 180W	19000	180	989,00	1.379,00
LSTR.F1.220.xx	Future-100 200W	22000	200	1.059,00	1.469,00

\*xx=30 για χρώμα 3000K

xx=40 για χρώμα 4000K

xx=50 για χρώμα 5000K

## FutureMaxi



ΚΩΔΙΚΟΣ	ΤΥΠΟΣ	LUMEN	WATT	ΤΙΜΗ (€) ΜΕ ΕΓΓΥΗΣΗ	
				5 ΧΡΟΝΙΑ	10 ΧΡΟΝΙΑ
LSTR.FMX.215.xx	Future Maxi-96	21500	215	1.279,00	1.759,00
LSTR.FMX.225.xx	Future Maxi-100	22500	225	1.299,00	1.789,00
LSTR.FMX.250.xx	Future Maxi-112	25000	250	1.349,00	1.859,00
LSTR.FMX.265.xx	Future Maxi-120	26500	265	1.389,00	1.899,00
LSTR.FMX.285.xx	Future Maxi-128	28500	285	1.499,00	2.049,00
LSTR.FMX.300.xx	Future Maxi-140	30000	300	1.549,00	2.119,00

\*xx=30 για χρώμα 3000K

xx=40 για χρώμα 4000K

xx=50 για χρώμα 5000K



**GEYER**

**Οδοφωτισμός  
Λαμπτήρων  
Υψηλής  
Πίεσης**

## Φωτιστικά Οδοφωτισμού Νατρίου, Spark



ΚΩΔΙΚΟΣ	ΤΥΠΟΣ	ΒΑΣΗ	WATT	ΤΙΜΗ (€)
LSTR.MSP.070	KN-STSP(HPS70W)	E27	70	159.00
LSTR.MSP.150	KN-STSP(HPS150W)	E40	150	169.00
LSTR.MSP.250	KN-STSP(HPS250W)	E40	250	179.00

**GEYER**



# Φωτισμός Τούνεļ

## T3



ΚΩΔΙΚΟΣ	ΤΥΠΟΣ	LUMEN	WATT	ΤΙΜΗ (€)
LTU.T3.070.xx	DMTL-T3-060	6900	60	389,00
LTU.T3.085.xx	DMTL-T3-075	8625	75	409,00
LTU.T3.100.xx	DMTL-T3-090	10350	90	479,00
LTU.T3.120.xx	DMTL-T3-105	12075	105	529,00
LTU.T3.140.xx	DMTL-T3-120	13800	120	579,00
LTU.T3.170.xx	DMTL-T3-150	17250	150	659,00
LTU.T3.200.xx	DMTL-T3-180	20700	180	779,00
LTU.T3.240.xx	DMTL-T3-210	24150	210	869,00
LTU.T3.280.xx	DMTL-T3-240	27600	240	969,00
LTU.T3.310.xx	DMTL-T3-270	31050	270	1.189,00
LTU.T3.350.xx	DMTL-T3-300	34500	300	1.289,00

\*xx=30 για χρώμα 3000K

xx=40 για χρώμα 4000K

xx=50 για χρώμα 5000K

## Bright Moon



ΚΩΔΙΚΟΣ	ΤΥΠΟΣ	LUMEN	WATT	ΤΙΜΗ (€)
LTU.BM.050.xx	UNI-TND3-1	5200	40	329,00
LTU.BM.100.xx	UNI-TND3-2	10400	80	499,00
LTU.BM.130.xx	UNI-TND3-3	13000	100	609,00
LTU.BM.150.xx	UNI-TND3-3	15600	120	619,00
LTU.BM.200.xx	UNI-TND3-4	20800	160	789,00
LTU.BM.260.xx	UNI-TND3-5	26000	200	889,00
LTU.BM.310.xx	UNI-TND3-6	31200	240	1.029,00

\*xx=30 για χρώμα 3000K

xx=40 για χρώμα 4000K

xx=50 για χρώμα 5000K

**GEYER**



# Φωτισμός Πλατειών



## Lance



ΚΩΔΙΚΟΣ	ΤΥΠΟΣ	LUMEN	WATT	ΤΙΜΗ (€)
LP.LAN.040.xx	KN-GLLA-45W	4100	45	449,00
LP.LAN.055.xx	KN-GLLA-60W	5400	60	479,00

\*xx=27 για χρώμα 2700K    xx=40 για χρώμα 4000K



## Levent



ΚΩΔΙΚΟΣ	ΤΥΠΟΣ	LUMEN	WATT	ΤΙΜΗ (€)
LP.LEV.040.xx	KN-GLLE-45W	4100	45	449,00
LP.LEV.055.xx	KN-GLLE-60W	5400	60	479,00

\*xx=27 για χρώμα 2700K    xx=40 για χρώμα 4000K



## Vintage



ΚΩΔΙΚΟΣ	ΤΥΠΟΣ	LUMEN	WATT	ΤΙΜΗ (€)
LP.T75.035.xx	T-75MNLED35-24	3500	35	539,00
LP.T75.060.xx	T-75MNLED60-24	6000	60	559,00
LP.T75.075.xx	T-75MNLED75-32	7500	75	629,00

\*xx=30 για χρώμα 3000K    xx=40 για χρώμα 4000K    xx=50 για χρώμα 5000K



## Vintage Mini



ΚΩΔΙΚΟΣ	ΤΥΠΟΣ	LUMEN	WATT	ΤΙΜΗ (€)
LPVNM.020.xx	YZTL859-25W	2200	25	259,00
LPVNM.030.xx	YZTL859-25W	3000	35	269,00

\*xx=30 για χρώμα 3000K      xx=40 για χρώμα 4000K      xx=50 για χρώμα 5000K



## Perm



ΚΩΔΙΚΟΣ	ΤΥΠΟΣ	LUMEN	WATT	ΤΙΜΗ (€)
LP.PRM.030.xx	YZTL856A-30W	2700	30	489,00
LP.PRM.040.xx	YZTL856A-45W	4000	45	509,00
LP.PRM.055.xx	YZTL856A-60W	5500	60	529,00
LP.PRM.065.xx	YZTL856B-70W	6300	70	659,00
LP.PRM.090.xx	YZTL856B-100W	9000	100	729,00
LP.PRM.110.xx	YZTL856B-120W	11000	120	739,00

\*xx=30 για χρώμα 3000K      xx=40 για χρώμα 4000K      xx=50 για χρώμα 5000K



## Classic



ΚΩΔΙΚΟΣ	ΤΥΠΟΣ	LUMEN	WATT	ΤΙΜΗ (€)
LP.GCL.030.xx	JD-1044A-30WXTE	3000	30	519,00
LP.GCL.060.xx	JD-1044A-60WXTE	6000	60	579,00
LP.GCL.100.xx	JD-1044A-100WXTE	10000	100	699,00

\*xx=30 για χρώμα 3000K      xx=40 για χρώμα 4000K      xx=50 για χρώμα 5000K





## Lunar L01



ΚΩΔΙΚΟΣ	ΤΥΠΟΣ	LUMEN	WATT	ΤΙΜΗ (€)
LP.L01.035.xx	T-005001-36W	3600	36	469,00
LP.L01.050.xx	T-005001-48W	4800	48	519,00
LP.L01.060.xx	T-005001-60W	6000	60	569,00

\*xx=30 για χρώμα 3000K

xx=40 για χρώμα 4000K

xx=50 για χρώμα 5000K



## Lunar L09



ΚΩΔΙΚΟΣ	ΤΥΠΟΣ	LUMEN	WATT	ΤΙΜΗ (€)
LP.L09.035.xx	T-005009-36W	3600	36	519,00
LP.L09.050.xx	T-005009-48W	4800	48	559,00
LP.L09.060.xx	T-005009-60W	6000	60	609,00

\*xx=30 για χρώμα 3000K

xx=40 για χρώμα 4000K

xx=50 για χρώμα 5000K



## Lunar L17



ΚΩΔΙΚΟΣ	ΤΥΠΟΣ	LUMEN	WATT	ΤΙΜΗ (€)
LP.L17.030.xx	T-005017-36W	3200	36	549,00
LP.L17.040.xx	T-005017-48W	4200	48	589,00
LP.L17.055.xx	T-005017-60W	5400	60	639,00

\*xx=30 για χρώμα 3000K

xx=40 για χρώμα 4000K

xx=50 για χρώμα 5000K

## Pearl



ΚΩΔΙΚΟΣ	ΤΥΠΟΣ	LUMEN	WATT	ΤΙΜΗ (€)
LP.BAL.030.xx	T-10ALED30	3000	30	609.00
LP.BAL.040.xx	T-10ALED40	4000	40	609.00
LP.BAL.060.xx	T-10ALED60	6000	60	759.00
LP.BAL.080.xx	T-10ALED80	8000	80	809.00

\*xx=30 για χρώμα 3000K    xx=40 για χρώμα 4000K    xx=50 για χρώμα 5000K

## Rodo



ΚΩΔΙΚΟΣ	ΤΥΠΟΣ	LUMEN	WATT	ΤΙΜΗ (€)
LP.T21.035.xx	T-21LLED35-24	3500	35	719,00
LP.T21.060.xx	T-21LLED60-24	6000	60	729,00
LP.T21.075.xx	T-21LLED75-36	7500	75	809,00
LP.T21.100.xx	T-21LLED75-48	10000	100	899,00

\*xx=30 για χρώμα 3000K    xx=40 για χρώμα 4000K    xx=50 για χρώμα 5000K

## Square



ΚΩΔΙΚΟΣ	ΤΥΠΟΣ	LUMEN	WATT	ΤΙΜΗ (€)
LP.T70.035.xx	T-70NLED35-32	3500	35	729,00
LP.T70.060.xx	T-70NLED60-32	6000	60	749,00
LP.T70.075.xx	T-70NLED75-48	7500	75	849,00

\*xx=30 για χρώμα 3000K    xx=40 για χρώμα 4000K    xx=50 για χρώμα 5000K



## Plaza U01



ΚΩΔΙΚΟΣ	ΤΥΠΟΣ	LUMEN	WATT	ΤΙΜΗ (€)
LP.U01.040.xx	AJA7001-40	4100	40	719,00
LP.U01.055.xx	AJA7001-55	5600	55	799,00
LP.U01.070.xx	AJA7001-70	7200	70	889,00

\*xx=30 για χρώμα 3000K

xx=40 για χρώμα 4000K

xx=50 για χρώμα 5000K



## Plaza U11



ΚΩΔΙΚΟΣ	ΤΥΠΟΣ	LUMEN	WATT	ΤΙΜΗ (€)
LP.U11.040.xx	AJA7011-40	4100	40	729,00
LP.U11.070.xx	AJA7011-70	7200	70	899,00

\*xx=30 για χρώμα 3000K

xx=40 για χρώμα 4000K

xx=50 για χρώμα 5000K



## Plaza U15



ΚΩΔΙΚΟΣ	ΤΥΠΟΣ	LUMEN	WATT	ΤΙΜΗ (€)
LP.U15.040.xx	AJA115B-40	4100	40	779,00
LP.U15.070.xx	AJA115B-70	7200	70	919,00

\*xx=30 για χρώμα 3000K

xx=40 για χρώμα 4000K

xx=50 για χρώμα 5000K



## Plaza U81



ΚΩΔΙΚΟΣ	ΤΥΠΟΣ	LUMEN	WATT	ΤΙΜΗ (€)
LP.U81.040.xx	AUA6081-35	3600	35	609,00
LP.U81.055.xx	AUA6081-55	5500	55	729,00
LP.U81.070.xx	AUA6081-70	7000	70	849,00
LP.U81.100.xx	AUA6081-105	10600	105	1.049,00

\*xx=30 για χρώμα 3000K    xx=40 για χρώμα 4000K    xx=50 για χρώμα 5000K



## Plaza U91



ΚΩΔΙΚΟΣ	ΤΥΠΟΣ	LUMEN	WATT	ΤΙΜΗ (€)
LP.U91.040.xx	AUA5191-40	4100	40	629,00
LP.U91.070.xx	AUA5191-70	7200	70	799,00

\*xx=30 για χρώμα 3000K    xx=40 για χρώμα 4000K    xx=50 για χρώμα 5000K



## Plaza U93



ΚΩΔΙΚΟΣ	ΤΥΠΟΣ	LUMEN	WATT	ΤΙΜΗ (€)
LP.U93.040.xx	AUA5193-40	4100	40	619,00
LP.U93.070.xx	AUA5193-70	7200	70	769,00

\*xx=30 για χρώμα 3000K    xx=40 για χρώμα 4000K    xx=50 για χρώμα 5000K



## Plaza U94



ΚΩΔΙΚΟΣ	ΤΥΠΟΣ	LUMEN	WATT	ΤΙΜΗ (€)
LP.U94.040.xx	AUA5194-40	4100	40	569,00
LP.U94.070.xx	AUA5194-70	7200	70	709,00

\*xx=30 για χρώμα 3000K

xx=40 για χρώμα 4000K

xx=50 για χρώμα 5000K



## Opera



ΚΩΔΙΚΟΣ	ΤΥΠΟΣ	LUMEN	WATT	ΤΙΜΗ (€)
LP.OPR.020.xx	UNI-YA03YA03-NE-A1	1980	18	679,00
LP.OPR.030.xx	UNI-YA03YA03-NE-A3	2750	25	739,00
LP.OPR.040.xx	UNI-YA03YA03-NE-A5	3850	35	759,00
LP.OPR.050.xx	UNI-YA03YA03-NE-A7	4950	45	819,00
LP.OPR.070.xx	UNI-YA03YA03-NE-A9	7150	65	869,00
LP.OPR.080.xx	UNI-YA03YA03-NE-A11	8160	80	889,00

\*xx=30 για χρώμα 3000K

xx=40 για χρώμα 4000K

xx=50 για χρώμα 5000K



## Universal



ΚΩΔΙΚΟΣ	ΤΥΠΟΣ	LUMEN	WATT	ΤΙΜΗ (€)
LP.UN1.040.xx	UNIVERSAL-GL-1-16	3800	38	899,00
LP.UN1.055.xx	UNIVERSAL-GL-1-24	5750	53	939,00
LP.UN1.075.xx	UNIVERSAL-GL-1-32	7600	70	979,00

\*xx=30 για χρώμα 3000K

xx=40 για χρώμα 4000K

xx=50 για χρώμα 5000K



## Universal 130



ΚΩΔΙΚΟΣ	ΤΥΠΟΣ	LUMEN	WATT	ΤΙΜΗ (€)
LP.UN3.035.xx	UNIVERSAL-GL-1-24	3500	27	959,00
LP.UN3.045.xx	UNIVERSAL-GL-1-32	4500	35	999,00
LP.UN3.070.xx	UNIVERSAL-GL-1-48	7100	55	1.139,00
LP.UN3.090.xx	UNIVERSAL-GL-1-64	9100	70	1.229,00

\*xx=30 για χρώμα 3000K    xx=40 για χρώμα 4000K    xx=50 για χρώμα 5000K



## Venus



ΚΩΔΙΚΟΣ	ΤΥΠΟΣ	LUMEN	WATT	ΤΙΜΗ (€)
LP.VN1.040.xx	VENUS-16	3800	38	939,00
LP.VN1.060.xx	VENUS-24	5800	55	979,00
LP.VN1.080.xx	VENUS-32	7800	73	1.029,00

\*xx=30 για χρώμα 3000K    xx=40 για χρώμα 4000K    xx=50 για χρώμα 5000K



## Venus 130



ΚΩΔΙΚΟΣ	ΤΥΠΟΣ	LUMEN	WATT	ΤΙΜΗ (€)
LP.VN3.055.xx	VENUS-24	5300	41	1.029,00
LP.VN3.070.xx	VENUS-32	7200	56	1.099,00

\*xx=30 για χρώμα 3000K    xx=40 για χρώμα 4000K    xx=50 για χρώμα 5000K



## T101



ΚΩΔΙΚΟΣ	ΤΥΠΟΣ	LUMEN	WATT	ΤΙΜΗ (€)
LP.KT2.050.xx	T-101LED50C-H270	5000	50	1.189,00
LP.KT3.050.xx	T-101LED50C-H350	5000	50	1.359,00

\*xx=30 για χρώμα 3000K    xx=40 για χρώμα 4000K    xx=50 για χρώμα 5000K



## παρατηρήσεις

- Οι τιμές των προϊόντων δεν περιλαμβάνουν ΦΠΑ & φόρο ανακύκλωσης.
- Οι τιμές των LED επιβαρύνονται με φόρο ανακύκλωσης (Φ.Α.) ανάλογα τον τύπο.
- Λόγω των συνεχών βελτιώσεων , οι προδιαγραφές των προϊόντων μπορούν να αλληλάξουν χωρίς προειδοποίηση.
- Η εταιρία δεν ευθύνεται για τυχόν τυπογραφικά λάθη.



**GEYER**



# Εισαγωγή

Η **GEYER HELLAS** δημιούργησε μια σειρά Λαμπτήρων και Φωτιστικών Σωμάτων LED για εξωτερικούς χώρους, που είναι απόλυτα προσαρμοσμένη στις ιδιαιτερότητες του Δημοτικού Φωτισμού στην Ελλάδα.

Για τους Λαμπτήρες φωτισμού LED που αντικαθιστούν απευθείας τους υφιστάμενους λαμπτήρες φθορισμού, δόθηκε ιδιαίτερη έμφαση στις διακυμάνσεις τάσεων του δικτύου στην Ελλάδα και δημιουργήθηκαν προϊόντα με εξαιρετικά μεγάλο εύρος τάσης λειτουργίας. Όλοι οι λαμπτήρες της εταιρίας διαθέτουν υψηλό συντελεστή ισχύος, που ελαχιστοποιεί την άεργο ισχύ και υψηλό δείκτη στεγανότητας για μεγαλύτερη διάρκεια ζωής. Τέλος οι λαμπτήρες διαθέτουν μεγάλη απόδοση, φέρουν όλες τις Ευρωπαϊκές Πιστοποιήσεις και διατίθενται με 5 χρόνια εγγύηση. Τα χαρακτηριστικά αυτά, ελαχιστοποιούν το συνολικό κόστος λειτουργίας του

δικτύου των Δήμων και το καθιστούν πολύ οικονομικότερο από την υφιστάμενη κατάσταση.

Για τα Φωτιστικά Σώματα στον οδοφωτισμό, η εταιρία μας δημιούργησε προϊόντα με εξαιρετικά υψηλή απόδοση που εξοικονομούν περισσότερο από 50% ηλεκτρική ενέργεια σε σχέση με τους παραδοσιακούς λαμπτήρες Νατρίου και Υδραργύρου. Τα Φωτιστικά Σώματα διατίθενται με 5 χρόνια εγγύηση, που σε συνδυασμό με το πολύ χαμηλό ποσοστό αστοχίας των κυρίων εξαρτημάτων τους (driver, πλακέτα LED, αντικεραυνικό, Σώμα Φωτιστικού) σε 10-ετή λειτουργία, δημιουργούν εξαιρετικές προϋποθέσεις εξοικονόμησης πόρων, για την λειτουργία και συντήρηση του Εξωτερικού Φωτισμού στους Δήμους.

**GEYER HELLAS S.A.**



## Ενότητα 2 Φωτιστικά Πλατειών

Lance	38
Levent	40
Vintage	42
Vintage Mini	44
Perm	46
Classic	48
Lunar L01	50
Lunar L09	52
Lunar L17	54
Rodo	56
Plaza U01	58
Plaza U11	60
Plaza U15	62
Plaza U81	64
Plaza U91	66
Plaza U93	68
Plaza U94	70
Square	72
Opera	74
Universal	76
Universal 130	78
Venus	80
Venus 130	82
T101	84

## Ενότητα 1 Οδοφωτισμός

Economy Plus	10	Jade	24
Economy	12	Ledolphin	26
Radial	14	Eco	28
Cronos	16	Future Mini	30
Stellar	18	Future	32
Nano	20	Future Maxi	34
Rock	22	Jupiter	36

# Περιεχόμενα



Ενότητα 3

## Φωτισμός Τούνελ

T3	86
Bright Moon	88

Ενότητα 4

## Φωτισμός Γηπέδων

Vario	90
X-Ray	92
Sunbright	94
Pro	96

Ενότητα 5

## Λαμπτήρες

A 70	98
Tubular	100
High Power	102
X-Led Corn	104
X-Led Tulip	106
Velum	108
HPS Edison	110
HPS Tube	112
MHL Edison	114
MHL Tube	116

Ενότητα 6

## Φωτισμός Κήπων - Πάρκων

Column C021	118
Column C246	120
Column C485	122
Wall W507	124
Wall W508	126



Η **GEYER** δημιούργησε μια πλήρη σειρά φωτιστικών και λαμπτήρων ικανή να καλύψει και τις πιο απαιτητικές ανάγκες και ιδιαιτερότητες στον τομέα του Δημοτικού Φωτισμού.

## Οδοφωτισμός & Φωτισμός Τούνελ

Τα φωτιστικά οδοφωτισμού, φωτισμού τούνελ και η νέα σειρά λαμπτήρων LED της εταιρίας μας, επιτυγχάνουν μεγάλη εξοικονόμηση ηλεκτρικής ενέργειας (άνω του 50% σε σχέση με τα κλασσικά φωτιστικά σώματα και τους λαμπτήρες Νατρίου και Υδραργύρου) χάρη στην εξαιρετική απόδοση τους, που φτάνει τα υψηλότερα επίπεδα της σύγχρονης αγοράς. Τα διαφορετικά είδη κατανομής φωτισμού, τα καθιστούν ιδανικά για χρήση σε δρόμους ταχείας κυκλοφορίας, αστικές οδούς, κατοικημένες και βιομηχανικές περιοχές και χώρους στάθμευσης.

## Φωτισμός Κήπων - Πάρκων

Η **GEYER** έρχεται να δώσει ιδιαίτερο χαρακτήρα στον φωτισμό με τη νέα σειρά φωτιστικών κήπων - πάρκων. Με διακριτικό, όμορφο σχεδιασμό και εξαιρετική ποιότητα κατασκευής, προσφέρει ιδανικό φωτισμό κατάλληλο για πεζοδρόμους, περιπατητικές διαδρομές, κήπους, εισόδους κτηρίων και χώρους υπαίθριων δεξιώσεων.

Η πληθώρα πρόσθετων επιλογών, η χαρακτηριστική ευκολία συντήρησης και η εγγύηση έως και 5 χρόνια, αποτελούν χαρακτηριστικά που καθιστούν τα προϊόντα της **GEYER** μια ασυναγώνιστη επιλογή για τον Δημοτικό Φωτισμό.

## Φωτιστικά Πλατειών

Η νέα πλήρης σειρά φωτιστικών πλατείας της **GEYER** συνδυάζει αρμονικά την καλαισθητή σχεδίαση με την τελευταία λέξη της τεχνολογίας στον χώρο των LED. Με παραδοσιακό και μοντέρνο στυλ (design), σχεδιασμένα να αντέχουν στις πιο απαιτητικές συνθήκες και εξοικονομώντας περισσότερο από 50% ηλεκτρική ενέργεια σε σχέση με τις κλασσικές μεθόδους ηλεκτροφωτισμού, τα φωτιστικά πλατείας της **GEYER** είναι η κατάλληλη επιλογή για φωτισμό σε πλατείες, πάρκα, πεζοδρόμια και μαρίνες.

## Φωτιστικά Γηπέδων και Αθλητικών Εγκαταστάσεων

Η **GEYER** σχεδιάζοντας μια νέα σειρά φωτιστικών υψηλών προδιαγραφών, δίνει λύση σε μια ξεχωριστή και ιδιαίτερη κατηγορία φωτισμού, τον φωτισμό γηπέδων και αθλητικών εγκαταστάσεων. Η εργονομική σχεδίαση σε συνδυασμό με την τελευταία λέξη στο χώρο της τεχνολογίας LED κάνει τη νέα σειρά φωτιστικών γηπέδου μια εξαιρετική επιλογή για το φωτισμό δημοτικών σταδίων, γηπέδων ποδοσφαίρου και μπάσκετ και διαφόρων ειδών αθλητικών εγκαταστάσεων.

# Σύστημα Διαχείρισης Δημοτικού Φωτισμού

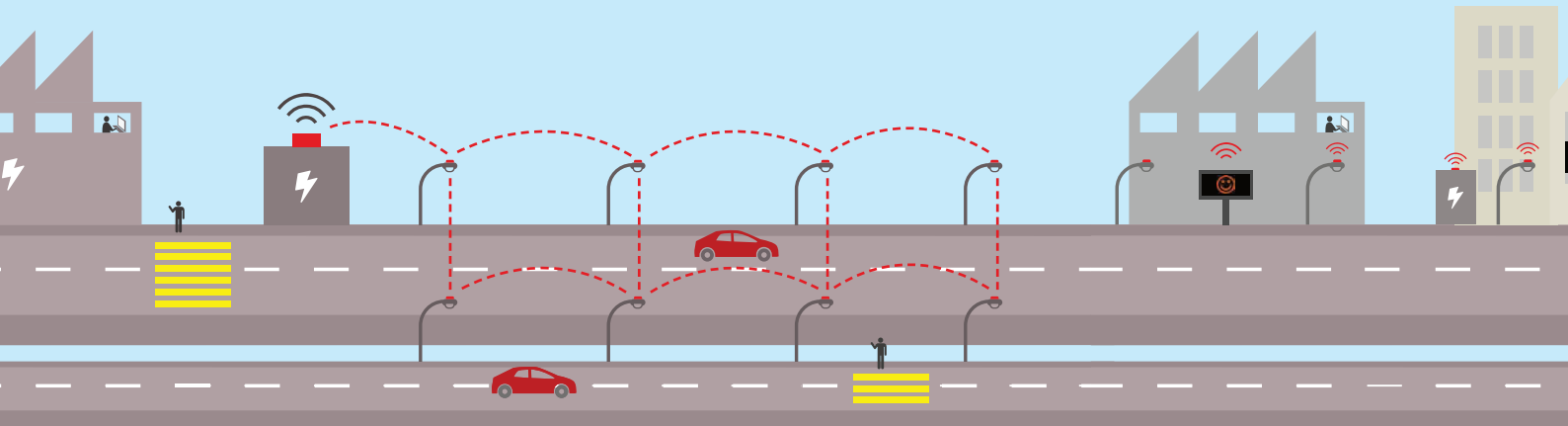

## A. Δημοτικός Φωτισμός - Η κατάσταση σήμερα

Τα φώτα του δρόμου μιας πόλης, προσφέρουν ασφαλέστερες συνθήκες κυκλοφορίας, ασφαλέστερο περιβάλλον πεζών, βελτιώνουν την αρχιτεκτονική της πόλης και τονώνουν την τουριστική και εμπορική δραστηριότητά της. Τα οφέλη αυτά είναι όμως κοστοβόρα, καθώς ο Δημοτικός Φωτισμός κοστίζει περίπου το 40% της συνολικής δαπάνης των δημόσιων προϋπολογισμών του. Η αυξανόμενη τιμή της ενέργειας, το σημαντικό κόστος συντήρησης, αλλά και οι αυξανόμενες προσδοκίες που εκδηλώνονται από το κοινό, ασκούν συνεχή πίεση στους προϋπολογισμούς για τον Δημοτικό Φωτισμό.

## B. Η Αρχιτεκτονική του Συστήματος Έξυπνης Διαχείρισης

Το Σύστημα Έξυπνης Διαχείρισης της **GEYER**, σχεδιάστηκε με την κάτωθι αρχιτεκτονική:

### B1. Ελεγκτής Φωτιστικού

Ο Ελεγκτής Φωτισμού τοποθετείται εντός του φωτιστικού ή στον ιστό, παίρνει μετρήσεις και ελέγχει τις λειτουργίες του φωτιστικού (on/off, dimming, κ.ά.).

### B.2. Ελεγκτής Τομέα

Ο Ελεγκτής Τομέα, ελέγχει και οργανώνει τους ελεγκτές φωτισμού που βρίσκονται στο πεδίο λειτουργίας του. Η επικοινωνία γίνεται είτε Ασύρματα (LoRa / Zigbee / GPRS) είτε μέσω των υφιστάμενων καλωδίων ρεύματος (Power Line Communication Solution). Ο Ελεγκτής Τομέα συνδέει επίσης το δίκτυο φωτισμού με το Λογισμικό Κεντρικής Διαχείρισης.

### B3. Λογισμικό Κεντρικής Διαχείρισης

Το Λογισμικό Κεντρικής Διαχείρισης επιτρέπει τη ρύθμιση, την επίβλεψη και τον απομακρυσμένο έλεγχο ολόκληρου του δικτύου φωτισμού, μέσω ενός browser. Το Λογισμικό Κεντρικής Διαχείρισης εκτελεί επίσης όλες τις επιθυμητές λειτουργίες (εποπτεία μετρήσεων και ασφαλημάτων του δικτύου, on/off, dimming, κ.ά.).

## Γ. Οι Λειτουργίες του Συστήματος Έξυπνης Διαχείρισης

Το Σύστημα εγγυάται μια συνεχή, ομαλή και αυτόνομη λειτουργία του Δημοτικού Φωτισμού. Προσφέρει διαχείριση σε επίπεδο λαμπτήρων και δυνατότητα αμφίδρομης επικοινωνίας μεταξύ λαμπτήρων και Κεντρικής Διαχείρισης. Μπορείτε να επιλέξετε τα προεπιλεγμένα προγράμμά μας, να σχεδιάσετε ένα δικό σας πρόγραμμα ή να διαχειριστείτε χειροκίνητα κάθε λάμπα του δρόμου, ανάλογα με τις ανάγκες σας.

Επιπλέον, εάν η επικοινωνία αποτύχει για οποιονδήποτε λόγο, οι Ελεγκτές Φωτισμού είναι αρκετά έξυπνοι ώστε να συνεχίσουν να λειτουργούν οι λαμπτήρες αυτόνομα, ενώ προσπαθούν να αποκαταστήσουν μια ζωντανή σύνδεση.

### Αναλυτικά το Σύστημα ελέγχει σε πραγματικό χρόνο τα εξής:

- Γ.1. Την κατανάλωση ενέργειας των LED Οδοφωτιστικών και των παραμέτρων τους.
- Γ.2. Το στάδιο λειτουργίας των LED Οδοφωτιστικών που μπορεί να παραμετροποιηθεί ως κάτωθι:
  - ◆ On/Off/Dim/Flash
  - ◆ Αυτόνομη λειτουργία σύμφωνα με τον αριθμό ανατολής/δύσης ηλίου
  - ◆ Αυτόνομη λειτουργία σύμφωνα με ένα προκαθορισμένο χρόνο και προφίλ ντιμαρίσματος.



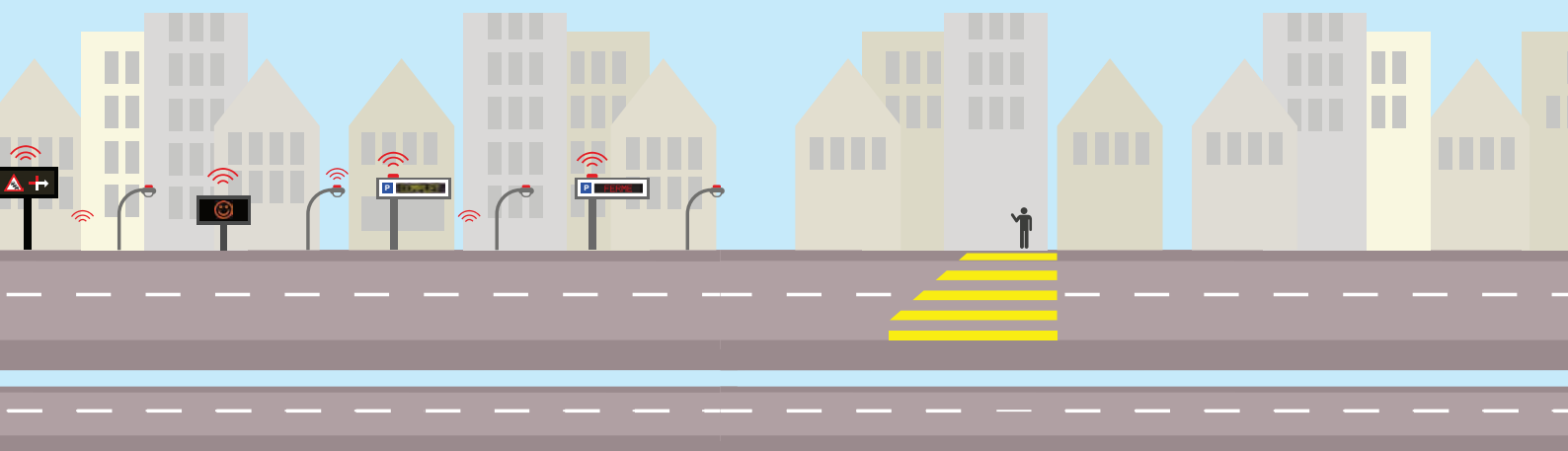

Γ.3. Τα Alarms σε περιπτώσεις δυσλειτουργίας του Συστήματος  
Γ.4. Την κατάσταση του κάθε λαμπτήρα και των αντίστοιχων γραμμών.

## **Δ. Η Αποτύπωση του Δικτύου και Δελτία Αναφορών του Συστήματος**

Το Σύστημα προσφέρει λεπτομερή αποτύπωση σε χάρτη όλων των φωτιστικών με όλες τις σχετικές πληροφορίες. Το σύστημα παρακολουθεί μια τεράστια ποικιλία ηλεκτρικών παραμέτρων (τάση, ρεύμα, ενεργό ισχύ, φαινομενική ισχύς, ενεργό ενέργεια, συντελεστής ισχύος, συχνότητα κ.λπ.) για όλο το δίκτυο και εξεληγμένες αναλυτικές αναφορές βοηθούν, ώστε να μειωθούν οι απώλειες ενέργειας και να αυξηθεί ο βαθμός απόδοσης του Δημοτικού Φωτισμού.

## **Ε. Πλεονεκτήματα του Συστήματος**

### **Ε.1. Εξοικονόμηση ενέργειας**

Το ενεργειακό κόστος μειώνεται αμέσως έως και 35% , μέσω της εναλλαγής ON / OFF, της στοχευμένης προοδευτικής μείωσης της φωτεινής ροής ( dimming) και της αποτελεσματικής διαχείρισης της κατανάλωσης.

### **Ε.2. Βελτιστοποίηση συντήρησης**

Οι ομάδες συντήρησης δεν χρειάζεται πλέον να περιπολούν στους δρόμους, αφού λαμβάνουν λεπτομερείς ειδοποιήσεις για οποιαδήποτε δυσλειτουργία των φωτιστικών, συμπεριλαμβανομένης πιθανής ανάλυσης βλαβών και των απαραίτητων υλικών για την επισκευή τους.

### **Ε.3. Κοινωνικά οφέλη**

#### **Πιο βιώσιμες πόλεις και καθαρότερο περιβάλλον**

Με τη μείωση της κατανάλωσης ενέργειας και συνεπώς της ποσότητας CO<sub>2</sub> που απελευθερώνεται, το Σύστημα μειώνει τις περιβαλλοντικές επιπτώσεις της πόλης και παράλληλα συμβάλλει στην εκπλήρωση των ορίων και πιο απαιτητικών περιβαλλοντικών προτύπων. Επιπλέον, η φωτεινή ρύπανση γενικά μειώνεται σημαντικά.

#### **Εξοικονομεί χρήματα για την κοινότητα σας**

Το Σύστημα μπορεί να εξοικονομήσει χρήματα για την πόλη σας. Το ενεργειακό κόστος μειώνεται αμέσως κατά 80% (με παράλληλη αντικατάσταση των λαμπτήρων σε τεχνολογία LED), μέσω εναλλαγής ON / OFF, στοχευμένης προοδευτικής απόσβεσης και αποτελεσματικής διαχείρισης ενέργειας. Το συνολικό λειτουργικό κόστος μειώνεται έως και 40%, μέσω λεπτομερών παρεμβάσεων, συντήρησης και προληπτικών παρεμβάσεων, με βάση αναφορές, που δημιουργούνται από το σύστημα.

#### **Αυξάνει την ποιότητα της υπηρεσίας φωτισμού**

Το Σύστημα συντελεί στην αποφυγή ατυχημάτων, λόγω δυσλειτουργίας στα φωτιστικά σώματα, διότι τα περισσότερα από τα προβλήματα φωτισμού, εντοπίζονται και αντιμετωπίζονται προτού οι πολίτες λάβουν ακόμη την ευκαιρία να τα παρατηρήσουν.

**GEYER**



# EconomyPlus

Φωτιστικά Οδοφωτισμού **LED**

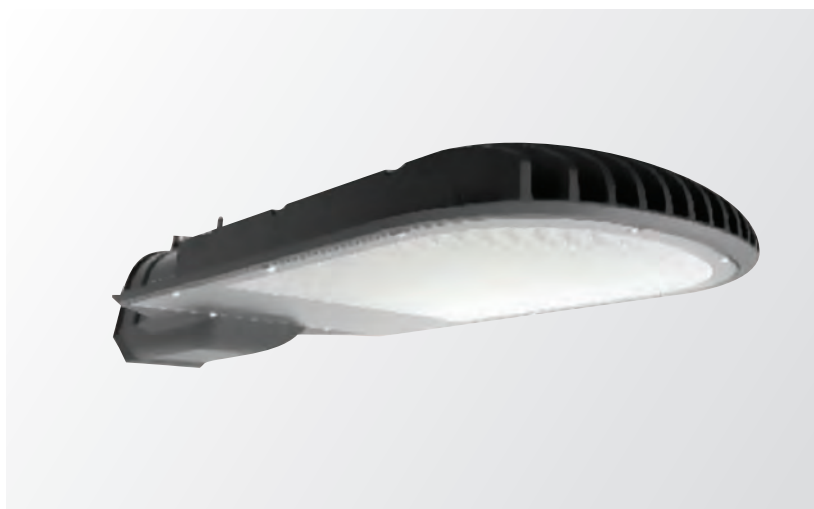

## ΤΕΧΝΙΚΑ ΧΑΡΑΚΤΗΡΙΣΤΙΚΑ

Απόδοση	<b>100 lm/w</b>
Τάση λειτουργίας	<b>200-240 Vac</b>
Συντελεστής συνμηπτόνου	<b>&gt;0.9</b>
Στεγανότητα	<b>IP65</b>
Αντοχή κρούσης	<b>IK08</b>
Τύπος LED	<b>SMD</b>
Ενεργειακή κλάση	<b>A+</b>
Θερμοκρασία λειτουργίας	<b>-20 έως +50 °C</b>
Φωτομετρικά αρχεία	-
Εγγύηση	<b>2 χρόνια</b>
Μόνωση	<b>Class I</b>
Διάμετρος βάσης	<b>60 mm</b>
Διάρκεια ζωής	<b>25000 ώρες</b>

## ΧΑΡΑΚΤΗΡΙΣΤΙΚΑ ΦΩΤΙΣΜΟΥ

Δέσμη φωτός	<b>120 μοίρες</b>
CRI	<b>&gt;70</b>
Κατανομή	-

## ΥΛΙΚΟ ΚΑΤΑΣΚΕΥΗΣ

Σώμα	<b>AL</b>
Διαχύτης	<b>PMMA</b>
Κάλυμμα	-

## ΚΩΔΙΚΟΙ ΕΠΙΛΟΓΗΣ

xx	ΔΙΑΘΕΣΙΜΑ ΧΡΩΜΑΤΑ
40	<b>4000K</b>



<b>LVD</b> EN60598-1 EN60598-2-3 EN62493 EN62778	<b>EMC</b> EN55015 EN61547 EN61000-3-2 EN61000-3-3
--	--

**PhotoBiological Safety**  
EN62471

**ISO9001**  
**ISO14001**

Κωδικός	Τύπος	Φωτεινότητα (Lumens)	Ισχύς (Watt)	Βάρος (Kg)	Διαστάσεις			Τιμή €
					L (mm)	W (mm)	H (mm)	
LSTR.ECP.030.xx	SH-SL30	3000	30	1,2	305	130	70	39,00
LSTR.ECP.050.xx	SH-SL50	5000	50	1,3	400	170	90	69,00
LSTR.ECP.070.xx	SH-SL70	7000	70	1,4	400	170	90	79,00
LSTR.ECP.100.xx	SH-SL100	10000	100	2,0	460	220	90	99,00
LSTR.ECP.120.xx	SH-SL120	12000	120	2,1	460	220	90	119,00



# Economy

Φωτιστικά Οδοφωτισμού **LED**



## ΤΕΧΝΙΚΑ ΧΑΡΑΚΤΗΡΙΣΤΙΚΑ

Απόδοση	<b>100 lm/w</b>
Τάση λειτουργίας	<b>110-277 Vac</b>
Συντελεστής συνημιτόνου	<b>0,95</b>
Στεγανότητα	<b>IP65</b>
Αντοχή κρούσης	<b>IK08</b>
Τύπος LED	<b>SMD</b>
Ενεργειακή κλάση	<b>A+</b>
Θερμοκρασία λειτουργίας	<b>-20 έως +50 °C</b>
Φωτομετρικά αρχεία	<b>IES</b>
Εγγύηση	<b>3 χρόνια</b>
Μόνωση	<b>Class I</b>
Διάμετρος βάσης	<b>45/60 mm</b>
Διάρκεια ζωής	<b>50000 ώρες</b>

## ΧΑΡΑΚΤΗΡΙΣΤΙΚΑ ΦΩΤΙΣΜΟΥ

Δέσμη φωτός	<b>150x80 μοίρες</b>
CRI	<b>&gt;80</b>
Κατανομή	<b>-</b>

## ΥΛΙΚΟ ΚΑΤΑΣΚΕΥΗΣ

Σώμα	<b>AL</b>
Διαχύτης	<b>PMMA</b>
Κάλυμμα	<b>-</b>

## ΧΑΡΑΚΤΗΡΙΣΤΙΚΑ ΚΑΤΑΣΚΕΥΗΣ

LED	<b>EPISTAR</b>
DRIVER	<b>-</b>

## ΚΩΔΙΚΟΙ ΕΠΙΛΟΓΗΣ

xx	ΔΙΑΘΕΣΙΜΑ ΧΡΩΜΑΤΑ
40	<b>4000K</b>
50	<b>5000K</b>



<b>LVD</b> EN60598-2-3 EN61347-2-13 EN62031 EN62493	<b>EMC</b> EN55015 EN61547 EN61000-3-2 EN61000-3-3
---	--

**PhotoBiological Safety**  
EN62471

**ISO9001**

## ΠΡΟΣΘΕΤΑ

ΠΡΟΣΘΕΤΑ	ΚΩΔΙΚΟΙ	ΤΙΜΗ €
1.5kV αντικεραυνικό	<b>Περιλαμβ.</b>	
Μηρακέτο για ρύθμιση γωνίας	<b>.BRA</b>	<b>29,90</b>
Μηρακέτο (>125W)	<b>.BRA</b>	<b>34,90</b>

Κωδικός	Τύπος	Φωτεινότητα (Lumens)	Ισχύς (Watt)	Βάρος (Kg)	Διαστάσεις			Τιμή €
					L (mm)	W (mm)	H (mm)	
<b>LSTR.LRS2.030.xx</b>	LED-RS1-30	3000	30	1,2	380	156	87	<b>89,00</b>
<b>LSTR.LRS2.040.xx</b>	LED-RS1-40	4000	40	1,3	380	156	87	<b>99,00</b>
<b>LSTR.LRS2.050.xx</b>	LED-RS1-50	5000	50	1,4	380	156	87	<b>109,00</b>
<b>LSTR.LRS2.060.xx</b>	LED-RS1-60	6000	60	1,5	380	156	87	<b>119,00</b>
<b>LSTR.LRS2.080.xx</b>	LED-RS1-80	8000	80	2,8	570	240	87	<b>149,00</b>
<b>LSTR.LRS2.100.xx</b>	LED-RS1-100	10000	100	3,0	570	240	87	<b>179,00</b>
<b>LSTR.LRS2.125.xx</b>	LED-RS1-125	12500	125	3,4	684	240	87	<b>209,00</b>
<b>LSTR.LRS2.150.xx</b>	LED-RS1-150	15000	150	3,5	684	240	87	<b>239,00</b>
<b>LSTR.LRS2.175.xx</b>	LED-RS1-175	17500	175	4,0	816	280	87	<b>269,00</b>
<b>LSTR.LRS2.200.xx</b>	LED-RS1-200	20000	200	4,2	816	280	87	<b>289,00</b>



# Radial

Φωτιστικά Οδοφωτισμού **LED**

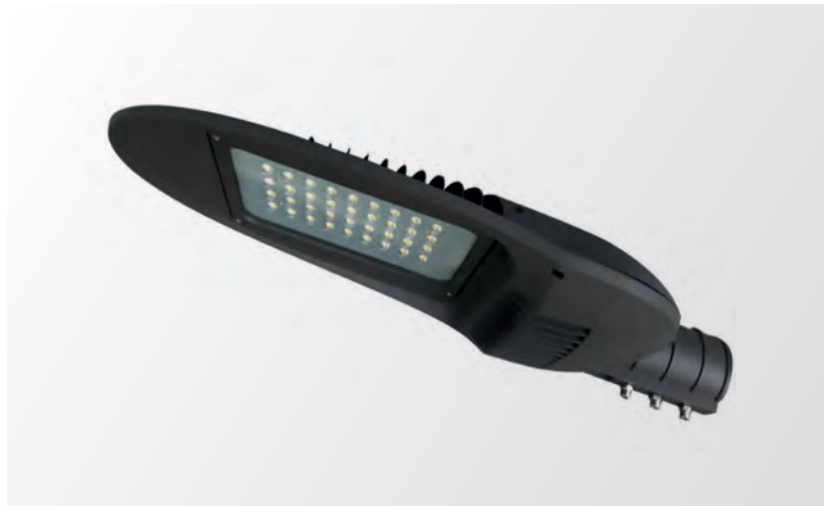

## ΤΕΧΝΙΚΑ ΧΑΡΑΚΤΗΡΙΣΤΙΚΑ

Απόδοση	<b>100 lm/w</b>
Τάση λειτουργίας	<b>90-280 Vac</b>
Συντελεστής συνημιτόνου	<b>&gt;0.9</b>
Στεγανότητα	<b>IP65</b>
Αντοχή κρούσης	<b>IK08</b>
Τύπος LED	<b>SMD</b>
Ενεργειακή κλάση	<b>A+</b>
Θερμοκρασία λειτουργίας	<b>-25 έως +60 °C</b>
Φωτομετρικά αρχεία	<b>IES PDF</b>
Εγγύηση	<b>3 χρόνια</b>
Μόνωση	<b>Class I/II</b>
Διάμετρος βάσης	<b>60 mm</b>
Διάρκεια ζωής	<b>50000 ώρες</b>

## ΧΑΡΑΚΤΗΡΙΣΤΙΚΑ ΦΩΤΙΣΜΟΥ

Δέσμη φωτός	<b>135x80 μοίρες</b>
CRI	<b>&gt;70</b>
Κατανομή	<b>-</b>

## ΥΛΙΚΟ ΚΑΤΑΣΚΕΥΗΣ

Σώμα	<b>AL</b>
Διαχύτης	<b>PMMA</b>
Κάλυμμα	<b>GL</b>

## ΧΑΡΑΚΤΗΡΙΣΤΙΚΑ ΚΑΤΑΣΚΕΥΗΣ

LED	<b>EPISTAR</b>
DRIVER	<b>-</b>

## ΚΩΔΙΚΟΙ ΕΠΙΛΟΓΗΣ

xx	ΔΙΑΘΕΣΙΜΑ ΧΡΩΜΑΤΑ
40	<b>4000K</b>
50	<b>5000K</b>



**LVD**  
EN60598-1  
EN60598-2-3

**EMC**  
EN55015  
EN61547  
EN61000-3-2  
EN61000-3-3

**ISO9001**

Κωδικός	Τύπος	Φωτεινότητα (Lumens)	Ισχύς (Watt)	Βάρος (Kg)	Διαστάσεις			Τιμή €
					L (mm)	W (mm)	H (mm)	
LSTR.RAD.050.xx	GR-1116(50W)	5000	50		525	230	110	<b>149,00</b>
LSTR.RAD.060.xx	GR-1116(60W)	6000	60		525	230	110	<b>159,00</b>
LSTR.RAD.100.xx	GR-1116(100W)	10000	100		755	320	130	<b>269,00</b>
LSTR.RAD.120.xx	GR-1116(120W)	12000	120		755	320	130	<b>279,00</b>
LSTR.RAD.150.xx	GR-1116(150W)	15000	150		920	380	150	<b>419,00</b>
LSTR.RAD.180.xx	GR-1116(180W)	18000	180		920	380	150	<b>459,00</b>
LSTR.RAD.200.xx	GR-1116(200W)	20000	200		920	380	150	<b>489,00</b>



# Cronos

Φωτιστικά Οδοφωτισμού **LED**





## ΤΕΧΝΙΚΑ ΧΑΡΑΚΤΗΡΙΣΤΙΚΑ

Απόδοση	<b>130 lm/w</b>
Τάση λειτουργίας	<b>90-280 Vac</b>
Συντελεστής συνημιτόνου	<b>&gt;0.85</b>
Στεγανότητα	<b>IP66</b>
Αντοχή κρούσης	<b>IK08</b>
Τύπος LED	<b>SMD</b>
Ενεργειακή κλάση	<b>A++</b>
Θερμοκρασία λειτουργίας	<b>-25 έως +60 °C</b>
Φωτομετρικά αρχεία	<b>IES</b>
Εγγύηση	<b>5 χρόνια</b>
Μόνωση	<b>Class I</b>
Διάμετρος βάσης	<b>60 mm</b>
Διάρκεια ζωής	<b>100000 ώρες</b>

## ΧΑΡΑΚΤΗΡΙΣΤΙΚΑ ΦΩΤΙΣΜΟΥ

Δέσμη φωτός	<b>120x60 μοίρες</b>
CRI	<b>&gt;70</b>
Κατανομή	<b>Type II/III</b>

## ΥΛΙΚΟ ΚΑΤΑΣΚΕΥΗΣ

Σώμα	<b>AL</b>
Διαχύτης	<b>PMMA</b>
Κάλυμμα	<b>GL 4mm</b>

## ΧΑΡΑΚΤΗΡΙΣΤΙΚΑ ΚΑΤΑΣΚΕΥΗΣ

LED	<b>PHILIPS</b>
DRIVER	<b>UNIVERSLITE</b>

## ΚΩΔΙΚΟΙ ΕΠΙΛΟΓΗΣ

xx	ΔΙΑΘΕΣΙΜΑ ΧΡΩΜΑΤΑ
30	<b>3000K</b>
40	<b>4000K</b>
50	<b>5000K</b>



**LVD**  
EN60598-1  
EN60598-2-3

**EMC**  
EN55015  
EN61547  
EN61000-3-2  
EN61000-3-3

**ISO9001**  
**ISO14001**

## ΠΡΟΣΘΕΤΑ

10kV αντικεραυνικό

## ΚΩΔΙΚΟΙ

Περιλαμβ.

## ΤΙΜΗ €

## ΣΗΜΕΙΩΣΕΙΣ

Άνοιγμα Tool-Free με διακόπτη cut-off & ρύθμιση γωνίας

Κωδικός	Τύπος	Φωτεινότητα (Lumens)	Ισχύς (Watt)	Βάρος (Kg)	Διαστάσεις			Τιμή €
					L (mm)	W (mm)	H (mm)	
<b>LSTR.CRO.060.xx</b>	LEDMZ7LD40	5800	40		590	280	110	<b>339,00</b>
<b>LSTR.CRO.085.xx</b>	LEDMZ7LD60	8400	60		590	280	110	<b>369,00</b>
<b>LSTR.CRO.120.xx</b>	LEDMZ7LD90	11700	90		695	315	115	<b>409,00</b>
<b>LSTR.CRO.155.xx</b>	LEDMZ7LD120	15600	120		695	315	115	<b>419,00</b>



# Stellar

Φωτιστικά Οδοφωτισμού **LED**



## ΤΕΧΝΙΚΑ ΧΑΡΑΚΤΗΡΙΣΤΙΚΑ

Απόδοση	<b>130 lm/w</b>
Τάση λειτουργίας	<b>90-280 Vac</b>
Συντελεστής συνημιτόνου	<b>&gt;0.9</b>
Στεγανότητα	<b>IP66</b>
Αντοχή κρούσης	<b>IK08/10 *</b>
Τύπος LED	<b>SMD</b>
Ενεργειακή κλάση	<b>A++</b>
Θερμοκρασία λειτουργίας	<b>-25 έως +60 °C</b>
Φωτομετρικά αρχεία	<b>IES</b>
Εγγύηση	<b>5 χρόνια</b>
Μόνωση	<b>Class I</b>
Διάμετρος βάσης	<b>60 mm</b>
Διάρκεια ζωής	<b>100000 ώρες</b>

## ΧΑΡΑΚΤΗΡΙΣΤΙΚΑ ΦΩΤΙΣΜΟΥ

Δέσμη φωτός	<b>120 μοίρες</b>
CRI	<b>&gt;70</b>
Κατανομή	<b>Type III</b>

## ΥΛΙΚΟ ΚΑΤΑΣΚΕΥΗΣ

Σώμα	<b>AL</b>
Διαχύτης	<b>PMMA</b>
Κάλυμμα	<b>GL 4/5* mm</b>

## ΧΑΡΑΚΤΗΡΙΣΤΙΚΑ ΚΑΤΑΣΚΕΥΗΣ

LED	<b>PHILIPS</b>
DRIVER	<b>MEANWELL ELG</b>

## ΚΩΔΙΚΟΙ ΕΠΙΛΟΓΗΣ

xx	ΔΙΑΘΕΣΙΜΑ ΧΡΩΜΑΤΑ
30	<b>3000K</b>
40	<b>4000K</b>
50	<b>5000K</b>
65	<b>6500K</b>



**LVD**  
EEN60598-1  
EN60598-2-3  
EN62493

**EMC**  
EN55015  
EN61547  
EN61000-3-2  
EN61000-3-3

**ENEC**  
**ISO9001**

## ΠΡΟΣΘΕΤΑ

ΠΡΟΣΘΕΤΑ	ΚΩΔΙΚΟΙ	ΤΙΜΗ €
10kV αντικεραυνικό Philips	<b>Περιλαμβ.</b>	
Υποδοχή NEMA 7pin	<b>.NMA</b>	<b>21,90</b>
Φωτοκύτταρο (on/off)	<b>.PTC</b>	<b>15,90</b>
Φωτοκύτταρο (on/off)	<b>.PTD</b>	<b>70,90</b>
PWM, 1-10V dimming (10 - 99W)	<b>.VDM</b>	<b>34,90</b>
PWM, 1-10V dimming (101 - 200W)	<b>.VDM</b>	<b>56,90</b>
DALI dimming (10 - 100W)	<b>.VDD</b>	<b>56,90</b>
DALI dimming (101 - 180W)	<b>.VDD</b>	<b>74,90</b>
DALI dimming (181 - 200W)	<b>.VDD</b>	<b>79,90</b>

Κωδικός	Τύπος	Φωτεινότητα (Lumens)	Ισχύς (Watt)	Βάρος (Kg)	Διαστάσεις			Τιμή €
					L (mm)	W (mm)	H (mm)	
<b>LSTR.ST.070.xx</b>	KN-STELLALED-100	7300	60	5,0	585	275	120	<b>419,00</b>
<b>LSTR.ST.100.xx</b>	KN-STELLALED-80	9500	80	6,0	585	275	120	<b>429,00</b>
<b>LSTR.ST.130.xx</b>	KN-STELLALED-60	13000	100	8,0	670	320	128	<b>519,00</b>
<b>LSTR.ST.160.xx</b>	KN-STELLALED-120	15500	120	9,0	670	320	128	<b>609,00</b>
<b>LSTR.ST.200.xx</b>	KN-STELLALED-150	19500	150	9,5	670	320	128	<b>659,00</b>
<b>LSTR.ST.235.xx</b>	KN-STELLALED-180	23500	180	10,0	765	345	130	<b>749,00</b>
<b>LSTR.ST.260.xx</b>	KN-STELLALED-200	26000	200	11,0	765	345	130	<b>789,00</b>



# Nano

Φωτιστικά Οδοφωτισμού **LED**

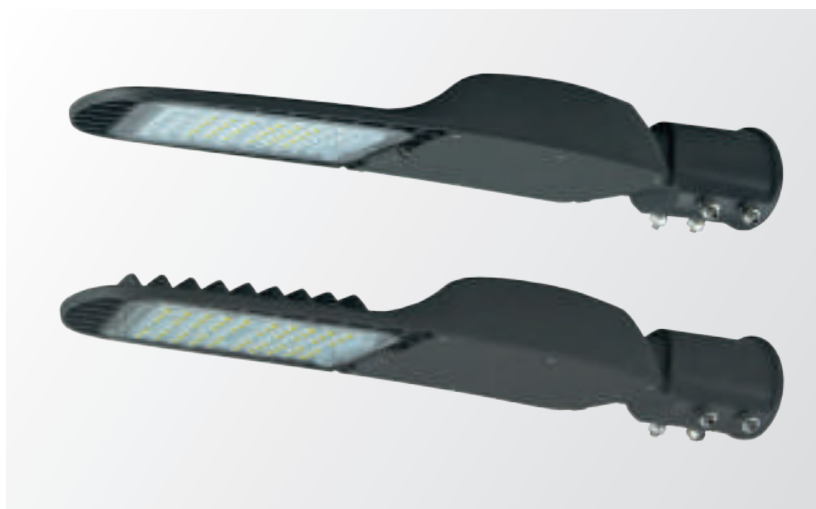

## ΤΕΧΝΙΚΑ ΧΑΡΑΚΤΗΡΙΣΤΙΚΑ

Απόδοση	<b>130 lm/w</b>
Τάση λειτουργίας	<b>90-280 Vac</b>
Συντελεστής συνημιτόνου	<b>&gt;0.95</b>
Στεγανότητα	<b>IP66</b>
Αντοχή κρούσης	<b>IK08</b>
Τύπος LED	<b>SMD</b>
Ενεργειακή κλάση	<b>A++</b>
Θερμοκρασία λειτουργίας	<b>-30 έως + 60 °C</b>
Φωτομετρικά αρχεία	<b>IES LM79-08</b>
Εγγύηση	<b>5 χρόνια</b>
Μόνωση	<b>Class I/II *</b>
Διάμετρος βάσης	<b>60 mm</b>
Διάρκεια ζωής	<b>100000 ώρες</b>

## ΧΑΡΑΚΤΗΡΙΣΤΙΚΑ ΦΩΤΙΣΜΟΥ

Δέσμη φωτός	<b>150x70 μοίρες</b>
CRI	<b>&gt;70</b>
Κατανομή	<b>Type I/II/III/IV/V</b>

## ΥΛΙΚΟ ΚΑΤΑΣΚΕΥΗΣ

Σώμα	<b>AL</b>
Διαχύτης	<b>PMMA</b>
Κάθυμμο	<b>-</b>

## ΧΑΡΑΚΤΗΡΙΣΤΙΚΑ ΚΑΤΑΣΚΕΥΗΣ

LED	<b>SAMSUNG / CREE</b>
DRIVER	<b>INVENTRONICS</b>

## ΚΩΔΙΚΟΙ ΕΠΙΛΟΓΗΣ

xx	ΔΙΑΘΕΣΙΜΑ ΧΡΩΜΑΤΑ
30	<b>3000K</b>
40	<b>4000K</b>
50	<b>5000K</b>
65	<b>6500K</b>

## ΠΡΟΣΘΕΤΑ

ΠΡΟΣΘΕΤΑ	ΚΩΔΙΚΟΙ	ΤΙΜΗ €
10kV, 10kA αντικεραυνικό	<b>Περιλαμβ.</b>	
PWM, 1-10V dimming (30-150W)**	<b>Περιλαμβ.</b>	
Φωτοκύτταρο (on/off)	<b>.PTC</b>	<b>110,90</b>
ENEK driver (<50W)	<b>.ENC</b>	<b>66,90</b>

## ΣΗΜΕΙΩΣΕΙΣ

\* Class II >30W

\*\* Onboard 1-10V dimming >60W



LVD	EMC
EN61347-2-13	EN55015
EN62471	EN61547
EN62493	EN61000-3-2
EN60598-1	EN61000-3-3
EN60598-2-3	

**PhotoBiological Safety**  
EN62471

**ENEK**  
**ISO9001**  
**ISO14001**  
**OHSAS 18001**

Κωδικός	Τύπος	Φωτεινότητα (Lumens)	Ισχύς (Watt)	Βάρος (Kg)	Διαστάσεις			Τιμή €
					L (mm)	W (mm)	H (mm)	
LSTR.NA3.020.xx	UNI-STA7STDT-NE-1	2000	15	2,0	495	176	80	269,00
LSTR.NA3.025.xx	UNI-STA7STDT-NE-2	2600	20	2,1	495	176	80	279,00
LSTR.NA3.040.xx	UNI-STA7STDT-NE-3	4000	30	2,1	495	176	80	309,00
LSTR.NA3.050.xx	UNI-STA7STDT-NE-4	5200	40	2,2	495	176	80	329,00
LSTR.NA3.080.xx	UNI-STA7STDT-NE-5	8000	60	2,2	495	176	80	389,00
LSTR.NA3.105.xx	UNI-ST07STDT-NE-1	10500	80	5,2	715	270	95	539,00
LSTR.NA3.130.xx	UNI-ST07STDT-NE-2	13000	100	5,4	715	270	95	609,00
LSTR.NA3.155.xx	UNI-ST07STDT-NE-3	15500	120	5,4	715	270	95	649,00
LSTR.NA3.195.xx	UNI-ST07STDT-NE-4	19500	150	5,6	715	270	95	679,00



# Rock

Φωτιστικά Οδοφωτισμού **LED**



## ΤΕΧΝΙΚΑ ΧΑΡΑΚΤΗΡΙΣΤΙΚΑ

Απόδοση	<b>130 lm/w</b>
Τάση λειτουργίας	<b>90-280 Vac</b>
Συντελεστής συνημιτόνου	<b>&gt;0.95</b>
Στεγανότητα	<b>IP65</b>
Αντοχή κρούσης	<b>IK08</b>
Τύπος LED	<b>SMD</b>
Ενεργειακή κλάση	<b>A++</b>
Θερμοκρασία λειτουργίας	<b>-30 έως +60 °C</b>
Φωτομετρικά αρχεία	<b>IES PDF</b>
Εγγύηση	<b>5/7* χρόνια</b>
Μόνωση	<b>Class I/II **</b>
Διάμετρος βάσης	<b>60 mm</b>
Διάρκεια ζωής	<b>100000 ώρες</b>

## ΧΑΡΑΚΤΗΡΙΣΤΙΚΑ ΦΩΤΙΣΜΟΥ

Δέσμη φωτός	<b>150x50 μοίρες</b>
CRI	<b>&gt;70</b>
Κατανομή	<b>Type I/II/III/IV/V</b>

## ΥΛΙΚΟ ΚΑΤΑΣΚΕΥΗΣ

Σώμα	<b>AL</b>
Διαχύτης	<b>PMMA</b>
Κάθυμμο	<b>GL 4mm</b>

## ΧΑΡΑΚΤΗΡΙΣΤΙΚΑ ΚΑΤΑΣΚΕΥΗΣ

LED	<b>CREE</b>
DRIVER	<b>MEANWELL / INVENTRONICS</b>

## ΚΩΔΙΚΟΙ ΕΠΙΛΟΓΗΣ

xx	ΔΙΑΘΕΣΙΜΑ ΧΡΩΜΑΤΑ
30	<b>3000K</b>
40	<b>4000K</b>
50	<b>5000K</b>



**LVD**  
EN60598-1  
EN60598-2-3  
EN62493

**EMC**  
EN55015  
EN61547  
EN61000-3-2  
EN61000-3-3

**ENEC**  
ISO9001  
ISO14001

## ΠΡΟΣΘΕΤΑ

ΠΡΟΣΘΕΤΑ	ΚΩΔΙΚΟΙ	ΤΙΜΗ €
10kV αντικεραυνικό	<b>Περιλαμβ.</b>	
**Class II	<b>.CL2</b>	<b>27,90</b>
*7 χρόνια εγγύηση	<b>.WR7</b>	<b>55,90</b>
Φωτοκύτταρο (on/off)	<b>.PTC</b>	<b>22,90</b>
PWM, 1-10V dimming	<b>.VDM</b>	<b>22,90</b>

## ΣΗΜΕΙΩΣΕΙΣ

Άνοιγμα Tool-Free με διακόπτη cut-off & ρύθμιση γωνίας

Θερμικά διαχωρισμένος θάλαμος LED - Driver

Βαλβίδα απαγωγής υδρατμών

Κωδικός	Τύπος	Φωτεινότητα (Lumens)	Ισχύς (Watt)	Βάρος (Kg)	Διαστάσεις			Τιμή €
					L (mm)	W (mm)	H (mm)	
<b>LSTR.R13.040.xx</b>	D-170S1LED30-16	3900	30	7,0	525	250	105	<b>389,00</b>
<b>LSTR.R13.050.xx</b>	D-170S1LED40-24	5200	40	7,5	525	250	105	<b>429,00</b>
<b>LSTR.R13.080.xx</b>	D-170S1LED60-24	7800	60	8,0	255	250	105	<b>449,00</b>
<b>LSTR.R13.100.xx</b>	D-170SLED80-32	10400	80	9,0	625	290	105	<b>559,00</b>
<b>LSTR.R13.130.xx</b>	D-170SLED100-48	13000	100	10,0	625	290	105	<b>639,00</b>
<b>LSTR.R13.150.xx</b>	D-170MLED120-64	15600	120	11,0	775	320	105	<b>799,00</b>
<b>LSTR.R13.200.xx</b>	D-170MLED150-64	19500	150	11,5	775	320	105	<b>809,00</b>
<b>LSTR.R13.240.xx</b>	D-170MLED180-64	23400	180	12,0	775	320	105	<b>919,00</b>

# Jade

Φωτιστικά Οδοφωτισμού **LED**

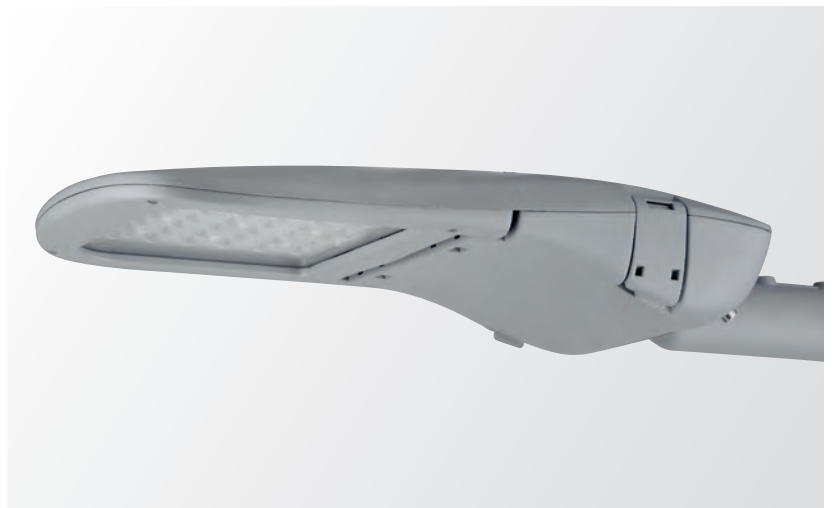



## ΤΕΧΝΙΚΑ ΧΑΡΑΚΤΗΡΙΣΤΙΚΑ

Απόδοση	<b>120 lm/w</b>
Τάση λειτουργίας	<b>90-280 Vac</b>
Συντελεστής συνημιτόνου	<b>&gt;0.92</b>
Στεγανότητα	<b>IP66</b>
Αντοχή κρούσης	<b>IK08/09*</b>
Τύπος LED	<b>SMD</b>
Ενεργειακή κλάση	<b>A++</b>
Θερμοκρασία λειτουργίας	<b>-30 έως +60 °C</b>
Φωτομετρικά αρχεία	<b>IES</b>
Εγγύηση	<b>5 χρόνια</b>
Μόνωση	<b>Class II</b>
Διάμετρος βάσης	<b>42/60/76 mm</b>
Διάρκεια ζωής	<b>100000 ώρες</b>

## ΧΑΡΑΚΤΗΡΙΣΤΙΚΑ ΦΩΤΙΣΜΟΥ

Δέσμη φωτός	<b>150x75 μοίρες</b>
CRI	<b>&gt;75</b>
Κατανομή	<b>-</b>

## ΥΛΙΚΟ ΚΑΤΑΣΚΕΥΗΣ

Σώμα	<b>AL</b>
Διαχύτης	<b>PMMA</b>
Κάλυμμα	<b>GL 4/5* mm</b>

## ΧΑΡΑΚΤΗΡΙΣΤΙΚΑ ΚΑΤΑΣΚΕΥΗΣ

LED	<b>CREE</b>
DRIVER	<b>INVENTRONICS</b>

## ΚΩΔΙΚΟΙ ΕΠΙΛΟΓΗΣ

xx	ΔΙΑΘΕΣΙΜΑ ΧΡΩΜΑΤΑ
30	<b>3000K</b>
40	<b>4000K</b>
40	<b>4000K</b>
50	<b>5000K</b>



**LVD**  
EN60598-1  
EN60598-2-3  
EN62471  
EN62493

**EMC**  
EN55015  
EN61547  
EN61000-3-2  
EN61000-3-3

**CB**  
EN60598-1  
EN60598-2-3

**ISO9001**

## ΠΡΟΣΘΕΤΑ

ΠΡΟΣΘΕΤΑ	ΚΩΔΙΚΟΙ	ΤΙΜΗ €
*IK09 5mm Glass	<b>.I09</b>	<b>5,90</b>
10kV αντικεραυνικό	<b>.SPD</b>	<b>33,90</b>
Υποδοχή NEMA	<b>.NMA</b>	<b>33,90</b>
PWM, 1-10V dimming (10 - 60W)	<b>.VDM</b>	<b>110,90</b>
PWM, 1-10V dimming (61 - 150W)	<b>.VDM</b>	<b>205,90</b>
PWM, 1-10V dimming (151 - 200W)	<b>.VDM</b>	<b>221,90</b>

## ΣΗΜΕΙΩΣΕΙΣ

Άνοιγμα Tool-Free με διακόπτη cut-off & ρύθμιση γωνίας

Δεν υποστηρίζει DALI dimming, μόνο PWM, 1-10V

Κωδικός	Τύπος	Φωτεινότητα (Lumens)	Ισχύς (Watt)	Βάρος (Kg)	Διαστάσεις			Τιμή €
					L (mm)	W (mm)	H (mm)	
LSTR.JD.036.xx	JD-1047A	3600	30	6,4	575	245	120	<b>329,00</b>
LSTR.JD.048.xx	JD-1047B	4800	40	6,5	575	245	120	<b>369,00</b>
LSTR.JD.060.xx	JD-1047C	6000	50	6,8	575	245	120	<b>389,00</b>
LSTR.JD.072.xx	JD-1047D	7200	60	10,0	720	320	130	<b>489,00</b>
LSTR.JD.084.xx	JD-1047E	8400	70	10,5	720	320	130	<b>539,00</b>
LSTR.JD.120.xx	JD-1047F	12000	100	11,0	720	320	130	<b>609,00</b>
LSTR.JD.144.xx	JD-1047G	14400	120	11,4	870	395	160	<b>839,00</b>
LSTR.JD.180.xx	JD-1047H	18000	150	11,8	870	395	160	<b>869,00</b>
LSTR.JD.240.xx	JD-1047I	24000	200	12,0	870	395	160	<b>949,00</b>



# Ledolphin

Φωτιστικά Οδοφωτισμού **LED**



## ΤΕΧΝΙΚΑ ΧΑΡΑΚΤΗΡΙΣΤΙΚΑ

Απόδοση	<b>120 lm/w</b>
Τάση λειτουργίας	<b>90-280 Vac</b>
Συντελεστής συνημιτόνου	<b>&gt;0.99</b>
Στεγανότητα	<b>IP66</b>
Αντοχή κρούσης	<b>IK08/09*</b>
Τύπος LED	<b>SMD</b>
Ενεργειακή κλάση	<b>A++</b>
Θερμοκρασία λειτουργίας	<b>-30 έως +60 °C</b>
Φωτομετρικά αρχεία	<b>IES LM79-08</b>
Εγγύηση	<b>5 χρόνια</b>
Μόνωση	<b>Class I/II</b>
Διάμετρος βάσης	<b>60 mm</b>
Διάρκεια ζωής	<b>120000 ώρες</b>

## ΧΑΡΑΚΤΗΡΙΣΤΙΚΑ ΦΩΤΙΣΜΟΥ

Δέσμη φωτός	<b>140x80 μοίρες</b>
CRI	<b>&gt;70</b>
Κατανομή	<b>Type I/II/III/IV/V</b>

## ΥΛΙΚΟ ΚΑΤΑΣΚΕΥΗΣ

Σώμα	<b>AL</b>
Διαχύτης	<b>PMMA / AL</b>
Κάλυμμα	<b>GL 4/5* mm</b>

## ΧΑΡΑΚΤΗΡΙΣΤΙΚΑ ΚΑΤΑΣΚΕΥΗΣ

LED	<b>SAMSUNG / CREE</b>
DRIVER	<b>INVENTRONICS</b>

## ΚΩΔΙΚΟΙ ΕΠΙΛΟΓΗΣ

xx	ΔΙΑΘΕΣΙΜΑ ΧΡΩΜΑΤΑ
30	<b>3000K</b>
40	<b>4000K</b>
50	<b>5000K</b>
60	<b>6000K</b>



<b>LVD</b>	<b>EMC</b>
EN60598-1	EN55015
EN60598-2-3	EN61547
EN62493	EN61000-3-2
EN62031	EN61000-3-3
<b>CB</b>	<b>RoHS</b>
EN60598-1	EN62321
EN60598-2-3	

<b>ENEC</b>
EN60598-1
EN60598-2-3

**PhotoBiological Safety**  
EN62471

**WEEE**

**ISO9001**  
**ISO14001**  
**OHSAS14001**

## ΠΡΟΣΘΕΤΑ

ΠΡΟΣΘΕΤΑ	ΚΩΔΙΚΟΙ	ΤΙΜΗ €
10kV αντικεραυνικό	<b>Περιλαμβ.</b>	
PWM, 1-10V dimming	<b>Περιλαμβ.</b>	
DALI dimming	<b>.DAL</b>	
NTC thermal protection	<b>.NTC</b>	
Φωτοκύτταρο (on/off)	<b>.PTC</b>	<b>108,90</b>

## ΣΗΜΕΙΩΣΕΙΣ

Άνοιγμα Tool-Free με διακόπτη cut-off & ρύθμιση γωνίας

Θερμικά διαχωρισμένος θάλαμος LED - Driver

Βαλβίδα απαγωγής υδρατμών

Κωδικός	Τύπος	Φωτεινότητα (Lumens)	Ισχύς (Watt)	Βάρος (Kg)	Διαστάσεις			Τιμή €
					L (mm)	W (mm)	H (mm)	
<b>LSTR.LD1.020.xx</b>	UNI-STA8-1-015	1800	15	6,7	545	230	115	<b>379,00</b>
<b>LSTR.LD1.030.xx</b>	UNI-STA8-1-025	3000	25	6,8	545	230	115	<b>389,00</b>
<b>LSTR.LD1.040.xx</b>	UNI-STA8-1-035	4200	35	6,9	545	230	115	<b>439,00</b>
<b>LSTR.LD1.055.xx</b>	UNI-STA8-1-045	5400	45	7,0	545	230	115	<b>459,00</b>
<b>LSTR.LD1.070.xx</b>	UNI-STA8-2-060	7200	60	7,5	700	310	110	<b>569,00</b>
<b>LSTR.LD1.110.xx</b>	UNI-STA8-3-090	10800	90	8,0	700	310	110	<b>609,00</b>
<b>LSTR.LD1.145.xx</b>	UNI-STA8-3-120	14400	120	8,0	700	310	110	<b>639,00</b>
<b>LSTR.LD1.180.xx</b>	UNI-STA8-4-150	18000	150	8,3	790	310	110	<b>739,00</b>
<b>LSTR.LD1.215.xx</b>	UNI-STA8-4-180	21600	180	8,3	790	310	110	<b>799,00</b>
<b>LSTR.LD1.240.xx</b>	UNI-STA8-4-200	24000	200	8,5	790	310	110	<b>829,00</b>

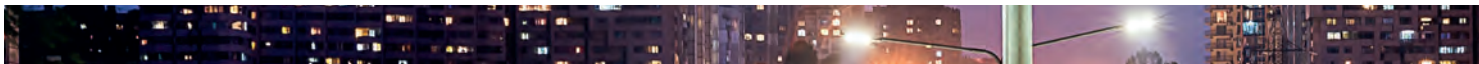

# Eco

Φωτιστικά Οδοφωτισμού **LED**



## ΤΕΧΝΙΚΑ ΧΑΡΑΚΤΗΡΙΣΤΙΚΑ

Απόδοση	<b>105 lm/w</b>
Τάση λειτουργίας	<b>90-280 Vac</b>
Συντελεστής συννηπιόνου	<b>&gt;0.97</b>
Στεγανότητα	<b>IP66</b>
Αντοχή κρούσης	<b>IK09/10*</b>
Τύπος LED	<b>SMD</b>
Ενεργειακή κλάση	<b>A+</b>
Θερμοκρασία λειτουργίας	<b>-40 έως +65 °C</b>
Φωτομετρικά αρχεία	<b>IES LM79-08</b>
Εγγύηση	<b>5/10 χρόνια</b>
Μόνωση	<b>Class I/II</b>
Διάμετρος βάσης	<b>48/60/76 mm</b>
Διάρκεια ζωής	<b>150000 ώρες</b>

## ΧΑΡΑΚΤΗΡΙΣΤΙΚΑ ΦΩΤΙΣΜΟΥ

Δέσμη φωτός	<b>140x80 μοίρες</b>
CRI	<b>&gt;70</b>
Κατανομή	<b>Type I/II/III/IV/V</b>

## ΥΛΙΚΟ ΚΑΤΑΣΚΕΥΗΣ

Σώμα	<b>AL</b>
Διαχύτης	<b>PMMA</b>
Κάλυμμα	<b>GL 4/5* mm</b>

## ΧΑΡΑΚΤΗΡΙΣΤΙΚΑ ΚΑΤΑΣΚΕΥΗΣ

LED	<b>CREE</b>
DRIVER	<b>PHILIPS / OSRAM</b>

## ΚΩΔΙΚΟΙ ΕΠΙΛΟΓΗΣ

xx	ΔΙΑΘΕΣΙΜΑ ΧΡΩΜΑΤΑ
30	<b>3000K</b>
40	<b>4000K</b>
50	<b>5000K</b>

## ΠΡΟΣΘΕΤΑ

ΠΡΟΣΘΕΤΑ	ΚΩΔΙΚΟΙ	ΤΙΜΗ €
10kA αντικεραυνικό	<b>Περιλαμβ.</b>	
Ρυθμιζόμενος βραχίονας	<b>.BRA</b>	<b>31,90</b>
Υποδοχή NEMA 7pin	<b>.NMA</b>	
Φωτοκύτταρο (on/off)	<b>.PTC</b>	
Φωτοκύτταρο (dimming)	<b>.PTD</b>	
PWM, 1-10V dimming	<b>.VDM</b>	
DALI dimming	<b>.VDD</b>	

## ΣΗΜΕΙΩΣΕΙΣ

Άνοιγμα Tool-Free με διακόπτη cut-off & ρύθμιση γωνίας

Βαλβίδα απαγωγής υδρατμών



<b>LVD</b>	<b>EMC</b>
EN60598-1	EN55015
EN60598-2-3	EN61547
EN62493	EN61000-3-2
EN62471	EN61000-3-3
IEC/TR 62778	

<b>CB</b>	<b>RoHS</b>
EN60598-1	EN50581
EN60598-2-3	
EN62471	
IEC/TR 62778	

<b>ENEC</b>
EN60598-1
EN60598-2-3

**PhotoBiological Safety**  
EN62471 (Exempt group)

**ISO9227 Salt Spray Tested**  
**WEEE**

**ISO9001**  
**ISO14001**  
**OHSAS18001**

Κωδικός	Τύπος	Φωτεινότητα (Lumens)	Ισχύς (Watt)	Βάρος (Kg)	Διαστάσεις			Τιμή € με εγγύηση	
					L (mm)	W (mm)	H (mm)	5 χρόνια	10 χρόνια
<b>LSTR.FE1.020.xx</b>	ECO-8	2000	20		440	190	95	<b>319,00</b>	<b>479,00</b>
<b>LSTR.FE1.030.xx</b>	ECO-12	3000	29		440	190	95	<b>329,00</b>	<b>499,00</b>
<b>LSTR.FE1.040.xx</b>	ECO-16	3900	38		440	190	95	<b>379,00</b>	<b>549,00</b>
<b>LSTR.FE1.050.xx</b>	ECO-24	5200	50		440	190	95	<b>409,00</b>	<b>589,00</b>

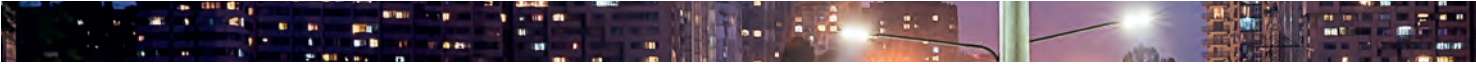

# FutureMini

Φωτιστικά Οδοφωτισμού **LED**



## ΤΕΧΝΙΚΑ ΧΑΡΑΚΤΗΡΙΣΤΙΚΑ

Απόδοση	<b>105 lm/w</b>
Τάση λειτουργίας	<b>90-280 Vac</b>
Συντελεστής συννηπιόνου	<b>&gt;0.96</b>
Στεγανότητα	<b>IP66</b>
Αντοχή κρούσης	<b>IK09/10*</b>
Τύπος LED	<b>SMD</b>
Ενεργειακή κλάση	<b>A+</b>
Θερμοκρασία λειτουργίας	<b>-40 έως +65 °C</b>
Φωτομετρικά αρχεία	<b>IES LM79-08</b>
Εγγύηση	<b>5/10 χρόνια</b>
Μόνωση	<b>Class I/II</b>
Διάμετρος βάσης	<b>48/60/76 mm</b>
Διάρκεια ζωής	<b>150000 ώρες</b>

## ΧΑΡΑΚΤΗΡΙΣΤΙΚΑ ΦΩΤΙΣΜΟΥ

Δέσμη φωτός	<b>140x80 μοίρες</b>
CRI	<b>&gt;70</b>
Κατανομή	<b>Type I/II/III/IV/V</b>

## ΥΛΙΚΟ ΚΑΤΑΣΚΕΥΗΣ

Σώμα	<b>AL</b>
Διαχύτης	<b>PMMA</b>
Κάλυμμα	<b>GL 4/5* mm</b>

## ΧΑΡΑΚΤΗΡΙΣΤΙΚΑ ΚΑΤΑΣΚΕΥΗΣ

LED	<b>CREE</b>
DRIVER	<b>PHILIPS / OSRAM</b>

## ΚΩΔΙΚΟΙ ΕΠΙΛΟΓΗΣ

xx	ΔΙΑΘΕΣΙΜΑ ΧΡΩΜΑΤΑ
30	<b>3000K</b>
40	<b>4000K</b>
50	<b>5000K</b>



<b>LVD</b>	<b>EMC</b>
EN60598-1	EN55015
EN60598-2-3	EN61547
EN62493	EN61000-3-2
EN62471	EN61000-3-3
IEC/TR 62778	

<b>CB</b>	<b>RoHS</b>
EN60598-1	EN50581
EN60598-2-3	
IEC/TR 62778	
EN62471	
EN62471-2	

<b>ENEC</b>
EN60598-1
EN60598-2-3

**PhotoBiological Safety**  
EN62471 (Exempt group)

**ISO9227 Salt Spray Tested**  
**WEEE**

**ISO9001**  
**ISO14001**  
**OHSAS18001**

## ΠΡΟΣΘΕΤΑ

ΠΡΟΣΘΕΤΑ	ΚΩΔΙΚΟΙ	ΤΙΜΗ €
10kA αντικεραυνικό	<b>Περιλαμβ.</b>	
Υποδοχή NEMA 7pin	<b>.NMA</b>	
Φωτοκύτταρο (on/off)	<b>.PTC</b>	
Φωτοκύτταρο (dimming)	<b>.PTD</b>	
PWM, 1-10V dimming	<b>.VDM</b>	
DALI dimming	<b>.VDD</b>	

## ΣΗΜΕΙΩΣΕΙΣ

Full Tool-Free με διακόπτη cut-off & ρύθμιση γωνίας

Βαθβίδα απαγωγής υδρατμών

Κωδικός	Τύπος	Φωτεινότητα (Lumens)	Ισχύς (Watt)	Βάρος (Kg)	Διαστάσεις			Τιμή € με εγγύηση	
					L (mm)	W (mm)	H (mm)	5 χρόνια	10 χρόνια
<b>LSTR.FN1.040.xx</b>	Future Mini-16	3800	38	7,0	600	300	130	<b>539,00</b>	<b>779,00</b>
<b>LSTR.FN1.055.xx</b>	Future Mini-24	5700	55	7,0	600	300	130	<b>579,00</b>	<b>829,00</b>
<b>LSTR.FN1.080.xx</b>	Future Mini-32	8000	73	7,4	600	300	130	<b>619,00</b>	<b>879,00</b>
<b>LSTR.FN1.100.xx</b>	Future Mini-40	10000	90	7,8	600	300	130	<b>669,00</b>	<b>949,00</b>

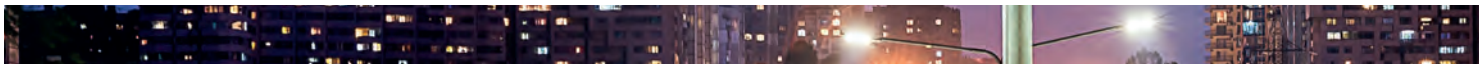

# Future

Φωτιστικά Οδοφωτισμού **LED**





## ΤΕΧΝΙΚΑ ΧΑΡΑΚΤΗΡΙΣΤΙΚΑ

Απόδοση	<b>105 lm/w</b>
Τάση λειτουργίας	<b>90-280 Vac</b>
Συντελεστής συνημιτόνου	<b>&gt;0.98</b>
Στεγανότητα	<b>IP66</b>
Αντοχή κρούσης	<b>IK09/10*</b>
Τύπος LED	<b>SMD</b>
Ενεργειακή κλάση	<b>A+</b>
Θερμοκρασία λειτουργίας	<b>-40 έως +65 °C</b>
Φωτομετρικά αρχεία	<b>IES LM79-08</b>
Εγγύηση	<b>5/10 χρόνια</b>
Μόνωση	<b>Class I/II</b>
Διάμετρος βάσης	<b>48/60/76 mm</b>
Διάρκεια ζωής	<b>150000 ώρες</b>

## ΧΑΡΑΚΤΗΡΙΣΤΙΚΑ ΦΩΤΙΣΜΟΥ

Δέσμη φωτός	<b>140x80 μοίρες</b>
CRI	<b>&gt;70</b>
Κατανομή	<b>Type I/II/III/IV/V</b>

## ΥΛΙΚΟ ΚΑΤΑΣΚΕΥΗΣ

Σώμα	<b>AL</b>
Διαχύτης	<b>PMMA</b>
Κάλυμμα	<b>GL 4/5* mm</b>

## ΧΑΡΑΚΤΗΡΙΣΤΙΚΑ ΚΑΤΑΣΚΕΥΗΣ

LED	<b>CREE</b>
DRIVER	<b>PHILIPS / OSRAM</b>

## ΚΩΔΙΚΟΙ ΕΠΙΛΟΓΗΣ

xx	ΔΙΑΘΕΣΙΜΑ ΧΡΩΜΑΤΑ
30	<b>3000K</b>
40	<b>4000K</b>
50	<b>5000K</b>

## ΠΡΟΣΘΕΤΑ

ΠΡΟΣΘΕΤΑ	ΚΩΔΙΚΟΙ	ΤΙΜΗ €
10kA αντικεραυνικό	<b>Περιλαμβ.</b>	
Υποδοχή NEMA 7pin	<b>.NMA</b>	
Φωτοκύτταρο (on/off)	<b>.PTC</b>	
Φωτοκύτταρο (dimming)	<b>.PTD</b>	
PWM, 1-10V dimming	<b>.VDM</b>	
DALI dimming	<b>.VDD</b>	

## ΣΗΜΕΙΩΣΕΙΣ

Full Tool-Free με διακόπτη cut-off & ρύθμιση γωνίας

Βαθβίδα απαγωγής υδρατμών



LVD	EMC
EN60598-1	EN55015
EN60598-2-3	EN61547
EN62493	EN61000-3-2
EN62471	EN61000-3-3
IEC/TR 62778	

CB	RoHS
EN60598-1	EN50581
EN60598-2-3	EN62321
IEC/TR 62778	
EN62471	
EN62471-2	

ENEC
EN60598-1
EN60598-2-3

**PhotoBiological Safety**  
EN62471 (Exempt group)

**ISO9227 Salt Spray Tested**  
**WEEE**

**ISO9001**  
**ISO14001**  
**OHSAS18001**

Κωδικός	Τύπος	Φωτεινότητα (Lumens)	Ισχύς (Watt)	Βάρος (Kg)	Διαστάσεις			Τιμή € με εγγύηση	
					L (mm)	W (mm)	H (mm)	5 χρόνια	10 χρόνια
<b>LSTR.F1.090.xx</b>	Future-40 90W	9100	90	9,0	680	370	130	<b>749,00</b>	<b>1.059,00</b>
<b>LSTR.F1.115.xx</b>	Future-48 110W	11500	110	10,0	730	370	130	<b>819,00</b>	<b>1.159,00</b>
<b>LSTR.F1.125.xx</b>	Future-64 120W	12500	120	10,0	730	370	130	<b>869,00</b>	<b>1.209,00</b>
<b>LSTR.F1.145.xx</b>	Future-64 140W	14500	140	10,0	730	370	130	<b>909,00</b>	<b>1.269,00</b>
<b>LSTR.F1.160.xx</b>	Future-80 150W	16000	150	10,0	730	370	130	<b>939,00</b>	<b>1.319,00</b>
<b>LSTR.F1.190.xx</b>	Future-80 180W	19000	180	10,5	730	370	130	<b>989,00</b>	<b>1.379,00</b>
<b>LSTR.F1.220.xx</b>	Future-100 200W	22000	200	11,0	730	370	130	<b>1.059,00</b>	<b>1.469,00</b>

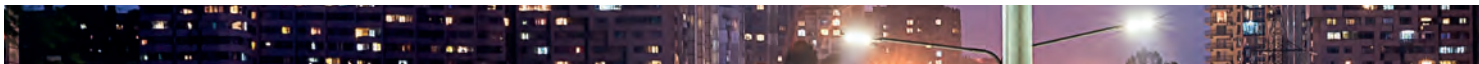

# FutureMaxi

Φωτιστικά Οδοφωτισμού **LED**



## ΤΕΧΝΙΚΑ ΧΑΡΑΚΤΗΡΙΣΤΙΚΑ

Απόδοση	<b>100 lm/w</b>
Τάση λειτουργίας	<b>90-280 Vac</b>
Συντελεστής συνημιτόνου	<b>&gt;0.98</b>
Στεγανότητα	<b>IP66</b>
Αντοχή κρούσης	<b>IK09/10*</b>
Τύπος LED	<b>SMD</b>
Ενεργειακή κλάση	<b>A+</b>
Θερμοκρασία λειτουργίας	<b>-40 έως +65 °C</b>
Φωτομετρικά αρχεία	<b>IES LM79-08</b>
Εγγύηση	<b>5/10 χρόνια</b>
Μόνωση	<b>Class I/II</b>
Διάμετρος βάσης	<b>48/60/76 mm</b>
Διάρκεια ζωής	<b>150000 ώρες</b>

## ΧΑΡΑΚΤΗΡΙΣΤΙΚΑ ΦΩΤΙΣΜΟΥ

Δέσμη φωτός	<b>140x80 μοίρες</b>
CRI	<b>&gt;70</b>
Κατανομή	<b>Type I/II/III/IV/V</b>

## ΥΛΙΚΟ ΚΑΤΑΣΚΕΥΗΣ

Σώμα	<b>AL</b>
Διαχύτης	<b>PMMA</b>
Κάθυμμο	<b>GL 4/5* mm</b>

## ΧΑΡΑΚΤΗΡΙΣΤΙΚΑ ΚΑΤΑΣΚΕΥΗΣ

LED	<b>CREE</b>
DRIVER	<b>PHILIPS / OSRAM</b>

## ΚΩΔΙΚΟΙ ΕΠΙΛΟΓΗΣ

xx	ΔΙΑΘΕΣΙΜΑ ΧΡΩΜΑΤΑ
30	<b>3000K</b>
40	<b>4000K</b>
50	<b>5000K</b>



<b>LVD</b>	<b>EMC</b>
EN60598-1	EN55015
EN60598-2-3	EN61547
EN62493	EN61000-3-2
EN62471	EN61000-3-3
IEC/TR 62778	

<b>CB</b>	<b>RoHS</b>
EN60598-1	EN50581
EN60598-2-3	
IEC/TR 62778	
EN62471	
EN62471-2	

<b>ENEC</b>
EN60598-1
EN60598-2-3

**PhotoBiological Safety**  
EN62471 (Exempt group)

**ISO9227 Salt Spray Tested**  
**WEEE**

**ISO9001**  
**ISO14001**  
**OHSAS18001**

## ΠΡΟΣΘΕΤΑ

ΠΡΟΣΘΕΤΑ	ΚΩΔΙΚΟΙ	ΤΙΜΗ €
10kA αντικεραυνικό	<b>Περιλαμβ.</b>	
Υποδοχή NEMA 7pin	<b>.NMA</b>	
Φωτοκύτταρο (on/off)	<b>.PTC</b>	
Φωτοκύτταρο (dimming)	<b>.PTD</b>	
PWM, 1-10V dimming	<b>.VDM</b>	
DALI dimming	<b>.VDD</b>	

## ΣΗΜΕΙΩΣΕΙΣ

Full Tool-Free με διακόπτη cut-off & ρύθμιση γωνίας

Βαλβίδα απαγωγής υδρατμών

Κωδικός	Τύπος	Φωτεινότητα (Lumens)	Ισχύς (Watt)	Βάρος (Kg)	Διαστάσεις			Τιμή € με εγγύηση	
					L (mm)	W (mm)	H (mm)	5 χρόνια	10 χρόνια
<b>LSTR.FMX.215.xx</b>	Future Maxi-96	21500	215	13,5	905	400	150	<b>1.279,00</b>	<b>1.759,00</b>
<b>LSTR.FMX.225.xx</b>	Future Maxi-100	22500	225	14,0	905	400	150	<b>1.299,00</b>	<b>1.789,00</b>
<b>LSTR.FMX.250.xx</b>	Future Maxi-112	25000	250	14,0	905	400	150	<b>1.349,00</b>	<b>1.859,00</b>
<b>LSTR.FMX.265.xx</b>	Future Maxi-120	26500	265	14,0	905	400	150	<b>1.389,00</b>	<b>1.899,00</b>
<b>LSTR.FMX.285.xx</b>	Future Maxi-128	28500	285	14,5	905	400	150	<b>1.499,00</b>	<b>2.049,00</b>
<b>LSTR.FMX.300.xx</b>	Future Maxi-140	30000	300	15,0	905	400	150	<b>1.549,00</b>	<b>2.119,00</b>

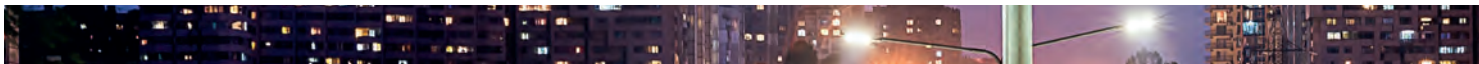

# Jupiter

Φωτιστικά Οδοφωτισμού **LED**



## ΤΕΧΝΙΚΑ ΧΑΡΑΚΤΗΡΙΣΤΙΚΑ

Απόδοση	<b>100 lm/w</b>
Τάση λειτουργίας	<b>90-280 Vac</b>
Συντελεστής συνημιτόνου	<b>&gt;0.98</b>
Στεγανότητα	<b>IP66</b>
Αντοχή κρούσης	<b>IK09/10*</b>
Τύπος LED	<b>SMD</b>
Ενεργειακή κλάση	<b>A+</b>
Θερμοκρασία λειτουργίας	<b>-40 έως +65 °C</b>
Φωτομετρικά αρχεία	<b>IES LM79-08</b>
Εγγύηση	<b>5/10 χρόνια</b>
Μόνωση	<b>Class I/II</b>
Διάμετρος βάσης	<b>48/60/76 mm</b>
Διάρκεια ζωής	<b>150000 ώρες</b>

## ΧΑΡΑΚΤΗΡΙΣΤΙΚΑ ΦΩΤΙΣΜΟΥ

Δέσμη φωτός	<b>140x80 μοίρες</b>
CRI	<b>&gt;70</b>
Κατανομή	<b>Type I/II/III/IV/V</b>

## ΥΛΙΚΟ ΚΑΤΑΣΚΕΥΗΣ

Σώμα	<b>AL</b>
Διαχύτης	<b>PMMA</b>
Κάλυμμα	<b>GL 4/5* mm</b>

## ΧΑΡΑΚΤΗΡΙΣΤΙΚΑ ΚΑΤΑΣΚΕΥΗΣ

LED	<b>CREE</b>
DRIVER	<b>PHILIPS / OSRAM</b>

## ΚΩΔΙΚΟΙ ΕΠΙΛΟΓΗΣ

xx	ΔΙΑΘΕΣΙΜΑ ΧΡΩΜΑΤΑ
30	<b>3000K</b>
40	<b>4000K</b>
50	<b>5000K</b>

## ΠΡΟΣΘΕΤΑ

ΠΡΟΣΘΕΤΑ	ΚΩΔΙΚΟΙ	ΤΙΜΗ €
10kA αντικεραυνικό	<b>Περιλαμβ.</b>	
Υποδοχή NEMA 7pin	<b>.NMA</b>	
Φωτοκύτταρο (on/off)	<b>.PTC</b>	
Φωτοκύτταρο (dimming)	<b>.PTD</b>	
PWM, 1-10V dimming	<b>.VDM</b>	
DALI dimming	<b>.VDD</b>	

## ΣΗΜΕΙΩΣΕΙΣ

Full Tool-Free με διακόπτη cut-off & ρύθμιση γωνίας

Βαλβίδα απαγωγής υδρατμών



LVD	EMC
EN60598-1	EN55015
EN60598-2-3	EN61547
EN62493	EN61000-3-2
EN62471	EN61000-3-3
IEC/TR 62778	

CB	RoHS
EN60598-1	EN50581
EN60598-2-3	
IEC/TR 62778	
EN62471	
EN62471-2	

ENEC
EN60598-1
EN60598-2-3

**PhotoBiological Safety**  
EN62471 (Exempt group)

**ISO9227 Salt Spray Tested**  
**WEEE**

**ISO9001**  
**ISO14001**  
**OHSAS18001**

Κωδικός	Τύπος	Φωτεινότητα (Lumens)	Ισχύς (Watt)	Βάρος (Kg)	Διαστάσεις			Τιμή € με εγγύηση	
					L (mm)	W (mm)	H (mm)	5 χρόνια	10 χρόνια
<b>LSTR.JUP.070.xx</b>	Jupiter-32	7000	70	9.0	752	320	150	<b>729,00</b>	<b>1.029,00</b>
<b>LSTR.JUP.110.xx</b>	Jupiter-48	11000	110	9.5	752	320	150	<b>849,00</b>	<b>1.189,00</b>
<b>LSTR.JUP.140.xx</b>	Jupiter-64	14000	140	10.0	752	320	150	<b>969,00</b>	<b>1.359,00</b>
<b>LSTR.JUP.180.xx</b>	Jupiter-80	18000	180	10.5	752	320	150	<b>1.169,00</b>	<b>1.599,00</b>



# Lance

Φωτιστικά Πλατειών



## ΤΕΧΝΙΚΑ ΧΑΡΑΚΤΗΡΙΣΤΙΚΑ

Απόδοση	<b>90 lm/w</b>
Τάση λειτουργίας	<b>110-277 Vac</b>
Συντελεστής συνημιτόνου	<b>&gt;0.9</b>
Στεγανότητα	<b>IP65</b>
Αντοχή κρούσης	<b>IK08</b>
Τύπος LED	<b>SMD</b>
Ενεργειακή κλάση	<b>A+</b>
Θερμοκρασία λειτουργίας	<b>20 έως +50 °C</b>
Φωτομετρικά αρχεία	<b>IES</b>
Εγγύηση	<b>5 χρόνια</b>
Μόνωση	<b>Class I</b>
Διάμετρος βάσης	<b>65 mm</b>
Διάρκεια ζωής	<b>50000 ώρες</b>

## ΧΑΡΑΚΤΗΡΙΣΤΙΚΑ ΦΩΤΙΣΜΟΥ

Δέσμη φωτός	<b>120 μοίρες</b>
CRI	<b>&gt;70</b>
Κατανομή	<b>-</b>

## ΥΛΙΚΟ ΚΑΤΑΣΚΕΥΗΣ

Σώμα	<b>AL</b>
Διαχύτης	<b>PMMA</b>
Κάλυμμα	<b>PC MILKY</b>

## ΧΑΡΑΚΤΗΡΙΣΤΙΚΑ ΚΑΤΑΣΚΕΥΗΣ

LED	<b>EPISTAR / PHILIPS / CREE</b>
DRIVER	<b>SOSEN</b>

## ΚΩΔΙΚΟΙ ΕΠΙΛΟΓΗΣ

<b>xx</b>	<b>ΔΙΑΘΕΣΙΜΑ ΧΡΩΜΑΤΑ</b>
27	<b>2700K</b>
40	<b>4000</b>

## ΣΗΜΕΙΩΣΕΙΣ

Ρυθμιζόμενης φωτεινότητας (40-110%)



**LVD**  
EN60598-1  
EN60598-2-7  
EN62493

**EMC**  
EN55015  
EN61547  
EN61000-3-2  
EN61000-3-3

**ISO9001**

Κωδικός	Τύπος	Φωτεινότητα (Lumens)	Ισχύς (Watt)	Βάρος (Kg)	Διαστάσεις			Τιμή €
					L (mm)	W (mm)	H (mm)	
<b>LP.LAN.040.xx</b>	KN-GLLA-45W	4100	45	6,0	360	360	470	<b>449,00</b>
<b>LP.LAN.055.xx</b>	KN-GLLA-60W	5400	60	6,0	360	360	470	<b>479,00</b>



# Levent

Φωτιστικά Πλατειών





## ΤΕΧΝΙΚΑ ΧΑΡΑΚΤΗΡΙΣΤΙΚΑ

Απόδοση	<b>90 lm/w</b>
Τάση λειτουργίας	<b>110-277 Vac</b>
Συντελεστής συνημιτόνου	<b>&gt;0.9</b>
Στεγανότητα	<b>IP65</b>
Αντοχή κρούσης	<b>IK08</b>
Τύπος LED	<b>SMD</b>
Ενεργειακή κλάση	<b>A+</b>
Θερμοκρασία λειτουργίας	<b>-20 έως +50 °C</b>
Φωτομετρικά αρχεία	<b>IES</b>
Εγγύηση	<b>5 χρόνια</b>
Μόνωση	<b>Class I</b>
Διάμετρος βάσης	<b>65 mm</b>
Διάρκεια ζωής	<b>50000 ώρες</b>

## ΧΑΡΑΚΤΗΡΙΣΤΙΚΑ ΦΩΤΙΣΜΟΥ

Δέσμη φωτός	<b>120 μοίρες</b>
CRI	<b>&gt;70</b>
Κατανομή	<b>-</b>

## ΥΛΙΚΟ ΚΑΤΑΣΚΕΥΗΣ

Σώμα	<b>AL</b>
Διαχύτης	<b>PMMA</b>
Κάλυμμα	<b>PC MILKY</b>

## ΧΑΡΑΚΤΗΡΙΣΤΙΚΑ ΚΑΤΑΣΚΕΥΗΣ

LED	<b>EPISTAR / PHILIPS / CREE</b>
DRIVER	<b>SOSEN</b>

## ΚΩΔΙΚΟΙ ΕΠΙΛΟΓΗΣ

<b>xx</b>	<b>ΔΙΑΘΕΣΙΜΑ ΧΡΩΜΑΤΑ</b>
27	<b>2700K</b>
40	<b>4000</b>



**LVD**  
EN60598-1  
EN60598-2-7  
EN62493

**EMC**  
EN55015  
EN61547  
EN61000-3-2  
EN61000-3-3

**ISO9001**

## ΣΗΜΕΙΩΣΕΙΣ

Ρυθμιζόμενη φωτεινότητα (40-110%)

Κωδικός	Τύπος	Φωτεινότητα (Lumens)	Ισχύς (Watt)	Βάρος (Kg)	Διαστάσεις			Τιμή €
					L (mm)	W (mm)	H (mm)	
LP.LEV.040.xx	KN-GLLE-45W	4100	45	5,5	360	360	470	449,00
LP.LEV.055.xx	KN-GLLE-60W	5400	60	5,5	360	360	470	479,00



# Vintage

Φωτιστικά Πλατειών



## ΤΕΧΝΙΚΑ ΧΑΡΑΚΤΗΡΙΣΤΙΚΑ

Απόδοση	<b>100 lm/w</b>
Τάση λειτουργίας	<b>90-280 Vac</b>
Συντελεστής συνμητόνου	<b>&gt;0.95</b>
Στεγανότητα	<b>IP66</b>
Αντοχή κρούσης	<b>IK08</b>
Τύπος LED	<b>SMD</b>
Ενεργειακή κλάση	<b>A+</b>
Θερμοκρασία λειτουργίας	<b>-40 έως +60 °C</b>
Φωτομετρικά αρχεία	<b>IES C</b>
Εγγύηση	<b>5 χρόνια</b>
Μόνωση	<b>Class I/II</b>
Διάμετρος βάσης	<b>60/76 mm</b>
Διάρκεια ζωής	<b>100000 ώρες</b>

## ΧΑΡΑΚΤΗΡΙΣΤΙΚΑ ΦΩΤΙΣΜΟΥ

Δέσμη φωτός	<b>145x85 μοίρες</b>
CRI	<b>&gt;70</b>
Κατανομή	<b>-</b>

## ΥΛΙΚΟ ΚΑΤΑΣΚΕΥΗΣ

Σώμα	<b>SZR 1.5mm</b>
Διαχύτης	<b>PMMA</b>
Κάλυμμα	<b>GL/PC CL/FR/ML</b>

## ΧΑΡΑΚΤΗΡΙΣΤΙΚΑ ΚΑΤΑΣΚΕΥΗΣ

LED	<b>CREE</b>
DRIVER	<b>INVENTRONICS / MEANWELL</b>

## ΚΩΔΙΚΟΙ ΕΠΙΛΟΓΗΣ

xx	ΔΙΑΘΕΣΙΜΑ ΧΡΩΜΑΤΑ
30	<b>3000K</b>
40	<b>4000K</b>
50	<b>5000K</b>



**LVD**  
EN60598-1  
EN60598-2-3  
EN62493  
EN62471

**EMC**  
EN55015  
EN61547  
EN61000-3-2  
EN61000-3-3

**RoHS**  
EN62321

**ENEC**  
ISO9001  
ISO14001

## ΠΡΟΣΘΕΤΑ

ΠΡΟΣΘΕΤΑ	ΚΩΔΙΚΟΙ	ΤΙΜΗ €
10kA αντικεραυνικό	<b>Περιλαμβ.</b>	
Πλαϊνοί διαχύτες (PC-CL)	<b>.SDF</b>	<b>41,90</b>
Σώμα αλουμινίου	<b>.ALB</b>	<b>107,90</b>

## ΣΗΜΕΙΩΣΕΙΣ

Άνοιγμα Tool-Free

Κωδικός	Τύπος	Φωτεινότητα (Lumens)	Ισχύς (Watt)	Βάρος (Kg)	Διαστάσεις			Τιμή €
					L (mm)	W (mm)	H (mm)	
<b>LPT75.035.xx</b>	T-75MNLED35-24	3500	35	5,5	420	420	900	<b>539,00</b>
<b>LPT75.060.xx</b>	T-75MNLED60-24	6000	60	5,7	420	420	900	<b>559,00</b>
<b>LPT75.075.xx</b>	T-75MNLED75-32	7500	75	6,0	420	420	900	<b>629,00</b>



# Vintage Mini

Φωτιστικά Πλατειών



## ΤΕΧΝΙΚΑ ΧΑΡΑΚΤΗΡΙΣΤΙΚΑ

Απόδοση	<b>85 lm/w</b>
Τάση λειτουργίας	<b>90-280 Vac</b>
Συντελεστής συνημιτόνου	<b>&gt;0.95</b>
Στεγανότητα	<b>IP65</b>
Αντοχή κρούσης	<b>IK08</b>
Τύπος LED	<b>SMD</b>
Ενεργειακή κλάση	<b>A+</b>
Θερμοκρασία λειτουργίας	<b>-40 έως +60 °C</b>
Φωτομετρικά αρχεία	<b>IES LM79-08</b>
Εγγύηση	<b>5 χρόνια</b>
Μόνωση	<b>Class I/II</b>
Διάμετρος βάσης	<b>60 mm</b>
Διάρκεια ζωής	<b>50000 ώρες</b>

## ΧΑΡΑΚΤΗΡΙΣΤΙΚΑ ΦΩΤΙΣΜΟΥ

Δέσμη φωτός	<b>120 μοίρες</b>
CRI	<b>&gt;70</b>
Κατανομή	<b>-</b>

## ΥΛΙΚΟ ΚΑΤΑΣΚΕΥΗΣ

Σώμα	<b>SZR 1.5mm</b>
Διαχύτης	<b>PMMA</b>
Κάλυμμα	<b>GL/PC CL/FR/ML</b>

## ΧΑΡΑΚΤΗΡΙΣΤΙΚΑ ΚΑΤΑΣΚΕΥΗΣ

LED	<b>ETI</b>
DRIVER	<b>SOSEN</b>

## ΚΩΔΙΚΟΙ ΕΠΙΛΟΓΗΣ

xx	ΔΙΑΘΕΣΙΜΑ ΧΡΩΜΑΤΑ
30	<b>3000K</b>
40	<b>4000K</b>
50	<b>5000K</b>

## ΠΡΟΣΘΕΤΑ

ΠΡΟΣΘΕΤΑ	ΚΩΔΙΚΟΙ	ΤΙΜΗ €
Σώμα Inox AISI 304	<b>.INX</b>	<b>36,90</b>

## ΣΗΜΕΙΩΣΕΙΣ

Άνοιγμα Tool-Free



<b>LVD</b> EN60598-1 EN60598-2-3 EN62493 EN62471	<b>EMC</b> EN55015 EN61547 EN61000-3-2 EN61000-3-3
--	--

**PhotoBiological Safety**  
EN62471 (Exempt group)

**ENEC**  
**ISO9001**  
**ISO14001**  
**OHSAS18001**

Κωδικός	Τύπος	Φωτεινότητα (Lumens)	Ισχύς (Watt)	Βάρος (Kg)	Διαστάσεις			Τιμή €
					L (mm)	W (mm)	H (mm)	
LPVNM.020.xx	YZTL859-25W	2200	25	3,6	265	265	455	<b>259,00</b>
LPVNM.030.xx	YZTL859-25W	3000	35	3,6	265	265	455	<b>269,00</b>



# Perim

Φωτιστικά Πλατειών



## ΤΕΧΝΙΚΑ ΧΑΡΑΚΤΗΡΙΣΤΙΚΑ

Απόδοση	<b>95 lm/w</b>
Τάση λειτουργίας	<b>100-277 Vac</b>
Συντελεστής συνημιτόνου	<b>&gt;0.95</b>
Στεγανότητα	<b>IP66</b>
Αντοχή κρούσης	<b>IK08</b>
Τύπος LED	<b>SMD</b>
Ενεργειακή κλάση	<b>A+</b>
Θερμοκρασία λειτουργίας	<b>-20 έως +50 °C</b>
Φωτομετρικά αρχεία	<b>IES LM79-08</b>
Εγγύηση	<b>5 χρόνια</b>
Μόνωση	<b>Class I/II</b>
Διάμετρος βάσης	<b>60/76 mm</b>
Διάρκεια ζωής	<b>50000 ώρες</b>

## ΧΑΡΑΚΤΗΡΙΣΤΙΚΑ ΦΩΤΙΣΜΟΥ

Δέσμη φωτός	<b>120 μοίρες</b>
CRI	<b>&gt;70</b>
Κατανομή	<b>-</b>

## ΥΛΙΚΟ ΚΑΤΑΣΚΕΥΗΣ

Σώμα	<b>AL</b>
Διαχύτης	<b>PMMA</b>
Κάλυμμα	<b>-</b>

## ΧΑΡΑΚΤΗΡΙΣΤΙΚΑ ΚΑΤΑΣΚΕΥΗΣ

LED	<b>ETI</b>
DRIVER	<b>SOSEN / MEANWELL</b>

## ΚΩΔΙΚΟΙ ΕΠΙΛΟΓΗΣ

xx	ΔΙΑΘΕΣΙΜΑ ΧΡΩΜΑΤΑ
30	<b>3000K</b>
40	<b>4000K</b>
50	<b>5000K</b>



<b>LVD</b> EN60598-1 EN60598-2-3 EN62493 EN62471	<b>EMC</b> EN55015 EN61547 EN61000-3-2 EN61000-3-3
--	--

**PhotoBiological Safety**  
EN62471 (Exempt group)

**ENEC**  
**ISO9001**  
**ISO14001**  
**OHSAS18001**

Κωδικός	Τύπος	Φωτεινότητα (Lumens)	Ισχύς (Watt)	Βάρος (Kg)	Διαστάσεις			Τιμή €
					L (mm)	W (mm)	H (mm)	
LP.PRM.030.xx	YZTL856A-30W	2700	30	8,0	560	560	665	<b>489,00</b>
LP.PRM.040.xx	YZTL856A-45W	4000	45	8,1	560	560	665	<b>509,00</b>
LP.PRM.055.xx	YZTL856A-60W	5500	60	8,2	560	560	665	<b>529,00</b>
LP.PRM.065.xx	YZTL856B-70W	6300	70	8,3	560	560	665	<b>659,00</b>
LP.PRM.090.xx	YZTL856B-100W	9000	100	8,4	560	560	665	<b>729,00</b>
LP.PRM.110.xx	YZTL856B-120W	11000	120	8,5	560	560	665	<b>739,00</b>



# Classic

Φωτιστικά Πλησκειών





## ΤΕΧΝΙΚΑ ΧΑΡΑΚΤΗΡΙΣΤΙΚΑ

Απόδοση	<b>100 lm/w</b>
Τάση λειτουργίας	<b>110-277 Vac</b>
Συντελεστής συνημιτόνου	<b>&gt;0.92</b>
Στεγανότητα	<b>IP66</b>
Αντοχή κρούσης	<b>IK08/09*</b>
Τύπος LED	<b>SMD</b>
Ενεργειακή κλάση	<b>A+</b>
Θερμοκρασία λειτουργίας	<b>-20 έως +50 °C</b>
Φωτομετρικά αρχεία	<b>IES</b>
Εγγύηση	<b>5 χρόνια</b>
Μόνωση	<b>Class I/II</b>
Διάμετρος βάσης	<b>76 mm</b>
Διάρκεια ζωής	<b>100000 ώρες</b>

## ΧΑΡΑΚΤΗΡΙΣΤΙΚΑ ΦΩΤΙΣΜΟΥ

Δέσμη φωτός	<b>150 μοίρες</b>
CRI	<b>&gt;75</b>
Κατανομή	<b>-</b>

## ΥΛΙΚΟ ΚΑΤΑΣΚΕΥΗΣ

Σώμα	<b>AL</b>
Διαχύτης	<b>PC</b>
Κάλυμμα	<b>GL 4/5mm*</b>

## ΧΑΡΑΚΤΗΡΙΣΤΙΚΑ ΚΑΤΑΣΚΕΥΗΣ

LED	<b>CREE</b>
DRIVER	<b>INVENTRONICS</b>

## ΚΩΔΙΚΟΙ ΕΠΙΛΟΓΗΣ

xx	ΔΙΑΘΕΣΙΜΑ ΧΡΩΜΑΤΑ
30	<b>3000K</b>
40	<b>4000K</b>
50	<b>5000K</b>



**LVD**  
EN60598-2-3  
EN61347-2-13  
EN62031  
EN62493

**EMC**  
EN55015  
EN61547  
EN61000-3-2  
EN61000-3-3

**ISO9001**

## ΠΡΟΣΘΕΤΑ

ΠΡΟΣΘΕΤΑ	ΚΩΔΙΚΟΙ	ΤΙΜΗ €
*IK09 5mm Glass	<b>.I09</b>	<b>5,90</b>
10kV αντικεραυνικό	<b>.SPD</b>	<b>35,90</b>
Υποδοχή NEMA	<b>.NMA</b>	<b>35,90</b>
PWM, 1-10V dimming	<b>.VDM</b>	<b>118,90</b>

## ΣΗΜΕΙΩΣΕΙΣ

Άνοιγμα Tool-Free με διακοπή cut-off

Βαθβίδα απαγωγής υδρατμών

Κωδικός	Τύπος	Φωτεινότητα (Lumens)	Ισχύς (Watt)	Βάρος (Kg)	Διαστάσεις			Τιμή €
					L (mm)	W (mm)	H (mm)	
<b>LP.GCL.030.xx</b>	JD-1044A-30WXTE	3000	30	8,0	516	550	500	<b>519,00</b>
<b>LP.GCL.060.xx</b>	JD-1044A-60WXTE	6000	60	8,5	516	550	500	<b>579,00</b>
<b>LP.GCL.100.xx</b>	JD-1044A-100WXTE	10000	100	9,0	516	550	500	<b>699,00</b>



# LUNAR L01

Φωτιστικά Πλατειών



## ΤΕΧΝΙΚΑ ΧΑΡΑΚΤΗΡΙΣΤΙΚΑ

Απόδοση	<b>100 lm/w</b>
Τάση λειτουργίας	<b>110-277 Vac</b>
Συντελεστής συνημιτόνου	<b>&gt;0.90</b>
Στεγανότητα	<b>IP65</b>
Αντοχή κρούσης	<b>IK08</b>
Τύπος LED	<b>SMD</b>
Ενεργειακή κλάση	<b>A+</b>
Θερμοκρασία λειτουργίας	<b>-20 έως +50 °C</b>
Φωτομετρικά αρχεία	<b>IES</b>
Εγγύηση	<b>5 χρόνια</b>
Μόνωση	<b>Class I</b>
Διάμετρος βάσης	<b>65 mm</b>
Διάρκεια ζωής	<b>80000 ώρες</b>

## ΧΑΡΑΚΤΗΡΙΣΤΙΚΑ ΦΩΤΙΣΜΟΥ

Δέσμη φωτός	<b>120 μοίρες</b>
CRI	<b>&gt;80</b>
Κατανομή	<b>-</b>

## ΥΛΙΚΟ ΚΑΤΑΣΚΕΥΗΣ

Σώμα	<b>AL</b>
Διαχύτης	<b>PMMA</b>
Κάλυμμα	<b>PC FROST</b>

## ΧΑΡΑΚΤΗΡΙΣΤΙΚΑ ΚΑΤΑΣΚΕΥΗΣ

LED	<b>OSRAM</b>
DRIVER	<b>SOSEN</b>

## ΚΩΔΙΚΟΙ ΕΠΙΛΟΓΗΣ

xx	ΔΙΑΘΕΣΙΜΑ ΧΡΩΜΑΤΑ
30	<b>3000K</b>
40	<b>4000K</b>
50	<b>5000K</b>



**LVD**  
EN60598-1  
EN60598-2-1  
EN62493

**EMC**  
EN55015  
EN61547  
EN61000-3-2  
EN61000-3-3

**ISO9001**

Κωδικός	Τύπος	Φωτεινότητα (Lumens)	Ισχύς (Watt)	Βάρος (Kg)	Διαστάσεις			Τιμή €
					L (mm)	W (mm)	H (mm)	
LPL01.035.xx	T-005001-36W	3600	36		420	420	390	<b>469,00</b>
LPL01.050.xx	T-005001-48W	4800	48		420	420	390	<b>519,00</b>
LPL01.060.xx	T-005001-60W	6000	60		420	420	390	<b>569,00</b>



# LunarLO9

Φωτιστικά Πλατειών



## ΤΕΧΝΙΚΑ ΧΑΡΑΚΤΗΡΙΣΤΙΚΑ

Απόδοση	<b>100 lm/w</b>
Τάση λειτουργίας	<b>110-277 Vac</b>
Συντελεστής συνημιτόνου	<b>&gt;0.90</b>
Στεγανότητα	<b>IP65</b>
Αντοχή κρούσης	<b>IK08</b>
Τύπος LED	<b>SMD</b>
Ενεργειακή κλάση	<b>A+</b>
Θερμοκρασία λειτουργίας	<b>-20 έως +50 °C</b>
Φωτομετρικά αρχεία	<b>IES</b>
Εγγύηση	<b>5 χρόνια</b>
Μόνωση	<b>Class I</b>
Διάμετρος βάσης	<b>65 mm</b>
Διάρκεια ζωής	<b>80000 ώρες</b>

## ΧΑΡΑΚΤΗΡΙΣΤΙΚΑ ΦΩΤΙΣΜΟΥ

Δέσμη φωτός	<b>120 μοίρες</b>
CRI	<b>&gt;80</b>
Κατανομή	<b>-</b>

## ΥΛΙΚΟ ΚΑΤΑΣΚΕΥΗΣ

Σώμα	<b>AL</b>
Διαχύτης	<b>PMMA</b>
Κάλυμμα	<b>PC FROST</b>

## ΧΑΡΑΚΤΗΡΙΣΤΙΚΑ ΚΑΤΑΣΚΕΥΗΣ

LED	<b>OSRAM</b>
DRIVER	<b>SOSEN</b>

## ΚΩΔΙΚΟΙ ΕΠΙΛΟΓΗΣ

xx	ΔΙΑΘΕΣΙΜΑ ΧΡΩΜΑΤΑ
30	<b>3000K</b>
40	<b>4000K</b>
50	<b>5000K</b>



**LVD**  
EN60598-1  
EN60598-2-1  
EN62493

**EMC**  
EN55015  
EN61547  
EN61000-3-2  
EN61000-3-3

**ISO9001**

Κωδικός	Τύπος	Φωτεινότητα (Lumens)	Ισχύς (Watt)	Βάρος (Kg)	Διαστάσεις			Τιμή €
					L (mm)	W (mm)	H (mm)	
LPL09.035.xx	T-005009-36W	3600	36		420	420	460	<b>519,00</b>
LPL09.050.xx	T-005009-48W	4800	48		420	420	460	<b>559,00</b>
LPL09.060.xx	T-005009-60W	6000	60		420	420	460	<b>609,00</b>



# LUNAR L17

Φωτιστικά Πλατειών



## ΤΕΧΝΙΚΑ ΧΑΡΑΚΤΗΡΙΣΤΙΚΑ

Απόδοση	<b>100 lm/w</b>
Τάση λειτουργίας	<b>110-277 Vac</b>
Συντελεστής συνημιτόνου	<b>&gt;0.90</b>
Στεγανότητα	<b>IP65</b>
Αντοχή κρούσης	<b>IK08</b>
Τύπος LED	<b>SMD</b>
Ενεργειακή κλάση	<b>A+</b>
Θερμοκρασία λειτουργίας	<b>-20 έως +50 °C</b>
Φωτομετρικά αρχεία	<b>IES</b>
Εγγύηση	<b>5 χρόνια</b>
Μόνωση	<b>Class I</b>
Διάμετρος βάσης	<b>65 mm</b>
Διάρκεια ζωής	<b>80000 ώρες</b>

## ΧΑΡΑΚΤΗΡΙΣΤΙΚΑ ΦΩΤΙΣΜΟΥ

Δέσμη φωτός	<b>120 μοίρες</b>
CRI	<b>&gt;80</b>
Κατανομή	<b>-</b>

## ΥΛΙΚΟ ΚΑΤΑΣΚΕΥΗΣ

Σώμα	<b>AL</b>
Διαχύτης	<b>PMMA</b>
Κάλυμμα	<b>GL</b>

## ΧΑΡΑΚΤΗΡΙΣΤΙΚΑ ΚΑΤΑΣΚΕΥΗΣ

LED	<b>OSRAM 3030</b>
DRIVER	<b>SOSEN</b>

## ΚΩΔΙΚΟΙ ΕΠΙΛΟΓΗΣ

xx	ΔΙΑΘΕΣΙΜΑ ΧΡΩΜΑΤΑ
30	<b>3000K</b>
40	<b>4000K</b>
50	<b>5000K</b>



**LVD**  
EN60598-1  
EN60598-2-1  
EN62493

**EMC**  
EN55015  
EN61547  
EN61000-3-2  
EN61000-3-3

**ISO9001**

Κωδικός	Τύπος	Φωτεινότητα (Lumens)	Ισχύς (Watt)	Βάρος (Kg)	Διαστάσεις			Τιμή €
					L (mm)	W (mm)	H (mm)	
LPL17.030.xx	T-005017-36W	3200	36		420	420	450	<b>549,00</b>
LPL17.040.xx	T-005017-48W	4200	48		420	420	450	<b>589,00</b>
LPL17.055.xx	T-005017-60W	5400	60		420	420	450	<b>639,00</b>



# Rodo

# Rodo

Φωτιστικά Πλατειών

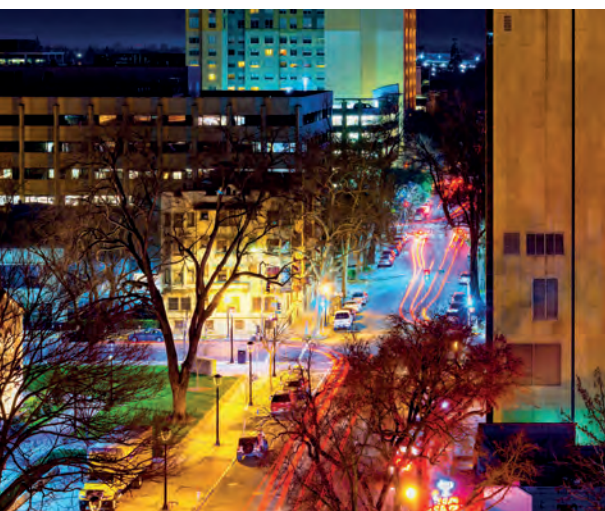



## ΤΕΧΝΙΚΑ ΧΑΡΑΚΤΗΡΙΣΤΙΚΑ

Απόδοση	<b>100 lm/w</b>
Τάση λειτουργίας	<b>90-280 Vac</b>
Συντελεστής συνημιτόνου	<b>&gt;0.95</b>
Στεγανότητα	<b>IP66</b>
Αντοχή κρούσης	<b>IK09</b>
Τύπος LED	<b>SMD</b>
Ενεργειακή κλάση	<b>A+</b>
Θερμοκρασία λειτουργίας	<b>-40 έως +60 °C</b>
Φωτομετρικά αρχεία	<b>IES</b>
Εγγύηση	<b>5/10 χρόνια</b>
Μόνωση	<b>Class I/II</b>
Διάμετρος βάσης	<b>60/76 mm</b>
Διάρκεια ζωής	<b>120000 ώρες</b>

## ΧΑΡΑΚΤΗΡΙΣΤΙΚΑ ΦΩΤΙΣΜΟΥ

Δέσμη φωτός	<b>145x85 μοίρες</b>
CRI	<b>&gt;70</b>
Κατανομή	<b>-</b>

## ΥΛΙΚΟ ΚΑΤΑΣΚΕΥΗΣ

Σώμα	<b>AL</b>
Διαχύτης	<b>PMMA</b>
Κάλυμμα	<b>GL 4mm</b>

## ΧΑΡΑΚΤΗΡΙΣΤΙΚΑ ΚΑΤΑΣΚΕΥΗΣ

LED	<b>CREE</b>
DRIVER	<b>INVENTRONICS / MEANWELL</b>

## ΚΩΔΙΚΟΙ ΕΠΙΛΟΓΗΣ

xx	ΔΙΑΘΕΣΙΜΑ ΧΡΩΜΑΤΑ
30	<b>3000K</b>
40	<b>4000K</b>
50	<b>5000K</b>



<b>LVD</b> EN60598-1 EN60598-2-3 EN62493 EN62471	<b>EMC</b> EN55015 EN61547 EN61000-3-2 EN61000-3-3
<b>CB</b> EN60598-1 EN60598-2-3 EN62493 EN62471	<b>RoHS</b> EN62321

**ENEC  
ISO9001  
ISO14001**

## ΠΡΟΣΘΕΤΑ

10kV αντικεραυνικό

## ΚΩΔΙΚΟΙ

Περιλαμβ.

## ΤΙΜΗ €

## ΣΗΜΕΙΩΣΕΙΣ

Άνοιγμα Tool-Free με διακοπή cut-off

Κωδικός	Τύπος	Φωτεινότητα (Lumens)	Ισχύς (Watt)	Βάρος (Kg)	Διαστάσεις			Τιμή €
					L (mm)	W (mm)	H (mm)	
LPT21.035.xx	T-21LLED35-24	3500	35	12,3	540	540	660	<b>719,00</b>
LPT21.060.xx	T-21LLED60-24	6000	60	12,4	540	540	660	<b>729,00</b>
LPT21.075.xx	T-21LLED75-36	7500	75	12,5	540	540	660	<b>809,00</b>
LPT21.100.xx	T-21LLED75-48	10000	100	12,7	540	540	660	<b>899,00</b>



# Plaza U01

Φωτιστικά Πλατειών



## ΤΕΧΝΙΚΑ ΧΑΡΑΚΤΗΡΙΣΤΙΚΑ

Απόδοση	<b>100 lm/w</b>
Τάση λειτουργίας	<b>90-280 Vac</b>
Συντελεστής συνημιτόνου	<b>&gt;0.95</b>
Στεγανότητα	<b>IP65</b>
Αντοχή κρούσης	<b>IK10</b>
Τύπος LED	<b>SMD</b>
Ενεργειακή κλάση	<b>A+</b>
Θερμοκρασία λειτουργίας	<b>-40 έως +55 °C</b>
Φωτομετρικά αρχεία	<b>IES</b>
Εγγύηση	<b>5 χρόνια</b>
Μόνωση	<b>Class I</b>
Διάμετρος βάσης	<b>76 mm</b>
Διάρκεια ζωής	<b>100000 ώρες</b>

## ΧΑΡΑΚΤΗΡΙΣΤΙΚΑ ΦΩΤΙΣΜΟΥ

Δέσμη φωτός	<b>150 μοίρες</b>
CRI	<b>&gt;75</b>
Κατανομή	<b>-</b>

## ΥΛΙΚΟ ΚΑΤΑΣΚΕΥΗΣ

Σώμα	<b>AL</b>
Διαχύτης	<b>PMMA</b>
Κάλυμμα	<b>PC</b>

## ΧΑΡΑΚΤΗΡΙΣΤΙΚΑ ΚΑΤΑΣΚΕΥΗΣ

LED	<b>CREE</b>
DRIVER	<b>PHILIPS</b>

## ΚΩΔΙΚΟΙ ΕΠΙΛΟΓΗΣ

xx	ΔΙΑΘΕΣΙΜΑ ΧΡΩΜΑΤΑ
30	<b>3000K</b>
40	<b>4000K</b>
50	<b>5000K</b>



**LVD**  
EN60598-1  
EN60598-2-1  
EN62471  
EN62493

**EMC**  
EN55015  
EN61547  
EN61000-3-2  
EN61000-3-3

**ISO9001**

Κωδικός	Τύπος	Φωτεινότητα (Lumens)	Ισχύς (Watt)	Βάρος (Kg)	Διαστάσεις			Τιμή €
					L (mm)	W (mm)	H (mm)	
LP.U01.040.xx	AUA7001-40	4100	40	8,5	480	480	660	<b>719,00</b>
LP.U01.055.xx	AUA7001-55	5600	55	9,0	480	480	660	<b>799,00</b>
LP.U01.070.xx	AUA7001-70	7200	70	9,0	480	480	660	<b>889,00</b>



# PlazaU11

Φωτιστικά Πλατειών



## ΤΕΧΝΙΚΑ ΧΑΡΑΚΤΗΡΙΣΤΙΚΑ

Απόδοση	<b>100 lm/w</b>
Τάση λειτουργίας	<b>90-280 Vac</b>
Συντελεστής συνημιτόνου	<b>&gt;0.95</b>
Στεγανότητα	<b>IP65</b>
Αντοχή κρούσης	<b>IK09</b>
Τύπος LED	<b>SMD</b>
Ενεργειακή κλάση	<b>A+</b>
Θερμοκρασία λειτουργίας	<b>-40 έως +55 °C</b>
Φωτομετρικά αρχεία	<b>IES</b>
Εγγύηση	<b>5 χρόνια</b>
Μόνωση	<b>Class I</b>
Διάμετρος βάσης	<b>60 mm</b>
Διάρκεια ζωής	<b>100000 ώρες</b>

## ΧΑΡΑΚΤΗΡΙΣΤΙΚΑ ΦΩΤΙΣΜΟΥ

Δέσμη φωτός	<b>150 μοίρες</b>
CRI	<b>&gt;75</b>
Κατανομή	<b>-</b>
<b>ΥΛΙΚΟ ΚΑΤΑΣΚΕΥΗΣ</b>	
Σώμα	<b>AL</b>
Διαχύτης	<b>PMMA</b>
Κάλυμμα	<b>PC</b>

## ΧΑΡΑΚΤΗΡΙΣΤΙΚΑ ΚΑΤΑΣΚΕΥΗΣ

LED	<b>CREE</b>
DRIVER	<b>PHILIPS</b>

## ΚΩΔΙΚΟΙ ΕΠΙΛΟΓΗΣ

xx	ΔΙΑΘΕΣΙΜΑ ΧΡΩΜΑΤΑ
30	<b>3000K</b>
40	<b>4000K</b>
50	<b>5000K</b>



**LVD**  
EN60598-1  
EN60598-2-1  
EN62471  
EN62493

**EMC**  
EN55015  
EN61547  
EN61000-3-2  
EN61000-3-3

**ISO9001**

Κωδικός	Τύπος	Φωτεινότητα (Lumens)	Ισχύς (Watt)	Βάρος (Kg)	Διαστάσεις			Τιμή €
					L (mm)	W (mm)	H (mm)	
LP.U11.040.xx	AUA7011-40	4100	40	75	490	490	540	<b>729,00</b>
LP.U11.070.xx	AUA7011-70	7200	70	75	490	490	540	<b>899,00</b>



# Plaza U15

Φωτιστικά Πλατειών



## ΤΕΧΝΙΚΑ ΧΑΡΑΚΤΗΡΙΣΤΙΚΑ

Απόδοση	<b>100 lm/w</b>
Τάση λειτουργίας	<b>90-280 Vac</b>
Συντελεστής συνημιτόνου	<b>&gt;0.95</b>
Στεγανότητα	<b>IP65</b>
Αντοχή κρούσης	<b>IK10</b>
Τύπος LED	<b>SMD</b>
Ενεργειακή κλάση	<b>A+</b>
Θερμοκρασία λειτουργίας	<b>-40 έως +55 °C</b>
Φωτομετρικά αρχεία	<b>IES</b>
Εγγύηση	<b>5 χρόνια</b>
Μόνωση	<b>Class I</b>
Διάμετρος βάσης	<b>60 mm</b>
Διάρκεια ζωής	<b>100000 ώρες</b>

## ΧΑΡΑΚΤΗΡΙΣΤΙΚΑ ΦΩΤΙΣΜΟΥ

Δέσμη φωτός	<b>150 μοίρες</b>
CRI	<b>&gt;75</b>
Κατανομή	<b>-</b>

## ΥΛΙΚΟ ΚΑΤΑΣΚΕΥΗΣ

Σώμα	<b>AL</b>
Διαχύτης	<b>PMMA</b>
Κάλυμμα	<b>-</b>

## ΧΑΡΑΚΤΗΡΙΣΤΙΚΑ ΚΑΤΑΣΚΕΥΗΣ

LED	<b>CREE</b>
DRIVER	<b>PHILIPS</b>

## ΚΩΔΙΚΟΙ ΕΠΙΛΟΓΗΣ

xx	ΔΙΑΘΕΣΙΜΑ ΧΡΩΜΑΤΑ
30	<b>3000K</b>
40	<b>4000K</b>
50	<b>5000K</b>



<b>LVD</b> EN60598-1 EN60598-2-1 EN62471 EN62493	<b>EMC</b> EN55015 EN61547 EN61000-3-2 EN61000-3-3
--	--

**ISO9001**

## ΣΗΜΕΙΩΣΕΙΣ

Άνοιγμα Tool-Free

Κωδικός	Τύπος	Φωτεινότητα (Lumens)	Ισχύς (Watt)	Βάρος (Kg)	Διαστάσεις			Τιμή €
					L (mm)	W (mm)	H (mm)	
LP.U15.040.xx	AUA115B-40	4100	40	16,0	600	600	830	<b>779,00</b>
LP.U15.070.xx	AUA115B-70	7200	70	16,0	600	600	830	<b>919,00</b>



# Plaza U81

Φωτιστικά Πλατειών

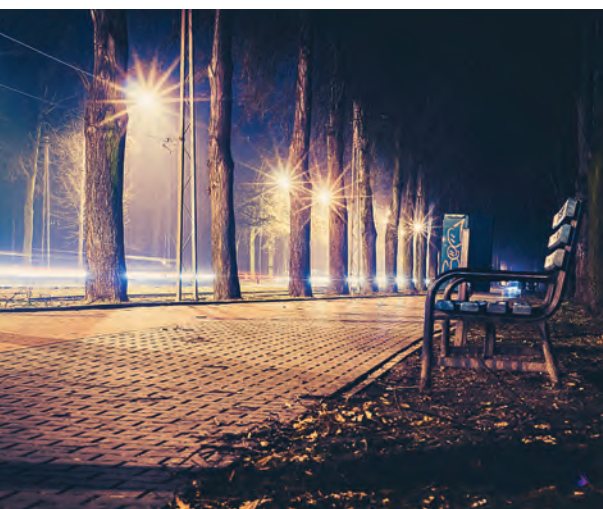



## ΤΕΧΝΙΚΑ ΧΑΡΑΚΤΗΡΙΣΤΙΚΑ

Απόδοση	<b>100 lm/w</b>
Τάση λειτουργίας	<b>90-280 Vac</b>
Συντελεστής συνημιτόνου	<b>&gt;0.95</b>
Στεγανότητα	<b>IP65</b>
Αντοχή κρούσης	<b>IK09</b>
Τύπος LED	<b>SMD</b>
Ενεργειακή κλάση	<b>A+</b>
Θερμοκρασία λειτουργίας	<b>-40 έως +55 °C</b>
Φωτομετρικά αρχεία	<b>IES</b>
Εγγύηση	<b>5 χρόνια</b>
Μόνωση	<b>Class I</b>
Διάμετρος βάσης	<b>60 mm</b>
Διάρκεια ζωής	<b>100000 ώρες</b>

## ΧΑΡΑΚΤΗΡΙΣΤΙΚΑ ΦΩΤΙΣΜΟΥ

Δέσμη φωτός	<b>150 μοίρες</b>
CRI	<b>&gt;75</b>
Κατανομή	<b>-</b>

## ΥΛΙΚΟ ΚΑΤΑΣΚΕΥΗΣ

Σώμα	<b>AL</b>
Διαχύτης	<b>PMMA</b>
Κάλυμμα	<b>GL</b>

## ΧΑΡΑΚΤΗΡΙΣΤΙΚΑ ΚΑΤΑΣΚΕΥΗΣ

LED	<b>CREE</b>
DRIVER	<b>PHILIPS</b>

## ΚΩΔΙΚΟΙ ΕΠΙΛΟΓΗΣ

xx	ΔΙΑΘΕΣΙΜΑ ΧΡΩΜΑΤΑ
30	<b>3000K</b>
40	<b>4000K</b>
50	<b>5000K</b>



**LVD**  
EN60598-1  
EN60598-2-1  
EN62471  
EN62493

**EMC**  
EN55015  
EN61547  
EN61000-3-2  
EN61000-3-3

**ISO9001**

Κωδικός	Τύπος	Φωτεινότητα (Lumens)	Ισχύς (Watt)	Βάρος (Kg)	Διαστάσεις			Τιμή €
					L (mm)	W (mm)	H (mm)	
LP.U81.040.xx	AUA6081-35	3600	35	9,0	500	500	145	<b>609,00</b>
LP.U81.055.xx	AUA6081-55	5500	55	9,0	500	500	145	<b>729,00</b>
LP.U81.070.xx	AUA6081-70	7000	70	9,0	500	500	145	<b>849,00</b>
LP.U81.100.xx	AUA6081-105	10600	105	9,0	500	500	145	<b>1.049,00</b>



# Plaza U91

Φωτιστικά Πλατειών



## ΤΕΧΝΙΚΑ ΧΑΡΑΚΤΗΡΙΣΤΙΚΑ

Απόδοση	<b>100 lm/w</b>
Τάση λειτουργίας	<b>90-280 Vac</b>
Συντελεστής συνημιτόνου	<b>&gt;0.95</b>
Στεγανότητα	<b>IP65</b>
Αντοχή κρούσης	<b>IK09</b>
Τύπος LED	<b>SMD</b>
Ενεργειακή κλάση	<b>A+</b>
Θερμοκρασία λειτουργίας	<b>-40 έως +55 °C</b>
Φωτομετρικά αρχεία	<b>IES</b>
Εγγύηση	<b>5 χρόνια</b>
Μόνωση	<b>Class I</b>
Διάμετρος βάσης	<b>76 mm</b>
Διάρκεια ζωής	<b>100000 ώρες</b>

## ΧΑΡΑΚΤΗΡΙΣΤΙΚΑ ΦΩΤΙΣΜΟΥ

Δέσμη φωτός	<b>150 μοίρες</b>
CRI	<b>&gt;75</b>
Κατανομή	<b>-</b>

## ΥΛΙΚΟ ΚΑΤΑΣΚΕΥΗΣ

Σώμα	<b>AL</b>
Διαχύτης	<b>PMMA</b>
Κάλυμμα	<b>PC</b>

## ΧΑΡΑΚΤΗΡΙΣΤΙΚΑ ΚΑΤΑΣΚΕΥΗΣ

LED	<b>CREE</b>
DRIVER	<b>PHILIPS</b>

## ΚΩΔΙΚΟΙ ΕΠΙΛΟΓΗΣ

xx	ΔΙΑΘΕΣΙΜΑ ΧΡΩΜΑΤΑ
30	<b>3000K</b>
40	<b>4000K</b>
50	<b>5000K</b>



<b>LVD</b> EN60598-1 EN60598-2-1 EN62471 EN62493	<b>EMC</b> EN55015 EN61547 EN61000-3-2 EN61000-3-3
--	--

**ISO9001**

Κωδικός	Τύπος	Φωτεινότητα (Lumens)	Ισχύς (Watt)	Βάρος (Kg)	Διαστάσεις			Τιμή €
					L (mm)	W (mm)	H (mm)	
<b>LPU91.040.xx</b>	AUA5191-40	4100	40	9.0	480	480	620	<b>629,00</b>
<b>LPU91.070.xx</b>	AUA5191-70	7200	70	9.5	480	480	620	<b>799,00</b>



# Plaza U93

Φωτιστικά Πλατειών



## ΤΕΧΝΙΚΑ ΧΑΡΑΚΤΗΡΙΣΤΙΚΑ

Απόδοση	<b>100 lm/w</b>
Τάση λειτουργίας	<b>90-280 Vac</b>
Συντελεστής συνημιτόνου	<b>&gt;0.95</b>
Στεγανότητα	<b>IP65</b>
Αντοχή κρούσης	<b>IK10</b>
Τύπος LED	<b>SMD</b>
Ενεργειακή κλάση	<b>A+</b>
Θερμοκρασία λειτουργίας	<b>-40 έως +55 °C</b>
Φωτομετρικά αρχεία	<b>IES</b>
Εγγύηση	<b>5 χρόνια</b>
Μόνωση	<b>Class I</b>
Διάμετρος βάσης	<b>76 mm</b>
Διάρκεια ζωής	<b>100000 ώρες</b>

## ΧΑΡΑΚΤΗΡΙΣΤΙΚΑ ΦΩΤΙΣΜΟΥ

Δέσμη φωτός	<b>150 μοίρες</b>
CRI	<b>&gt;75</b>
Κατανομή	<b>-</b>

## ΥΛΙΚΟ ΚΑΤΑΣΚΕΥΗΣ

Σώμα	<b>AL</b>
Διαχύτης	<b>PMMA</b>
Κάλυμμα	<b>GL SATIN</b>

## ΧΑΡΑΚΤΗΡΙΣΤΙΚΑ ΚΑΤΑΣΚΕΥΗΣ

LED	<b>CREE</b>
DRIVER	<b>PHILIPS</b>

## ΚΩΔΙΚΟΙ ΕΠΙΛΟΓΗΣ

xx	ΔΙΑΘΕΣΙΜΑ ΧΡΩΜΑΤΑ
30	<b>3000K</b>
40	<b>4000K</b>
50	<b>5000K</b>



<b>LVD</b> EN60598-1 EN60598-2-1 EN62471 EN62493	<b>EMC</b> EN55015 EN61547 EN61000-3-2 EN61000-3-3
--	--

**ISO9001**

Κωδικός	Τύπος	Φωτεινότητα (Lumens)	Ισχύς (Watt)	Βάρος (Kg)	Διαστάσεις			Τιμή €
					L (mm)	W (mm)	H (mm)	
<b>LP.U93.040.xx</b>	AUA5193-40	4100	40	9,0	480	480	620	<b>619,00</b>
<b>LP.U93.070.xx</b>	AUA5193-70	7200	70	9,5	480	480	620	<b>769,00</b>



# Plaza U94

Φωτιστικά Πλατειών



## ΤΕΧΝΙΚΑ ΧΑΡΑΚΤΗΡΙΣΤΙΚΑ

Απόδοση	<b>100 lm/w</b>
Τάση λειτουργίας	<b>90-280 Vac</b>
Συντελεστής συνημιτόνου	<b>&gt;0.95</b>
Στεγανότητα	<b>IP65</b>
Αντοχή κρούσης	<b>IK08</b>
Τύπος LED	<b>SMD</b>
Ενεργειακή κλάση	<b>A+</b>
Θερμοκρασία λειτουργίας	<b>-40 έως +55 °C</b>
Φωτομετρικά αρχεία	<b>IES</b>
Εγγύηση	<b>5 χρόνια</b>
Μόνωση	<b>Class I</b>
Διάμετρος βάσης	<b>76 mm</b>
Διάρκεια ζωής	<b>100000 ώρες</b>

## ΧΑΡΑΚΤΗΡΙΣΤΙΚΑ ΦΩΤΙΣΜΟΥ

Δέσμη φωτός	<b>150 μοίρες</b>
CRI	<b>&gt;75</b>
Κατανομή	<b>-</b>

## ΥΛΙΚΟ ΚΑΤΑΣΚΕΥΗΣ

Σώμα	<b>AL</b>
Διαχύτης	<b>PMMA</b>
Κάλυμμα	<b>PC</b>

## ΧΑΡΑΚΤΗΡΙΣΤΙΚΑ ΚΑΤΑΣΚΕΥΗΣ

LED	<b>CREE</b>
DRIVER	<b>PHILIPS</b>

## ΚΩΔΙΚΟΙ ΕΠΙΛΟΓΗΣ

xx	ΔΙΑΘΕΣΙΜΑ ΧΡΩΜΑΤΑ
30	<b>3000K</b>
40	<b>4000K</b>
50	<b>5000K</b>



<b>LVD</b> EN60598-1 EN60598-2-1 EN62471 EN62493	<b>EMC</b> EN55015 EN61547 EN61000-3-2 EN61000-3-3
--	--

**ISO9001**

Κωδικός	Τύπος	Φωτεινότητα (Lumens)	Ισχύς (Watt)	Βάρος (Kg)	Διαστάσεις			Τιμή €
					L (mm)	W (mm)	H (mm)	
<b>LPU94.040.xx</b>	AUA5194-40	4100	40	9,0	425	425	620	<b>569,00</b>
<b>LPU94.070.xx</b>	AUA5194-70	7200	70	9,5	425	425	620	<b>709,00</b>



# Square

Φωτιστικά Πλατειών





## ΤΕΧΝΙΚΑ ΧΑΡΑΚΤΗΡΙΣΤΙΚΑ

Απόδοση	<b>100 lm/w</b>
Τάση λειτουργίας	<b>90-280 Vac</b>
Συντελεστής συνημιτόνου	<b>&gt;0.95</b>
Στεγανότητα	<b>IP66</b>
Αντοχή κρούσης	<b>IK09</b>
Τύπος LED	<b>SMD</b>
Ενεργειακή κλάση	<b>A+</b>
Θερμοκρασία λειτουργίας	<b>-40 έως +60 °C</b>
Φωτομετρικά αρχεία	<b>IES C</b>
Εγγύηση	<b>5 χρόνια</b>
Μόνωση	<b>Class I/II</b>
Διάμετρος βάσης	<b>60/76 mm</b>
Διάρκεια ζωής	<b>120000 ώρες</b>

## ΧΑΡΑΚΤΗΡΙΣΤΙΚΑ ΦΩΤΙΣΜΟΥ

Δέσμη φωτός	<b>145x85 μοίρες</b>
CRI	<b>&gt;70</b>
Κατανομή	<b>Type I/III/IV</b>

## ΥΛΙΚΟ ΚΑΤΑΣΚΕΥΗΣ

Σώμα	<b>AL</b>
Διαχύτης	<b>PMMA</b>
Κάλυμμα	<b>GL 4mm</b>

## ΧΑΡΑΚΤΗΡΙΣΤΙΚΑ ΚΑΤΑΣΚΕΥΗΣ

LED	<b>CREE</b>
DRIVER	<b>INVENTRONICS / MEANWELL</b>

## ΚΩΔΙΚΟΙ ΕΠΙΛΟΓΗΣ

xx	ΔΙΑΘΕΣΙΜΑ ΧΡΩΜΑΤΑ
30	<b>3000K</b>
40	<b>4000K</b>
50	<b>5000K</b>



**LVD**  
EN60598-1  
EN60598-2-3  
EN62493  
EN62471

**CB**  
EN60598-1  
EN60598-2-3  
EN62493  
EN62471

**EMC**  
EN55015  
EN61547  
EN61000-3-2  
EN61000-3-3

**RoHS**  
EN62321

**ENEC**  
ISO9001  
ISO14001

## ΠΡΟΣΘΕΤΑ

10kV αντικεραυνικό

## ΚΩΔΙΚΟΙ

Περιλαμβ.

## ΤΙΜΗ €

Κωδικός	Τύπος	Φωτεινότητα (Lumens)	Ισχύς (Watt)	Βάρος (Kg)	Διαστάσεις			Τιμή €
					L (mm)	W (mm)	H (mm)	
LPT70.035.xx	T-70NLED35-32	3500	35	12,0	475	475	520	<b>729,00</b>
LPT70.060.xx	T-70NLED60-32	6000	60	12,0	475	475	520	<b>749,00</b>
LPT70.075.xx	T-70NLED75-48	7500	75	12,2	475	475	520	<b>849,00</b>



# Opera

Φωτιστικά Πλατειών



## ΤΕΧΝΙΚΑ ΧΑΡΑΚΤΗΡΙΣΤΙΚΑ

Απόδοση	<b>110 lm/w</b>
Τάση λειτουργίας	<b>90-280 Vac</b>
Συντελεστής συνημιτόνου	<b>&gt;0.95</b>
Στεγανότητα	<b>IP66</b>
Αντοχή κρούσης	<b>IK09</b>
Τύπος LED	<b>SMD</b>
Ενεργειακή κλάση	<b>A+</b>
Θερμοκρασία λειτουργίας	<b>-40 έως +60 °C</b>
Φωτομετρικά αρχεία	<b>IES LM79-08</b>
Εγγύηση	<b>5 χρόνια</b>
Μόνωση	<b>Class I/II</b>
Διάμετρος βάσης	<b>76 mm</b>
Διάρκεια ζωής	<b>150000 ώρες</b>

## ΧΑΡΑΚΤΗΡΙΣΤΙΚΑ ΦΩΤΙΣΜΟΥ

Δέσμη φωτός	<b>145x85 μοίρες</b>
CRI	<b>&gt;70</b>
Κατανομή	<b>-</b>

## ΥΛΙΚΟ ΚΑΤΑΣΚΕΥΗΣ

Σώμα	<b>AL</b>
Διαχύτης	<b>PMMA</b>
Κάλυμμα	<b>GL 4mm</b>

## ΧΑΡΑΚΤΗΡΙΣΤΙΚΑ ΚΑΤΑΣΚΕΥΗΣ

LED	<b>SAMSUNG / CREE</b>
DRIVER	<b>INVENTRONICS</b>

## ΚΩΔΙΚΟΙ ΕΠΙΛΟΓΗΣ

xx	ΔΙΑΘΕΣΙΜΑ ΧΡΩΜΑΤΑ
30	<b>3000K</b>
40	<b>4000K</b>
50	<b>5000K</b>

## ΣΗΜΕΙΩΣΕΙΣ

Άνοιγμα tool-free με διακόπτη cut-off

Βαλβίδα απογωγής υδρατμών



<b>LVD</b> EN60598-1 EN60598-2-3 EN62493 EN62031	<b>EMC</b> EN55015 EN61547 EN61000-3-2 EN61000-3-3
--	--

<b>CB</b> EN60598-1 EN60598-2-3	<b>RoHS</b> EN62321
---------------------------------------	------------------------

<b>ENEC</b> EN60598-1 EN60598-2-3
---

**PhotoBiological Safety**  
EN62471

**WEEE**

**ISO9001**  
**ISO14001**  
**OHSAS14001**

Κωδικός	Τύπος	Φωτεινότητα (Lumens)	Ισχύς (Watt)	Βάρος (Kg)	Διαστάσεις			Τιμή €
					L (mm)	W (mm)	H (mm)	
LP.OPR.020.xx	UNI-YA03-NA-A1	1980	18	9,0	514	514	680	<b>679,00</b>
LP.OPR.030.xx	UNI-YA03-NA-A3	2750	25	9,3	514	514	680	<b>739,00</b>
LP.OPR.040.xx	UNI-YA03-NA-A5	3850	35	9,5	514	514	680	<b>759,00</b>
LP.OPR.050.xx	UNI-YA03-NA-A7	4950	45	9,8	514	514	680	<b>819,00</b>
LP.OPR.070.xx	UNI-YA03-NA-A9	7150	65	10,1	514	514	680	<b>869,00</b>
LP.OPR.080.xx	UNI-YA03-NA-A11	8160	80	10,3	514	514	680	<b>889,00</b>



# Universal

Φωτιστικά Πλατειών



## ΤΕΧΝΙΚΑ ΧΑΡΑΚΤΗΡΙΣΤΙΚΑ

Απόδοση	<b>105 lm/w</b>
Τάση λειτουργίας	<b>90-280 Vac</b>
Συντελεστής συνημιτόνου	<b>&gt;0.98</b>
Στεγανότητα	<b>IP66</b>
Αντοχή κρούσης	<b>IK09</b>
Τύπος LED	<b>SMD</b>
Ενεργειακή κλάση	<b>A+</b>
Θερμοκρασία λειτουργίας	<b>-40 έως +60 °C</b>
Φωτομετρικά αρχεία	<b>IES LM79-08</b>
Εγγύηση	<b>5/10 χρόνια</b>
Μόνωση	<b>Class I/II</b>
Διάμετρος βάσης	<b>76 mm</b>
Διάρκεια ζωής	<b>150000 ώρες</b>

## ΧΑΡΑΚΤΗΡΙΣΤΙΚΑ ΦΩΤΙΣΜΟΥ

Δέσμη φωτός	<b>135 μοίρες</b>
CRI	<b>&gt;70</b>
Κατανομή	<b>Type I/II/III/IV/V</b>

## ΥΛΙΚΟ ΚΑΤΑΣΚΕΥΗΣ

Σώμα	<b>AL</b>
Διαχύτης	<b>PMMA</b>
Κάλυμμα	<b>GL 4/5 mm</b>

## ΧΑΡΑΚΤΗΡΙΣΤΙΚΑ ΚΑΤΑΣΚΕΥΗΣ

LED	<b>CREE</b>
DRIVER	<b>PHILIPS / OSRAM</b>

## ΚΩΔΙΚΟΙ ΕΠΙΛΟΓΗΣ

xx	ΔΙΑΘΕΣΙΜΑ ΧΡΩΜΑΤΑ
30	<b>3000K</b>
40	<b>4000K</b>
50	<b>5000K</b>

## ΠΡΟΣΘΕΤΑ

ΠΡΟΣΘΕΤΑ	ΚΩΔΙΚΟΙ	ΤΙΜΗ €
10kA αντικεραυνικό	<b>Περιλαμβ.</b>	
Υποδοχή NEMA 7pin	<b>.NMA</b>	
Φωτοκύτταρο (on/off)	<b>.PTC</b>	
Φωτοκύτταρο (dimming)	<b>.PTD</b>	
PWM, 1-10V dimming	<b>.VDM</b>	
DALI dimming	<b>.VDD</b>	

## ΣΗΜΕΙΩΣΕΙΣ

Άνοιγμα Tool-Free με διακοπή cut-off

Βαλβίδα απαγωγής υδρατμών



**LVD**  
EN60598-1  
EN60598-2-3  
EN62493  
EN62471  
IEC/TR 62778

**EMC**  
EN55015  
EN61547  
EN61000-3-2  
EN61000-3-3

**CB**  
EN60598-1  
EN60598-2-3  
EN62471  
IEC/TR 62778

**RoHS**  
EN50581

**ENEC**  
EN60598-1  
EN60598-2-3

**PhotoBiological Safety**  
EN62471 (Exempt group)

**ISO9227 Salt Spray Tested**  
**WEEE**

**ISO9001**  
**ISO14001**  
**OHSAS18001**

Κωδικός	Τύπος	Φωτεινότητα (Lumens)	Ισχύς (Watt)	Βάρος (Kg)	Διαστάσεις			Τιμή €
					L (mm)	W (mm)	H (mm)	
<b>LPUN1.040.xx</b>	UNIVERSAL-GL-1-16	3800	38	14,5	620	490	790	<b>899,00</b>
<b>LPUN1.055.xx</b>	UNIVERSAL-GL-1-24	5750	53	15,0	620	490	790	<b>939,00</b>
<b>LPUN1.075.xx</b>	UNIVERSAL-GL-1-32	7600	70	15,0	620	490	790	<b>979,00</b>



# Universal 130

Φωτιστικά Πλατειών



## ΤΕΧΝΙΚΑ ΧΑΡΑΚΤΗΡΙΣΤΙΚΑ

Απόδοση	<b>130 lm/w</b>
Τάση λειτουργίας	<b>90-280 Vac</b>
Συντελεστής συνημιτόνου	<b>&gt;0.98</b>
Στεγανότητα	<b>IP66</b>
Αντοχή κρούσης	<b>IK09</b>
Τύπος LED	<b>SMD</b>
Ενεργειακή κλάση	<b>A++</b>
Θερμοκρασία λειτουργίας	<b>-40 έως +60 °C</b>
Φωτομετρικά αρχεία	<b>IES LM79-08</b>
Εγγύηση	<b>5/10 χρόνια</b>
Μόνωση	<b>Class I/II</b>
Διάμετρος βάσης	<b>76 mm</b>
Διάρκεια ζωής	<b>150000 ώρες</b>

## ΧΑΡΑΚΤΗΡΙΣΤΙΚΑ ΦΩΤΙΣΜΟΥ

Δέσμη φωτός	<b>135 μοίρες</b>
CRI	<b>&gt;70</b>
Κατανομή	<b>Type I/II/III/IV/V</b>

## ΥΛΙΚΟ ΚΑΤΑΣΚΕΥΗΣ

Σώμα	<b>AL</b>
Διαχύτης	<b>PMMA</b>
Κάλυμμα	<b>GL 4/5 mm</b>

## ΧΑΡΑΚΤΗΡΙΣΤΙΚΑ ΚΑΤΑΣΚΕΥΗΣ

LED	<b>CREE</b>
DRIVER	<b>PHILIPS / OSRAM</b>

## ΚΩΔΙΚΟΙ ΕΠΙΛΟΓΗΣ

xx	ΔΙΑΘΕΣΙΜΑ ΧΡΩΜΑΤΑ
30	<b>3000K</b>
40	<b>4000K</b>
50	<b>5000K</b>

## ΠΡΟΣΘΕΤΑ

ΠΡΟΣΘΕΤΑ	ΚΩΔΙΚΟΙ	ΤΙΜΗ €
10kA αντικεραυνικό	<b>Περιλαμβ.</b>	
Υποδοχή NEMA 7pin	<b>.NMA</b>	
Φωτοκύτταρο (on/off)	<b>.PTC</b>	
Φωτοκύτταρο (dimming)	<b>.PTD</b>	
PWM, 1-10V dimming	<b>.VDM</b>	
DALI dimming	<b>.VDD</b>	

## ΣΗΜΕΙΩΣΕΙΣ

Άνοιγμα Tool-Free με διακοπή cut-off

Βαλβίδα απαγωγής υδρατμών



<b>LVD</b>	<b>EMC</b>
EN60598-1	EN55015
EN60598-2-3	EN61547
EN62493	EN61000-3-2
EN62471	EN61000-3-3
IEC/TR 62778	

<b>CB</b>	<b>RoHS</b>
EN60598-1	EN50581
EN60598-2-3	
EN62471	
IEC/TR 62778	

<b>ENEC</b>
EN60598-1
EN60598-2-3

**PhotoBiological Safety**  
EN62471 (Exempt group)

**ISO9227 Salt Spray Tested**  
**WEEE**

**ISO9001**  
**ISO14001**  
**OHSAS18001**

Κωδικός	Τύπος	Φωτεινότητα (Lumens)	Ισχύς (Watt)	Βάρος (Kg)	Διαστάσεις			Τιμή €
					L (mm)	W (mm)	H (mm)	
<b>LPUN3.035.xx</b>	UNIVERSAL-GL-1-24	3500	27	14.0	620	490	790	<b>959,00</b>
<b>LPUN3.045.xx</b>	UNIVERSAL-GL-1-32	4500	35	14.5	620	490	790	<b>999,00</b>
<b>LPUN3.070.xx</b>	UNIVERSAL-GL-1-48	7100	55	15.0	620	490	790	<b>1.139,00</b>
<b>LPUN3.090.xx</b>	UNIVERSAL-GL-1-64	9100	70	15.0	620	490	790	<b>1.229,00</b>



# Venus

Φωτιστικά Πλατειών





## ΤΕΧΝΙΚΑ ΧΑΡΑΚΤΗΡΙΣΤΙΚΑ

Απόδοση	<b>105 lm/w</b>
Τάση λειτουργίας	<b>90-280 Vac</b>
Συντελεστής συνημιτόνου	<b>&gt;0.98</b>
Στεγανότητα	<b>IP66</b>
Αντοχή κρούσης	<b>IK10</b>
Τύπος LED	<b>SMD</b>
Ενεργειακή κλάση	<b>A+</b>
Θερμοκρασία λειτουργίας	<b>-40 έως +60 °C</b>
Φωτομετρικά αρχεία	<b>IES LM79-08</b>
Εγγύηση	<b>5/10 χρόνια</b>
Μόνωση	<b>Class I/II</b>
Διάμετρος βάσης	<b>76 mm</b>
Διάρκεια ζωής	<b>150000 ώρες</b>

## ΧΑΡΑΚΤΗΡΙΣΤΙΚΑ ΦΩΤΙΣΜΟΥ

Δέσμη φωτός	<b>135 μοίρες</b>
CRI	<b>&gt;70</b>
Κατανομή	<b>Type I/II/III/IV/V</b>

## ΥΛΙΚΟ ΚΑΤΑΣΚΕΥΗΣ

Σώμα	<b>AL</b>
Διαχύτης	<b>PMMA</b>
Κάλυμμα	<b>PC CL/ML</b>

## ΧΑΡΑΚΤΗΡΙΣΤΙΚΑ ΚΑΤΑΣΚΕΥΗΣ

LED	<b>CREE</b>
DRIVER	<b>PHILIPS / OSRAM</b>

## ΚΩΔΙΚΟΙ ΕΠΙΛΟΓΗΣ

xx	ΔΙΑΘΕΣΙΜΑ ΧΡΩΜΑΤΑ
30	<b>3000K</b>
40	<b>4000K</b>
50	<b>5000K</b>

## ΠΡΟΣΘΕΤΑ

ΠΡΟΣΘΕΤΑ	ΚΩΔΙΚΟΙ	ΤΙΜΗ €
10kA αντικεραυνικό	<b>Περιλαμβ.</b>	
Υποδοχή NEMA 7pin	<b>.NMA</b>	
Φωτοκύτταρο (on/off)	<b>.PTC</b>	
Φωτοκύτταρο (dimming)	<b>.PTD</b>	
PWM, 1-10V dimming	<b>.VDM</b>	
DALI dimming	<b>.VDD</b>	

## ΣΗΜΕΙΩΣΕΙΣ

Άνοιγμα Tool-Free με διακοπή cut-off

Βαλβίδα απαγωγής υδρατμών



LVD	EMC
EN60598-1	EN55015
EN60598-2-3	EN61547
EN62493	EN61000-3-2
EN62471	EN61000-3-3
IEC/TR 62778	

CB	RoHS
EN60598-1	EN50581
EN60598-2-3	
EN62471	
IEC/TR 62778	

ENEC
EN60598-1
EN60598-2-3

**PhotoBiological Safety**  
EN62471 (Exempt group)

**ISO9227 Salt Spray Tested**  
**WEEE**

**ISO9001**  
**ISO14001**  
**OHSAS18001**

Κωδικός	Τύπος	Φωτεινότητα (Lumens)	Ισχύς (Watt)	Βάρος (Kg)	Διαστάσεις			Τιμή €
					L (mm)	W (mm)	H (mm)	
LPVN1.040.xx	VENUS-16	3800	38	7,5	460	460	730	<b>939,00</b>
LPVN1.060.xx	VENUS-24	5800	55	7,5	460	460	730	<b>979,00</b>
LPVN1.080.xx	VENUS-32	7800	73	7,5	460	460	730	<b>1.029,00</b>



# Venus 130

Φωτιστικά Πλατειών



## ΤΕΧΝΙΚΑ ΧΑΡΑΚΤΗΡΙΣΤΙΚΑ

Απόδοση	<b>130 lm/w</b>
Τάση λειτουργίας	<b>90-280 Vac</b>
Συντελεστής συνημιτόνου	<b>&gt;0.98</b>
Στεγανότητα	<b>IP66</b>
Αντοχή κρούσης	<b>IK10</b>
Τύπος LED	<b>SMD</b>
Ενεργειακή κλάση	<b>A++</b>
Θερμοκρασία λειτουργίας	<b>-40 έως +60 °C</b>
Φωτομετρικά αρχεία	<b>IES LM79-08</b>
Εγγύηση	<b>5/10 χρόνια</b>
Μόνωση	<b>Class I/II</b>
Διάμετρος βάσης	<b>76 mm</b>
Διάρκεια ζωής	<b>150000 ώρες</b>

## ΧΑΡΑΚΤΗΡΙΣΤΙΚΑ ΦΩΤΙΣΜΟΥ

Δέσμη φωτός	<b>135 μοίρες</b>
CRI	<b>&gt;70</b>
Κατανομή	<b>Type I/II/III/IV/V</b>

## ΥΛΙΚΟ ΚΑΤΑΣΚΕΥΗΣ

Σώμα	<b>AL</b>
Διαχύτης	<b>PMMA</b>
Κάλυμμα	<b>PC CL/ML</b>

## ΧΑΡΑΚΤΗΡΙΣΤΙΚΑ ΚΑΤΑΣΚΕΥΗΣ

LED	<b>CREE</b>
DRIVER	<b>PHILIPS / OSRAM</b>

## ΚΩΔΙΚΟΙ ΕΠΙΛΟΓΗΣ

xx	ΔΙΑΘΕΣΙΜΑ ΧΡΩΜΑΤΑ
30	<b>3000K</b>
40	<b>4000K</b>
50	<b>5000K</b>

## ΠΡΟΣΘΕΤΑ

ΠΡΟΣΘΕΤΑ	ΚΩΔΙΚΟΙ	ΤΙΜΗ €
10kA αντικεραυνικό	<b>Περιλαμβ.</b>	
Υποδοχή NEMA 7pin	<b>.NMA</b>	
Φωτοκύτταρο (on/off)	<b>.PTC</b>	
Φωτοκύτταρο (dimming)	<b>.PTD</b>	
PWM, 1-10V dimming	<b>.VDM</b>	
DALI dimming	<b>.VDD</b>	

## ΣΗΜΕΙΩΣΕΙΣ

Άνοιγμα Tool-Free με διακοπή cut-off

Βαλβίδα απαγωγής υδρατμών



**LVD**  
EN60598-1  
EN60598-2-3  
EN62493  
EN62471  
IEC/TR 62778

**EMC**  
EN55015  
EN61547  
EN61000-3-2  
EN61000-3-3

**CB**  
EN60598-1  
EN60598-2-3  
EN62471  
IEC/TR 62778

**RoHS**  
EN50581

**ENEC**  
EN60598-1  
EN60598-2-3

**PhotoBiological Safety**  
EN62471 (Exempt group)

**ISO9227 Salt Spray Tested**  
**WEEE**

**ISO9001**  
**ISO14001**  
**OHSAS18001**

Κωδικός	Τύπος	Φωτεινότητα (Lumens)	Ισχύς (Watt)	Βάρος (Kg)	Διαστάσεις			Τιμή €
					L (mm)	W (mm)	H (mm)	
LPVN3.055.xx	VENUS-24	5300	41	7,5	460	460	730	1.029,00
LPVN3.070.xx	VENUS-32	7200	56	7,5	460	460	730	1.099,00



# T101

Φωτιστικά Πλατειών



## ΤΕΧΝΙΚΑ ΧΑΡΑΚΤΗΡΙΣΤΙΚΑ

Απόδοση	<b>100 lm/w</b>
Τάση λειτουργίας	<b>100-280 Vac</b>
Συντελεστής συνημιτόνου	<b>&gt;0.9</b>
Στεγανότητα	<b>IP66</b>
Αντοχή κρούσης	<b>IK08</b>
Τύπος LED	<b>COB</b>
Ενεργειακή κλάση	<b>A+</b>
Θερμοκρασία λειτουργίας	<b>-40 έως +60 °C</b>
Φωτομετρικά αρχεία	<b>IES</b>
Εγγύηση	<b>5 χρόνια</b>
Μόνωση	<b>Class I/II</b>
Διάμετρος βάσης	<b>250 mm</b>
Διάρκεια ζωής	<b>120000 ώρες</b>

## ΧΑΡΑΚΤΗΡΙΣΤΙΚΑ ΦΩΤΙΣΜΟΥ

Δέσμη φωτός	<b>130 μοίρες</b>
CRI	<b>&gt;70</b>
Κατανομή	<b>-</b>

## ΥΛΙΚΟ ΚΑΤΑΣΚΕΥΗΣ

Σώμα	<b>AL</b>
Διαχύτης	<b>PMMA</b>
Κάλυμμα	<b>PC/GL</b>

## ΧΑΡΑΚΤΗΡΙΣΤΙΚΑ ΚΑΤΑΣΚΕΥΗΣ

LED	<b>CREE</b>
DRIVER	<b>INVENTRONICS</b>

## ΚΩΔΙΚΟΙ ΕΠΙΛΟΓΗΣ

xx	ΔΙΑΘΕΣΙΜΑ ΧΡΩΜΑΤΑ
30	<b>3000K</b>
40	<b>4000K</b>
50	<b>5000K</b>

## ΣΗΜΕΙΩΣΕΙΣ

Διατίθεται μαζί με την κοιλώνα



**LVD**  
EN60598-1  
EN60598-2-3  
EN62493  
EN62471

**EMC**  
EN55015  
EN61547  
EN61000-3-2  
EN61000-3-3

**ISO9001**  
**ISO14001**

Κωδικός	Τύπος	Φωτεινότητα (Lumens)	Ισχύς (Watt)	Βάρος (Kg)	Διαστάσεις			Τιμή €
					L (mm)	W (mm)	H (mm)	
LP.KT2.050.xx	T-101LED50C-H270	5000	50		180	180	2700	<b>1.189,00</b>
LP.KT3.050.xx	T-101LED50C-H350	5000	50		180	180	3500	<b>1.359,00</b>



# T3

Φωτισμός Τούνεļ



## ΤΕΧΝΙΚΑ ΧΑΡΑΚΤΗΡΙΣΤΙΚΑ

Απόδοση	<b>115 lm/w</b>
Τάση λειτουργίας	<b>100-260 Vac</b>
Συντελεστής συνημιτόνου	<b>&gt;0.95</b>
Στεγανότητα	<b>IP67</b>
Αντοχή κρούσης	<b>IK08</b>
Τύπος LED	<b>SMD</b>
Ενεργειακή κλάση	<b>A+</b>
Θερμοκρασία λειτουργίας	<b>-30 έως +50 °C</b>
Φωτομετρικά αρχεία	<b>IES</b>
Εγγύηση	<b>5 χρόνια</b>
Μόνωση	<b>Class I/II</b>
Διάμετρος βάσης	-
Διάρκεια ζωής	<b>100000 ώρες</b>

## ΧΑΡΑΚΤΗΡΙΣΤΙΚΑ ΦΩΤΙΣΜΟΥ

Δέσμη φωτός	<b>155x65 μοίρες</b>
CRI	<b>&gt;70</b>
Κατανομή	<b>Type II</b>

## ΥΛΙΚΟ ΚΑΤΑΣΚΕΥΗΣ

Σώμα	<b>AL</b>
Διαχύτης	<b>PMMA</b>
Κάλυμμα	-

## ΧΑΡΑΚΤΗΡΙΣΤΙΚΑ ΚΑΤΑΣΚΕΥΗΣ

LED	<b>PHILIPS</b>
DRIVER	<b>MEANWELL</b>

## ΚΩΔΙΚΟΙ ΕΠΙΛΟΓΗΣ

xx	ΔΙΑΘΕΣΙΜΑ ΧΡΩΜΑΤΑ
30	<b>3000K</b>
40	<b>4000K</b>
50	<b>5000K</b>



**LVD**  
EN60598-1  
EN60598-2-3

**EMC**  
EN55015  
EN61547  
EN61000-3-2  
EN61000-3-3

**ISO9001**

Κωδικός	Τύπος	Φωτεινότητα (Lumens)	Ισχύς (Watt)	Βάρος (Kg)	Διαστάσεις			Τιμή €
					L (mm)	W (mm)	H (mm)	
LTU.T3.070.xx	DMTL-T3-060	6900	60	2,7	210	290	165	<b>389,00</b>
LTU.T3.085.xx	DMTL-T3-075	8625	75	3,6	305	290	165	<b>409,00</b>
LTU.T3.100.xx	DMTL-T3-090	10350	90	3,6	305	290	165	<b>479,00</b>
LTU.T3.120.xx	DMTL-T3-105	12075	105	4,7	425	290	165	<b>529,00</b>
LTU.T3.140.xx	DMTL-T3-120	13800	120	4,5	425	290	165	<b>579,00</b>
LTU.T3.170.xx	DMTL-T3-150	17250	150	5,0	495	290	165	<b>659,00</b>
LTU.T3.200.xx	DMTL-T3-180	20700	180	6,1	590	290	165	<b>779,00</b>
LTU.T3.240.xx	DMTL-T3-210	24150	210	6,9	685	290	165	<b>869,00</b>
LTU.T3.280.xx	DMTL-T3-240	27600	240	7,6	780	290	165	<b>969,00</b>
LTU.T3.310.xx	DMTL-T3-270	31050	270	9,1	875	290	165	<b>1.189,00</b>
LTU.T3.350.xx	DMTL-T3-300	34500	300	9,7	970	290	165	<b>1.289,00</b>



# BrightMoon

Φωτισμός Τούνεļ





## ΤΕΧΝΙΚΑ ΧΑΡΑΚΤΗΡΙΣΤΙΚΑ

Απόδοση	<b>130 lm/w</b>
Τάση λειτουργίας	<b>90-280 Vac</b>
Συντελεστής συνημιτόνου	<b>&gt;0.95</b>
Στεγανότητα	<b>IP66</b>
Αντοχή κρούσης	<b>IK08</b>
Τύπος LED	<b>SMD</b>
Ενεργειακή κλάση	<b>A++</b>
Θερμοκρασία λειτουργίας	<b>-30 έως +50 °C</b>
Φωτομετρικά αρχεία	<b>IES</b>
Εγγύηση	<b>5 χρόνια</b>
Μόνωση	<b>Class I/II</b>
Διάμετρος βάσης	-
Διάρκεια ζωής	<b>100000 ώρες</b>

## ΧΑΡΑΚΤΗΡΙΣΤΙΚΑ ΦΩΤΙΣΜΟΥ

Δέσμη φωτός	<b>μοίρες</b>
CRI	<b>&gt;70</b>
Κατανομή	<b>RLD</b>

## ΥΛΙΚΟ ΚΑΤΑΣΚΕΥΗΣ

Σώμα	<b>AL</b>
Διαχύτης	<b>PMMA</b>
Κάλυμμα	-

## ΧΑΡΑΚΤΗΡΙΣΤΙΚΑ ΚΑΤΑΣΚΕΥΗΣ

LED	<b>SAMSUNG / CREE / OSRAM</b>
DRIVER	<b>INVENTRONICS</b>

## ΚΩΔΙΚΟΙ ΕΠΙΛΟΓΗΣ

xx	ΔΙΑΘΕΣΙΜΑ ΧΡΩΜΑΤΑ
30	<b>3000K</b>
40	<b>4000K</b>
50	<b>5000K</b>

## ΠΡΟΣΘΕΤΑ

10kV, 10kA αντικεραυνικό

## ΚΩΔΙΚΟΙ ΤΙΜΗ €

Περιλαμβ.



**LVD**  
EN61347-2-13  
EN62471  
EN62493  
EN60598-1  
EN60598-2-3

**EMC**  
EN55015  
EN61547  
EN61000-3-2  
EN61000-3-3

**PhotoBiological Safety**  
EN62471

**ENEC**  
**ISO9001**  
**ISO14001**  
**OHSAS 18001**

Κωδικός	Τύπος	Φωτεινότητα (Lumens)	Ισχύς (Watt)	Βάρος (Kg)	Διαστάσεις			Τιμή €
					L (mm)	W (mm)	H (mm)	
LTU.BM.050.xx	UNI-TND3-1	5200	40	2,2	190	225	235	<b>329,00</b>
LTU.BM.100.xx	UNI-TND3-2	10400	80	2,8	275	225	235	<b>499,00</b>
LTU.BM.130.xx	UNI-TND3-3	13000	100	3,5	360	225	235	<b>609,00</b>
LTU.BM.150.xx	UNI-TND3-3	15600	120	3,7	360	225	235	<b>619,00</b>
LTU.BM.200.xx	UNI-TND3-4	20800	160	4,2	440	225	235	<b>789,00</b>
LTU.BM.260.xx	UNI-TND3-5	26000	200	5,0	525	225	235	<b>889,00</b>
LTU.BM.310.xx	UNI-TND3-6	31200	240	5,9	605	225	235	<b>1.029,00</b>



# Vario

Φωτισμός Γηπέδων





LvD  
EMC  
ISO9001  
ISO14001

ΤΕΧΝΙΚΑ ΧΑΡΑΚΤΗΡΙΣΤΙΚΑ	
Απόδοση	140/130* lm/w
Τάση λειτουργίας	200-240 Vac
Συντελεστής συνημιτόνου	>0.95
Στεγανότητα	IP66
Ανταχή κρούσης	IK10
Τύπος LED	SMD
Ενεργειακή κλάση	A++
Θερμοκρασία λειτουργίας	-20 έως +50 °C
Φωτομετρικά αρχεία	IES
Εγγύηση	5 χρόνια
Μόνωση	Class I
Διάμετρος βάσης	-
Διάρκεια ζωής	80000 ώρες

ΧΑΡΑΚΤΗΡΙΣΤΙΚΑ ΦΩΤΙΣΜΟΥ	
Δέσμη φωτός	30/45/70 μοίρες
CRI	>70/80*
Κατανομή	60x130/70x110

ΥΛΙΚΟ ΚΑΤΑΣΚΕΥΗΣ	
Σώμα	AL
Διαχύτης	PMMA
Κάλυμμα	-

ΧΑΡΑΚΤΗΡΙΣΤΙΚΑ ΚΑΤΑΣΚΕΥΗΣ	
LED	PHILIPS
DRIVER	PHILIPS

ΚΩΔΙΚΟΙ ΕΠΙΛΟΓΗΣ	
xx	ΔΙΑΘΕΣΙΜΑ ΧΡΩΜΑΤΑ
40	4000K
50	5000K
57	5700K

ΠΡΟΣΘΕΤΑ	ΚΩΔΙΚΟΙ	ΤΙΜΗ €
10kV αντικεραυνικό	.SPD	69,90
PWM, 1-10V dimming	.PWM	0,90
*CRI>80	.CAM	

Κωδικός	Τύπος	Φωτεινότητα (Lumens)	Ισχύς (Watt)	Βάρος (Kg)	Διαστάσεις			Τιμή €	
					L (mm)	W (mm)	H (mm)	Non dim	Dimmable
LSPVL.014.xx	FK-VL/D100W	14000	100	4,0	275	260	110	479,00	489,00
LSPVL.021.xx	FK-VL/D150W	21000	150	4,8	275	375	110	599,00	609,00
LSPVL.028.xx	FK-VL/D200W	28000	200	5,8	260	545	110	839,00	839,00
LSPVL.042.xx	FK-VL/D300W	42000	300	7,0	375	545	110	1.169,00	1.199,00
LSPVL.056.xx	FK-VL/D400W	56000	400	10,0	375	755	110	1.589,00	1.619,00
LSPVL.063.xx	FK-VL/D450W	63000	450	10,1	375	755	110	1.619,00	1.649,00
LSPVL.084.xx	FK-VL/D600W	84000	600	19,0	515	755	110	2.369,00	2.449,00



# X-

# RAY

Φωτισμός Γηπέδων



## ΤΕΧΝΙΚΑ ΧΑΡΑΚΤΗΡΙΣΤΙΚΑ

Απόδοση	<b>135 lm/w</b>
Τάση λειτουργίας	<b>100-277 Vac</b>
Συντελεστής συνημιτόνου	<b>&gt;0.95</b>
Στεγανότητα	<b>IP66</b>
Αντοχή κρούσης	<b>IK10</b>
Τύπος LED	<b>SMD</b>
Ενεργειακή κλάση	<b>A++</b>
Θερμοκρασία λειτουργίας	<b>-30 έως +60 °C</b>
Φωτομετρικά αρχεία	<b>IES</b>
Εγγύηση	<b>5 χρόνια</b>
Μόνωση	<b>Class I</b>
Διάμετρος βάσης	-
Διάρκεια ζωής	<b>80000 ώρες</b>

## ΧΑΡΑΚΤΗΡΙΣΤΙΚΑ ΦΩΤΙΣΜΟΥ

Δέσμη φωτός	<b>10/30/50 μοίρες</b>
CRI	<b>&gt;80</b>
Κατανομή	<b>60x130/70x110</b>

## ΥΛΙΚΟ ΚΑΤΑΣΚΕΥΗΣ

Σώμα	<b>AL</b>
Διαχύτης	<b>PMMA</b>
Κάλυμμα	-

## ΧΑΡΑΚΤΗΡΙΣΤΙΚΑ ΚΑΤΑΣΚΕΥΗΣ

LED	<b>PHILIPS</b>
DRIVER	<b>MEANWELL</b>

## ΚΩΔΙΚΟΙ ΕΠΙΛΟΓΗΣ

xx	ΔΙΑΘΕΣΙΜΑ ΧΡΩΜΑΤΑ
40	<b>4000K</b>
50	<b>5000K</b>
57	<b>5700K</b>



**LvD  
EMC  
ISO9001**

## ΠΡΟΣΘΕΤΑ

ΠΡΟΣΘΕΤΑ	ΚΩΔΙΚΟΙ	ΤΙΜΗ €
10kV αντικεραυνικό	<b>.SPD</b>	<b>85.90</b>
PWM, 1-10V dimming	<b>.PWM</b>	<b>45.90</b>
DALI dimming	<b>.DAL</b>	<b>45.90</b>

Κωδικός	Τύπος	Φωτεινότητα (Lumens)	Ισχύς (Watt)	Βάρος (Kg)	Διαστάσεις			Τιμή €	
					L (mm)	W (mm)	H (mm)	50-500	>500
<b>LSP.XR.110.xx</b>	BR-FL800W-07-G2	110000	800	32.0	695	570	270	<b>4 229.00</b>	
<b>LSP.XR.135.xx</b>	BR-FL1000W-07-G2	135000	1000	33.0	695	570	270	<b>4 289.00</b>	



# Sunbright

Φωτισμός Γηπέδων



### ΤΕΧΝΙΚΑ ΧΑΡΑΚΤΗΡΙΣΤΙΚΑ

Απόδοση	<b>130 lm/w</b>
Τάση λειτουργίας	<b>100-277 Vac</b>
Συντελεστής συνημιτόνου	<b>&gt;0.95</b>
Στεγανότητα	<b>IP66</b>
Αντοχή κρούσης	<b>IK10</b>
Τύπος LED	<b>SMD</b>
Ενεργειακή κλάση	<b>A++</b>
Θερμοκρασία λειτουργίας	<b>-30 έως +60 °C</b>
Φωτομετρικά αρχεία	<b>IES</b>
Εγγύηση	<b>5 χρόνια</b>
Μόνωση	<b>Class I</b>
Διάμετρος βάσης	-
Διάρκεια ζωής	<b>80000 ώρες</b>

### ΧΑΡΑΚΤΗΡΙΣΤΙΚΑ ΦΩΤΙΣΜΟΥ

Δέσμη φωτός	<b>30/45/80* μοίρες</b>
CRI	<b>&gt;80</b>
Κατανομή	-

### ΥΛΙΚΟ ΚΑΤΑΣΚΕΥΗΣ

Σώμα	<b>AL</b>
Διαχύτης	<b>PMMA</b>
Κάλυμμα	-

### ΧΑΡΑΚΤΗΡΙΣΤΙΚΑ ΚΑΤΑΣΚΕΥΗΣ

LED	<b>PHILIPS / OSRAM / CREE</b>
DRIVER	<b>MEANWELL</b>

### ΚΩΔΙΚΟΙ ΕΠΙΛΟΓΗΣ

xx	ΔΙΑΘΕΣΙΜΑ ΧΡΩΜΑΤΑ
40	<b>4000K</b>
50	<b>5000K</b>
57	<b>5700K</b>



**LvD  
EMC  
ISO9001**

### ΠΡΟΣΘΕΤΑ ΚΩΔΙΚΟΙ ΤΙΜΗ €

10kV αντικεραυνικό	<b>.SPD</b>	<b>133,90</b>
PWM, 1-10V dimming	<b>Περιλαμβ.</b>	

Κωδικός	Τύπος	Φωτεινότητα (Lumens)	Ισχύς (Watt)	Βάρος (Kg)	Διαστάσεις			Τιμή €
					L (mm)	W (mm)	H (mm)	
LSP.SB.039.xx	HD-SP300W	39000	300		365	365	480	<b>1.199,00</b>
LSP.SB.052.xx	HD-SP400W	52000	400		365	365	480	<b>1.569,00</b>
LSP.SB.065.xx	HD-SP500W	65000	500		365	365	480	<b>1.679,00</b>
LSP.SB.098.xx	HD-SP750W	97500	750		475	475	580	<b>5.249,00</b>
LSP.SB.130.xx	HD-SP1000W	130000	1000		475	475	580	<b>6.829,00</b>
LSP.SB.163.xx	HD-SP1250W	162500	1250		475	475	580	<b>7.399,00</b>



# Pro

Φωτισμός Γηπέδων

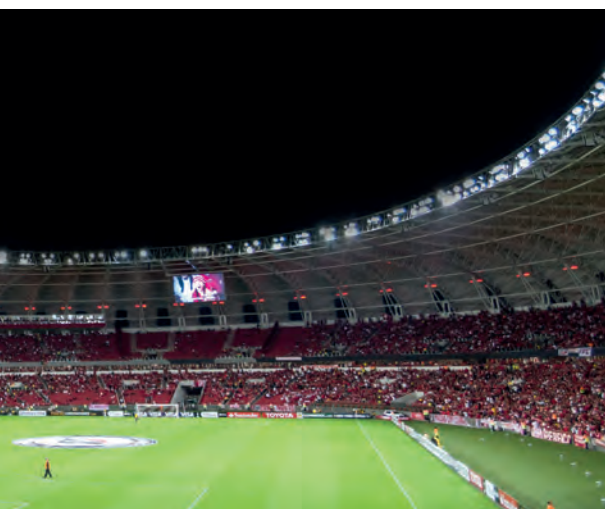



## ΤΕΧΝΙΚΑ ΧΑΡΑΚΤΗΡΙΣΤΙΚΑ

Απόδοση	<b>130 lm/w</b>
Τάση λειτουργίας	<b>90-305 Vac</b>
Συντελεστής συνμητόνου	<b>&gt;0.95</b>
Στεγανότητα	<b>IP66</b>
Αντοχή κρούσης	<b>IK10</b>
Τύπος LED	<b>COB</b>
Ενεργειακή κλάση	<b>A++</b>
Θερμοκρασία λειτουργίας	<b>-40 έως +65 °C</b>
Φωτομετρικά αρχεία	<b>IES</b>
Εγγύηση	<b>5 χρόνια</b>
Μόνωση	<b>Class I</b>
Διάμετρος βάσης	-
Διάρκεια ζωής	<b>80000 ώρες</b>

## ΧΑΡΑΚΤΗΡΙΣΤΙΚΑ ΦΩΤΙΣΜΟΥ

Δέσμη φωτός	<b>10/15/30 μοίρες</b>
CRI	<b>&gt;80</b>
Κατανομή	-

## ΥΛΙΚΟ ΚΑΤΑΣΚΕΥΗΣ

Σώμα	<b>AL/CO/IN</b>
Διαχύτης	<b>AL</b>
Κάλυμμα	<b>GL</b>

## ΧΑΡΑΚΤΗΡΙΣΤΙΚΑ ΚΑΤΑΣΚΕΥΗΣ

LED	<b>CITIZEN</b>
DRIVER	<b>MEANWELL</b>

## ΚΩΔΙΚΟΙ ΕΠΙΛΟΓΗΣ

xx	ΔΙΑΘΕΣΙΜΑ ΧΡΩΜΑΤΑ
40	<b>4000K</b>
50	<b>5000K</b>
57	<b>5700K</b>



**LvD  
EMC  
ISO9001**

## ΠΡΟΣΘΕΤΑ

ΠΡΟΣΘΕΤΑ	ΚΩΔΙΚΟΙ	ΤΙΜΗ €
10kV αντικεραυνικό	<b>.SPD</b>	<b>163,90</b>

## ΣΗΜΕΙΩΣΕΙΣ

4G/5G/DALI/DMX512 συμβατοί

Κωδικός	Τύπος	Φωτεινότητα (Lumens)	Ισχύς (Watt)	Βάρος (Kg)	Διαστάσεις			Τιμή €
					L (mm)	W (mm)	H (mm)	
<b>LSP.PRO.065.xx</b>	GL-SPL-500	65000	500		440	440	600	<b>6.829</b>
<b>LSP.PRO.104.xx</b>	GL-SPL-800	104000	800		440	440	600	<b>7.969</b>
<b>LSP.PRO.130.xx</b>	GL-SPL-1000	130000	1000		540	540	600	<b>8.749</b>
<b>LSP.PRO.156.xx</b>	GL-SPL-1200	156000	1200		540	540	600	<b>9.769</b>
<b>LSP.PRO.260.xx</b>	GL-SPL-2000	260000	2000		920	920	600	<b>16.119</b>



# A70

Λαμπτήρες



## ΤΕΧΝΙΚΑ ΧΑΡΑΚΤΗΡΙΣΤΙΚΑ

Απόδοση	<b>110 lm/w</b>
Τάση λειτουργίας	<b>180-265 Vac</b>
Συντελεστής συνημιτόνου	<b>&gt;0.9</b>
Στεγανότητα	<b>IP44</b>
Αντοχή κρούσης	-
Τύπος LED	<b>SMD</b>
Ενεργειακή κλάση	<b>A+</b>
Θερμοκρασία λειτουργίας	<b>-20 έως +40 °C</b>
Φωτομετρικά αρχεία	-
Εγγύηση	<b>3 χρόνια</b>
Μόνωση	-
Διάμετρος βάσης	<b>E27</b>
Διάρκεια ζωής	<b>25000 ώρες</b>

## ΧΑΡΑΚΤΗΡΙΣΤΙΚΑ ΦΩΤΙΣΜΟΥ

Δέσμη φωτός	<b>200 μοίρες</b>
CRI	<b>&gt;80</b>
Κατανομή	-

## ΥΛΙΚΟ ΚΑΤΑΣΚΕΥΗΣ

Σώμα	<b>PBT</b>
Διαχύτης	<b>PC</b>
Κάλυμμα	-



**LvD  
EMC  
ISO9001**

Κωδικός	Χρώμα	Φωτεινότητα (Lumens)	Ισχύς (Watt)	Βάρος (Kg)	Διαστάσεις			Τιμή €
					L (mm)	W (mm)	H (mm)	
LA70WE2714	2700K	1500	14	0.1	70	70	128	13.25
LA70CE2714	4000K	1500	14	0.1	70	70	128	13.25
LA70DE2714	6500K	1500	14	0.1	70	70	128	13.25



# Tubular

Λαμπήρες



## ΤΕΧΝΙΚΑ ΧΑΡΑΚΤΗΡΙΣΤΙΚΑ

Απόδοση	<b>100 lm/w</b>
Τάση λειτουργίας	<b>180-260 Vac</b>
Συντελεστής συνημιτόνου	<b>&gt;0.9</b>
Στεγανότητα	<b>IP65</b>
Αντοχή κρούσης	-
Τύπος LED	<b>SMD</b>
Ενεργειακή κλάση	<b>A+</b>
Θερμοκρασία λειτουργίας	<b>-20 έως +40 °C</b>
Φωτομετρικά αρχεία	-
Εγγύηση	<b>3 χρόνια</b>
Μόνωση	-
Διάμετρος βάσης	<b>E27</b>
Διάρκεια ζωής	<b>25000 ώρες</b>

## ΧΑΡΑΚΤΗΡΙΣΤΙΚΑ ΦΩΤΙΣΜΟΥ

Δέσμη φωτός	<b>340 μοίρες</b>
CRI	<b>&gt;80</b>
Κατανομή	-

## ΥΛΙΚΟ ΚΑΤΑΣΚΕΥΗΣ

Σώμα	<b>PBT</b>
Διαχύτης	<b>PC</b>
Κάλυμμα	-



**LvD  
EMC  
ISO9001**

Κωδικός	Χρώμα	Φωτεινότητα (Lumens)	Ισχύς (Watt)	Βάρος (Kg)	Διαστάσεις			Τιμή €
					L (mm)	W (mm)	H (mm)	
LTUW	2700K	1500	15	0.1	65	65	150	13.25
LTUC	4000K	1500	15	0.1	65	65	150	13.25
LTUD	6500K	1500	15	0.1	65	65	150	13.25



# High Power

Λαμπτήρες



## ΤΕΧΝΙΚΑ ΧΑΡΑΚΤΗΡΙΣΤΙΚΑ

Απόδοση	<b>90 lm/w</b>
Τάση λειτουργίας	<b>180-265 Vac</b>
Συντελεστής συνημιτόνου	<b>&gt;0.9</b>
Στεγανότητα	<b>IP44</b>
Αντοχή κρούσης	-
Τύπος LED	<b>SMD</b>
Ενεργειακή κλάση	<b>A+</b>
Θερμοκρασία λειτουργίας	<b>-20 έως +40 °C</b>
Φωτομετρικά αρχεία	-
Εγγύηση	<b>3 χρόνια</b>
Μόνωση	-
Διάμετρος βάσης	<b>E27</b>
Διάρκεια ζωής	<b>25000 ώρες</b>

## ΧΑΡΑΚΤΗΡΙΣΤΙΚΑ ΦΩΤΙΣΜΟΥ

Δέσμη φωτός	<b>270 μοίρες</b>
CRI	<b>&gt;80</b>
Κατανομή	-

## ΥΛΙΚΟ ΚΑΤΑΣΚΕΥΗΣ

Σώμα	<b>PBT</b>
Διαύτης	<b>PC</b>
Κάλυμμα	-

## ΚΩΔΙΚΟΙ ΕΠΙΛΟΓΗΣ

<b>xx</b>	<b>ΔΙΑΘΕΣΙΜΑ ΧΡΩΜΑΤΑ</b>
40	<b>4000K</b>



**LvD  
EMC  
ISO9001**

Κωδικός	Χρώμα	Φωτεινότητα (Lumens)	Ισχύς (Watt)	Βάρος (Kg)	Διαστάσεις			Τιμή €
					L (mm)	W (mm)	H (mm)	
LHPC2718	4000K	1700	18	0.1	80	80	150	14.70
LHPC2727	4000K	2400	27	0.1	80	80	150	21.40
LHPC2736	4000K	3200	36	0.1	80	80	150	32.00



# X-LedCorn

Λαμπτήρες





## ΤΕΧΝΙΚΑ ΧΑΡΑΚΤΗΡΙΣΤΙΚΑ

Απόδοση	<b>120 lm/w</b>
Τάση λειτουργίας	<b>100-277 Vac</b>
Συντελεστής συνημιτόνου	<b>&gt;0.9</b>
Στεγανότητα	<b>IP65</b>
Αντοχή κρούσης	-
Τύπος LED	<b>SMD</b>
Ενεργειακή κλάση	<b>A++</b>
Θερμοκρασία λειτουργίας	<b>-30 έως +60 °C</b>
Φωτομετρικά αρχεία	<b>LM79-08</b>
Εγγύηση	<b>5 χρόνια</b>
Μόνωση	-
Διάμετρος βάσης	<b>E27/E40 mm</b>
Διάρκεια ζωής	<b>60000 ώρες</b>

## ΧΑΡΑΚΤΗΡΙΣΤΙΚΑ ΦΩΤΙΣΜΟΥ

Δέσμη φωτός	<b>360 μοίρες</b>
CRI	<b>&gt;80</b>
Κατανομή	-

## ΥΛΙΚΟ ΚΑΤΑΣΚΕΥΗΣ

Σώμα	<b>ABS/AL</b>
Διαχύτης	-
Κάθυμμα	<b>PC CL/ML</b>

## ΧΑΡΑΚΤΗΡΙΣΤΙΚΑ ΚΑΤΑΣΚΕΥΗΣ

LED	<b>EPISTAR</b>
-----	----------------

## ΚΩΔΙΚΟΙ ΕΠΙΛΟΓΗΣ

xx	ΔΙΑΘΕΣΙΜΑ ΧΡΩΜΑΤΑ
30	<b>3000K</b>
40	<b>4000K</b>
50	<b>5000K</b>



**LvD  
EMC  
ENEC  
ISO9001  
ISO14001  
WEEE**

Κωδικός	Τύπος	Φωτεινότητα (Lumens)	Ισχύς (Watt)	Βάρος (Kg)	Διαστάσεις			Τιμή €
					L (mm)	W (mm)	H (mm)	
LHP.TKC.020.xx	TK-15	1800	15	0.4	70	70	175	<b>54.90</b>
LHP.TKC.025.xx	TK-21	2500	21	0.5	70	70	195	<b>60.90</b>
LHP.TKC.030.xx	TK-27	3200	27	0.6	70	70	195	<b>63.90</b>
LHP.TKC.045.xx	TK-36	4300	36	0.9	93	93	220	<b>90.90</b>
LHP.TKC.055.xx	TK-45	5400	45	1.0	93	93	245	<b>101.90</b>
LHP.TKC.065.xx	TK-54	6500	54	1.1	93	93	270	<b>106.90</b>
LHP.TKC.095.xx	TK-80	9600	80	1.5	120	120	315	<b>213.90</b>
LHP.TKC.120.xx	TK-100	12000	100	2.0	120	120	335	<b>230.90</b>
LHP.TKC.145.xx	TK-120	14500	120	2.2	120	120	355	<b>247.90</b>



# X-Led Tulip

Λαμπήρες



## ΤΕΧΝΙΚΑ ΧΑΡΑΚΤΗΡΙΣΤΙΚΑ

Απόδοση	<b>120 lm/w</b>
Τάση λειτουργίας	<b>100-277 Vac</b>
Συντελεστής συνημιτόνου	<b>&gt;0.9</b>
Στεγανότητα	<b>IP65</b>
Αντοχή κρούσης	-
Τύπος LED	<b>SMD</b>
Ενεργειακή κλάση	<b>A++</b>
Θερμοκρασία λειτουργίας	<b>-30 έως +60 °C</b>
Φωτομετρικά αρχεία	<b>LM79-08</b>
Εγγύηση	<b>5 χρόνια</b>
Μόνωση	-
Διάμετρος βάσης	<b>E27/E40 mm</b>
Διάρκεια ζωής	<b>60000 ώρες</b>

## ΧΑΡΑΚΤΗΡΙΣΤΙΚΑ ΦΩΤΙΣΜΟΥ

Δέσμη φωτός	<b>360 μοίρες</b>
CRI	<b>&gt;80</b>
Κατανομή	-

## ΥΛΙΚΟ ΚΑΤΑΣΚΕΥΗΣ

Σώμα	<b>ABS/AL</b>
Διαχύτης	-
Κάλυμμα	<b>PC CL/ML</b>

## ΧΑΡΑΚΤΗΡΙΣΤΙΚΑ ΚΑΤΑΣΚΕΥΗΣ

LED	<b>EPISTAR</b>
-----	----------------

## ΚΩΔΙΚΟΙ ΕΠΙΛΟΓΗΣ

<b>xx</b>	<b>ΔΙΑΘΕΣΙΜΑ ΧΡΩΜΑΤΑ</b>
30	<b>3000K</b>
40	<b>4000K</b>
50	<b>5000K</b>



**LvD  
EMC  
ENEC  
ISO9001  
ISO14001  
WEEE**

Κωδικός	Τύπος	Φωτεινότητα (Lumens)	Ισχύς (Watt)	Βάρος (Kg)	Διαστάσεις			Τιμή €
					L (mm)	W (mm)	H (mm)	
LHP.TKT.012.xx	TK-30	1200	10	0.5	70	70	195	55.90
LHP.TKT.025.xx	TK-20	2400	20	0.5	70	70	195	65.90
LHP.TKT.035.xx	TK-10	3600	30	1.0	93	93	267	96.90
LHP.TKT.050.xx	TK-40	4800	40	1.0	93	93	267	102.90
LHP.TKT.060.xx	TK-50	6000	50	1.0	93	93	267	107.90
LHP.TKT.100.xx	TK-80	9600	80	2.0	133	133	300	204.90



# Velum

Λαμπήρες

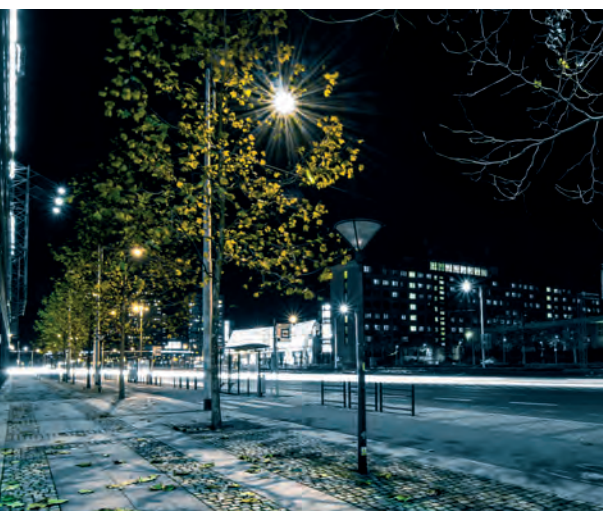

## ΤΕΧΝΙΚΑ ΧΑΡΑΚΤΗΡΙΣΤΙΚΑ

Απόδοση	<b>140 lm/w</b>
Τάση λειτουργίας	<b>90-280 Vac</b>
Συντελεστής συνημιτόνου	<b>&gt;0.9</b>
Στεγανότητα	<b>IP65</b>
Αντοχή κρούσης	-
Τύπος LED	<b>SMD</b>
Ενεργειακή κλάση	<b>A++</b>
Θερμοκρασία λειτουργίας	<b>-30 έως +60 °C</b>
Φωτομετρικά αρχεία	<b>LM79-08</b>
Εγγύηση	<b>5 χρόνια</b>
Μόνωση	-
Διάμετρος βάσης	<b>E27/E40 mm</b>
Διάρκεια ζωής	<b>60000 ώρες</b>

## ΧΑΡΑΚΤΗΡΙΣΤΙΚΑ ΦΩΤΙΣΜΟΥ

Δέσμη φωτός	<b>360 μοίρες</b>
CRI	<b>&gt;80</b>
Κατανομή	-

## ΥΛΙΚΟ ΚΑΤΑΣΚΕΥΗΣ

Σώμα	<b>ABS/AL</b>
Διαχύτης	-
Κάλυμμα	<b>PC CL/ML</b>

## ΧΑΡΑΚΤΗΡΙΣΤΙΚΑ ΚΑΤΑΣΚΕΥΗΣ

LED	<b>EPISTAR</b>
-----	----------------

## ΚΩΔΙΚΟΙ ΕΠΙΛΟΓΗΣ

xx	ΔΙΑΘΕΣΙΜΑ ΧΡΩΜΑΤΑ
30	<b>3000K</b>
40	<b>4000K</b>
50	<b>5000K</b>



**LvD  
EMC  
ENEC  
ISO9001**

## ΠΡΟΣΘΕΤΑ

4kV αντικεραυνικό

## ΚΩΔΙΚΟΙ

Περιλαμβ.

## ΤΙΜΗ €

Κωδικός	Τύπος	Φωτεινότητα (Lumens)	Ισχύς (Watt)	Βάρος (Kg)	Διαστάσεις			Τιμή €
					L (mm)	W (mm)	H (mm)	
LHP.SLT.018.xx	SLT-CRL-960-12	1800	12	0.3	58	58	163	<b>104.90</b>
LHP.SLT.021.xx	SLT-CRL-960-15	2100	15	0.3	58	58	189	<b>109.90</b>
LHP.SLT.028.xx	SLT-CRL-960-20	2800	20	0.4	79	79	215	<b>146.90</b>
LHP.SLT.033.xx	SLT-CRL-960-25	3300	25	0.4	79	79	215	<b>157.90</b>
LHP.SLT.041.xx	SLT-CRL-960-30	4100	30	0.5	79	79	256	<b>167.90</b>

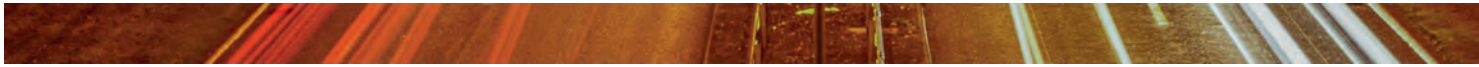

# HPS Edison

Λαμπτήρες





**LvD  
EMC  
ISO9001**

## ΤΕΧΝΙΚΑ ΧΑΡΑΚΤΗΡΙΣΤΙΚΑ

Απόδοση	<b>110 lm/w</b>
Τάση λειτουργίας	<b>210-240 Vac</b>
Συντελεστής συνημιτόνου	-
Στεγανότητα	-
Αντοχή κρούσης	-
Τύπος	<b>Νατρίου αχλάδι</b>
Ενεργειακή κλάση	<b>A+</b>
Θερμοκρασία λειτουργίας	<b>-40 έως +60 °C</b>
Φωτομετρικά αρχεία	-
Εγγύηση	<b>2 χρόνια</b>
Μόνωση	-
Διάμετρος βάσης	<b>E27/E40</b>
Διάρκεια ζωής	<b>24000 ώρες</b>

## ΧΑΡΑΚΤΗΡΙΣΤΙΚΑ ΦΩΤΙΣΜΟΥ

Δέσμη φωτός	<b>360 μοίρες</b>
CRI	<b>20</b>
Κατανομή	-

## ΥΛΙΚΟ ΚΑΤΑΣΚΕΥΗΣ

Σώμα	<b>ST</b>
Διαχύτης	-
Κάλυμμα	<b>GL</b>

## ΚΩΔΙΚΟΙ ΕΠΙΛΟΓΗΣ

<b>xx</b>	<b>ΔΙΑΘΕΣΙΜΑ ΧΡΩΜΑΤΑ</b>
20	<b>2000K</b>

Κωδικός	Τύπος	Φωτεινότητα (Lumens)	Ισχύς (Watt)	Διαστάσεις			Τιμή €
				L (mm)	W (mm)	H (mm)	
<b>HPS.E.060.20</b>	HPS70WED70E27	6000	70	56	56	141	<b>13.90</b>
<b>HPS.E.155.20</b>	HPS150WED90E40	15600	150	91	91	225	<b>15.90</b>
<b>HPS.E.270.20</b>	HPS250WED90E40	27000	250	91	91	225	<b>17.90</b>
<b>HPS.E.480.20</b>	HPS400WED120E40	48000	400	120	120	285	<b>19.90</b>



# HPS Tube

Λαμπτήρες

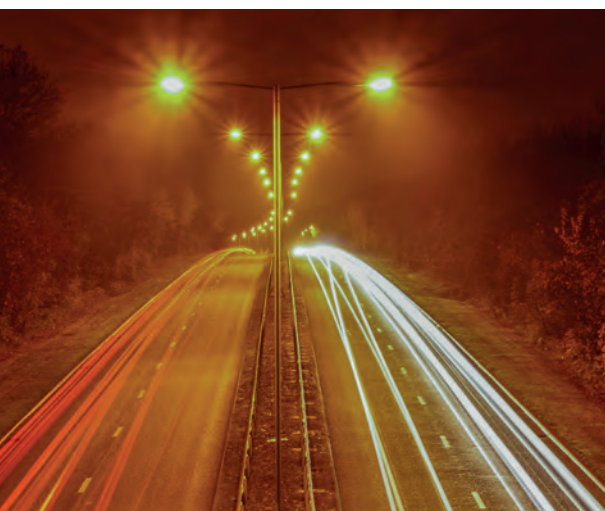





**LvD  
EMC  
ISO9001**

## ΤΕΧΝΙΚΑ ΧΑΡΑΚΤΗΡΙΣΤΙΚΑ

Απόδοση	<b>105 lm/w</b>
Τάση λειτουργίας	<b>210-240 Vac</b>
Συντελεστής συνημιτόνου	-
Στεγανότητα	-
Αντοχή κρούσης	-
Τύπος	<b>Νατρίου σωλήνα</b>
Ενεργειακή κλάση	<b>A+</b>
Θερμοκρασία λειτουργίας	<b>-40 έως +60 °C</b>
Φωτομετρικά αρχεία	-
Εγγύηση	<b>2 χρόνια</b>
Μόνωση	-
Διάμετρος βάσης	<b>E27/E40</b>
Διάρκεια ζωής	<b>24000 ώρες</b>

## ΧΑΡΑΚΤΗΡΙΣΤΙΚΑ ΦΩΤΙΣΜΟΥ

Δέσμη φωτός	<b>360 μοίρες</b>
CRI	<b>20</b>
Κατανομή	-

## ΥΛΙΚΟ ΚΑΤΑΣΚΕΥΗΣ

Σώμα	<b>ST</b>
Διαχύτης	-
Κάλυμμα	<b>GL</b>

## ΚΩΔΙΚΟΙ ΕΠΙΛΟΓΗΣ

<b>xx</b>	<b>ΔΙΑΘΕΣΙΜΑ ΧΡΩΜΑΤΑ</b>
20	<b>2000K</b>

Κωδικός	Τύπος	Φωτεινότητα (Lumens)	Ισχύς (Watt)	Διαστάσεις			Τιμή €
				L (mm)	W (mm)	H (mm)	
<b>HPS.T.060.20</b>	HPS250WT46E40	6000	70	38	38	156	<b>11.90</b>
<b>HPS.T.155.20</b>	HPS150WT46E40	15600	150	47	47	211	<b>13.90</b>
<b>HPS.T.270.20</b>	HPS70WT38E27	27000	250	47	47	257	<b>14.90</b>
<b>HPS.T.480.20</b>	HPS400WT46E40	48000	400	47	47	283	<b>15.90</b>



# MHL Edison

Λαμπτήρες



## ΤΕΧΝΙΚΑ ΧΑΡΑΚΤΗΡΙΣΤΙΚΑ

Απόδοση	<b>90 lm/w</b>
Τάση λειτουργίας	<b>210-240 Vac</b>
Συντελεστής συνημιτόνου	-
Στεγανότητα	-
Αντοχή κρούσης	-
Τύπος	<b>Αλλη/δίων αχλάδι</b>
Ενεργειακή κλάση	<b>A</b>
Θερμοκρασία λειτουργίας	<b>-40 έως +60 °C</b>
Φωτομετρικά αρχεία	-
Εγγύηση	<b>2 χρόνια</b>
Μόνωση	-
Διάμετρος βάσης	<b>E27/E40</b>
Διάρκεια ζωής	<b>10000 ώρες</b>

## ΧΑΡΑΚΤΗΡΙΣΤΙΚΑ ΦΩΤΙΣΜΟΥ

Δέσμη φωτός	<b>360 μοίρες</b>
CRI	<b>65</b>
Κατανομή	-

## ΥΛΙΚΟ ΚΑΤΑΣΚΕΥΗΣ

Σώμα	<b>ST</b>
Διαχύτης	-
Κάλυμμα	<b>GL</b>

## ΚΩΔΙΚΟΙ ΕΠΙΛΟΓΗΣ

<b>xx</b>	<b>ΔΙΑΘΕΣΙΜΑ ΧΡΩΜΑΤΑ</b>
40	<b>4000K</b>



**LvD  
EMC  
ISO9001**

Κωδικός	Τύπος	Φωτεινότητα (Lumens)	Ισχύς (Watt)	Διαστάσεις			Τιμή €
				L (mm)	W (mm)	H (mm)	
<b>MHLE.060.30</b>	MHE70WED55E27	5800	70	55	55	141	<b>15.90</b>
<b>MHLE.130.30</b>	MHE150WED55E27	13000	150	55	55	141	<b>15.90</b>
<b>MHLE.220.30</b>	MHE250WED90E40	22000	250	91	91	225	<b>16.90</b>
<b>MHLE.420.30</b>	MHE400WED120E40	42000	400	122	122	290	<b>17.90</b>



# MHL Tube

Λαμπτήρες



## ΤΕΧΝΙΚΑ ΧΑΡΑΚΤΗΡΙΣΤΙΚΑ

Απόδοση	<b>90 lm/w</b>
Τάση λειτουργίας	<b>210-240 Vac</b>
Συντελεστής συνημιτόνου	-
Στεγανότητα	-
Αντοχή κρούσης	-
Τύπος	<b>Αλῆ/δίων σωλήνα</b>
Ενεργειακή κλάση	<b>A</b>
Θερμοκρασία λειτουργίας	<b>-40 έως +60 °C</b>
Φωτομετρικά αρχεία	-
Εγγύηση	<b>2 χρόνια</b>
Μόνωση	-
Διάμετρος βάσης	<b>E27/E40</b>
Διάρκεια ζωής	<b>10000 ώρες</b>

## ΧΑΡΑΚΤΗΡΙΣΤΙΚΑ ΦΩΤΙΣΜΟΥ

Δέσμη φωτός	<b>360 μοίρες</b>
CRI	<b>65</b>
Κατανομή	-

## ΥΛΙΚΟ ΚΑΤΑΣΚΕΥΗΣ

Σώμα	<b>ST</b>
Διαχύτης	-
Κάλυμμα	<b>GL</b>

## ΚΩΔΙΚΟΙ ΕΠΙΛΟΓΗΣ

<b>xx</b>	<b>ΔΙΑΘΕΣΙΜΑ ΧΡΩΜΑΤΑ</b>
40	<b>4000K</b>



**LvD  
EMC  
ISO9001**

Κωδικός	Τύπος	Φωτεινότητα (Lumens)	Ισχύς (Watt)	Διαστάσεις			Τιμή €
				L (mm)	W (mm)	H (mm)	
<b>MHL.T.060.30</b>	MHE150WT38E27	5800	70	38	38	156	<b>12.90</b>
<b>MHL.T.130.30</b>	MHE70WT38E27	13000	150	38	38	180	<b>12.90</b>
<b>MHL.T.220.30</b>	MHE250WT46E40	22000	250	47	47	257	<b>13.90</b>
<b>MHL.T.420.30</b>	MHE400WT46E40	42000	400	47	47	283	<b>14.90</b>



# Column C021

Φωτισμός Κήπων - Πάρκων



## ΤΕΧΝΙΚΑ ΧΑΡΑΚΤΗΡΙΣΤΙΚΑ

Απόδοση	-
Τάση λειτουργίας	<b>200-240 Vac</b>
Συντελεστής συνημιτόνου	-
Στεγανότητα	<b>IP44</b>
Αντοχή κρούσης	-
Τύπος LED	-
Ενεργειακή κλάση	-
Θερμοκρασία λειτουργίας	<b>-30 έως +50 °C</b>
Φωτομετρικά αρχεία	-
Εγγύηση	<b>1 έτος</b>
Μόνωση	<b>Class I</b>
Διάμετρος βάσης	<b>76 mm</b>
Διάρκεια ζωής	-

## ΥΛΙΚΟ ΚΑΤΑΣΚΕΥΗΣ

Σώμα	<b>IN</b>
Διαχύτης	<b>PC ML/FR</b>
Κάλυμμα	-

CE

**LVD**  
EN60598-1  
EN60598-2-3

**ISO9001**

## ΠΡΟΣΘΕΤΑ

ΠΡΟΣΘΕΤΑ	ΚΩΔΙΚΟΙ	ΤΙΜΗ €
Μαύρη βαφή	<b>.BLK</b>	<b>2,90</b>

## ΣΗΜΕΙΩΣΕΙΣ

Απαιτείται λαμπτήρας E27 max. 60W

Κωδικός	Τύπος	Περιγραφή	Διαστάσεις			Τιμή €
			L (mm)	W (mm)	H (mm)	
<b>LCO.021.410</b>	DH021	Επίτοιχο κοιλωνάκι	85	85	410	<b>13,99</b>
<b>LCO.021.410.SEN</b>	DH7021	Επίτοιχο κοιλωνάκι με αισθητήρα	85	85	410	<b>35,99</b>
<b>LCO.021.460</b>	DH022-450	Επιδαπέδιο κοιλωνάκι 45cm	130	130	460	<b>23,99</b>
<b>LCO.021.1100</b>	DH022-1100	Επιδαπέδιο κοιλωνάκι 110cm	130	130	1100	<b>39,99</b>



# Column C246

Φωτισμός Κήπων - Πάρκων





## ΤΕΧΝΙΚΑ ΧΑΡΑΚΤΗΡΙΣΤΙΚΑ

Απόδοση	-
Τάση λειτουργίας	<b>200-240 Vac</b>
Συντελεστής συνημιτόνου	-
Στεγανότητα	<b>IP44</b>
Αντοχή κρούσης	-
Τύπος LED	-
Ενεργειακή κλάση	-
Θερμοκρασία λειτουργίας	<b>-30 έως +50 °C</b>
Φωτομετρικά αρχεία	-
Εγγύηση	<b>1 έτος</b>
Μόνωση	<b>Class I</b>
Διάμετρος βάσης	<b>76 mm</b>
Διάρκεια ζωής	-

## ΥΛΙΚΟ ΚΑΤΑΣΚΕΥΗΣ

Σώμα	<b>IN</b>
Διαχύτης	<b>PC ML/FR</b>
Κάλυμμα	-

CE

**LVD**  
EN60598-1  
EN60598-2-3

**ISO9001**

## ΠΡΟΣΘΕΤΑ

ΚΩΔΙΚΟΙ	ΤΙΜΗ €
Μαύρη βαφή	<b>.BLK 2,90</b>

## ΣΗΜΕΙΩΣΕΙΣ

Απαιτείται λαμπτήρας E27 max. 15W

Κωδικός	Τύπος	Περιγραφή	Διαστάσεις			Τιμή €
			L (mm)	W (mm)	H (mm)	
<b>LCO.246.410</b>	DH01.246	Επίτοιχο κοιλωνάκι	110	110	410	<b>43,99</b>
<b>LCO.246.500</b>	DH01.246-500	Επιδαπέδιο κοιλωνάκι 50cm	115	115	500	<b>52,99</b>
<b>LCO.246.800</b>	DH01.246-800	Επιδαπέδιο κοιλωνάκι 80cm	115	115	800	<b>64,99</b>

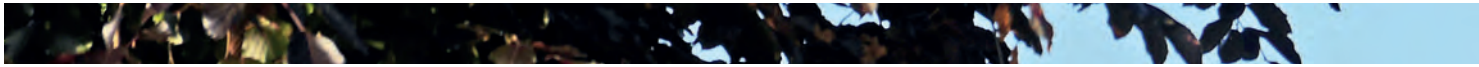

# Column C485

Φωτισμός Κήπων - Πάρκων



## ΤΕΧΝΙΚΑ ΧΑΡΑΚΤΗΡΙΣΤΙΚΑ

Απόδοση	-
Τάση λειτουργίας	<b>200-240 Vac</b>
Συντελεστής συνημιτόνου	-
Στεγανότητα	<b>IP44</b>
Αντοχή κρούσης	-
Τύπος LED	-
Ενεργειακή κλάση	-
Θερμοκρασία λειτουργίας	<b>-30 έως +50 °C</b>
Φωτομετρικά αρχεία	-
Εγγύηση	<b>1 έτος</b>
Μόνωση	<b>Class I</b>
Διάμετρος βάσης	<b>76 mm</b>
Διάρκεια ζωής	-

## ΥΛΙΚΟ ΚΑΤΑΣΚΕΥΗΣ

Σώμα	<b>IN</b>
Διαχύτης	<b>PC ML/FR</b>
Κάλυμμα	-

CE

**LVD**  
EN60598-1  
EN60598-2-3

**ISO9001**

## ΠΡΟΣΘΕΤΑ

ΚΩΔΙΚΟΙ	ΤΙΜΗ €
Μαύρη βαφή	<b>.BLK 2,90</b>

## ΣΗΜΕΙΩΣΕΙΣ

Απαιτείται λαμπτήρας E27 max. 60W

Κωδικός	Τύπος	Περιγραφή	Διαστάσεις			Τιμή €
			L (mm)	W (mm)	H (mm)	
<b>LC0.485.290</b>	DH01.485	Επίτοιχο κοιλωνάκι	225	190	290	<b>37,99</b>
<b>LC0.485.500</b>	DH01.485-500	Επιδαπέδιο κοιλωνάκι 50cm	190	190	510	<b>37,99</b>
<b>LC0.485.800</b>	DH01.485-800	Επιδαπέδιο κοιλωνάκι 80cm	190	190	810	<b>58,99</b>



# WallW507

Φωτισμός Κήπων - Πάρκων



## ΤΕΧΝΙΚΑ ΧΑΡΑΚΤΗΡΙΣΤΙΚΑ

Απόδοση	-
Τάση λειτουργίας	<b>200-240 Vac</b>
Συντελεστής συνημιτόνου	-
Στεγανότητα	<b>IP44</b>
Αντοχή κρούσης	-
Τύπος LED	-
Ενεργειακή κλάση	-
Θερμοκρασία λειτουργίας	<b>-30 έως +50 °C</b>
Φωτομετρικά αρχεία	-
Εγγύηση	<b>1 έτος</b>
Μόνωση	<b>Class I</b>
Διάμετρος βάσης	<b>76 mm</b>
Διάρκεια ζωής	-

## ΥΛΙΚΟ ΚΑΤΑΣΚΕΥΗΣ

Σώμα	<b>IN</b>
Διαχύτης	<b>PC ML/FR</b>
Κάλυμμα	-

CE

**LVD**  
EN60598-1  
EN60598-2-3

**ISO9001**

ΠΡΟΣΘΕΤΑ	ΚΩΔΙΚΟΙ	ΤΙΜΗ €
Μαύρη βαφή	<b>.BLK</b>	<b>2,90</b>

## ΣΗΜΕΙΩΣΕΙΣ

Απαιτείται λαμπτήρας E27 max. 60W

Κωδικός	Τύπος	Περιγραφή	Διαστάσεις			Τιμή €
			L (mm)	W (mm)	H (mm)	
<b>LCO.507</b>	DH02.507	Επίτοιχο φωτιστικό Inox	145	115	165	<b>27,99</b>
<b>LCO.507.SEN</b>	DH07.507	Επίτοιχο φωτιστικό με αισθητήρα	145	115	235	<b>58,99</b>



# WallW508

Φωτισμός Κήπων - Πάρκων



## ΤΕΧΝΙΚΑ ΧΑΡΑΚΤΗΡΙΣΤΙΚΑ

Απόδοση	-
Τάση λειτουργίας	<b>200-240 Vac</b>
Συντελεστής συνημιτόνου	-
Στεγανότητα	<b>IP44</b>
Αντοχή κρούσης	-
Τύπος LED	-
Ενεργειακή κλάση	-
Θερμοκρασία λειτουργίας	<b>-30 έως +50 °C</b>
Φωτομετρικά αρχεία	-
Εγγύηση	<b>1 έτος</b>
Μόνωση	<b>Class I</b>
Διάμετρος βάσης	<b>76 mm</b>
Διάρκεια ζωής	-

## ΥΛΙΚΟ ΚΑΤΑΣΚΕΥΗΣ

Σώμα	<b>IN</b>
Διαχύτης	<b>PC ML/FR</b>
Κάλυμμα	-

CE

**LVD**  
EN60598-1  
EN60598-2-3

**ISO9001**

## ΠΡΟΣΘΕΤΑ

Μαύρη βαφή

## ΚΩΔΙΚΟΙ

**.BLK**

## ΤΙΜΗ €

**2,90**

## ΣΗΜΕΙΩΣΕΙΣ

Απαιτείται λαμπτήρας E27 max. 60W

Κωδικός	Τύπος	Περιγραφή	Διαστάσεις			Τιμή €
			L (mm)	W (mm)	H (mm)	
<b>LCO.508</b>	DH02.508	Επίτοιχο φωτιστικό Inox	145	115	165	<b>27,99</b>
<b>LCO.508.SEN</b>	DH07.508	Επίτοιχο φωτιστικό με αισθητήρα	145	115	235	<b>58,99</b>

## παρατηρήσεις

- Οι τιμές των προϊόντων δεν περιλαμβάνουν ΦΠΑ & φόρο ανακύκλωσης.
- Οι τιμές των LED επιβαρύνονται με φόρο ανακύκλωσης (Φ.Α.) ανάλογα τον τύπο.
- Λόγω των συνεχών βελτιώσεων , οι προδιαγραφές των προϊόντων μπορούν να αλληλάξουν χωρίς προειδοποίηση.
- Η εταιρία δεν ευθύνεται για τυχόν τυπογραφικά λάθη.





# Τιμοκατάλη

Περιεχόμενα Καταλόγου

Κεφάλαιο	Σελίδα
Υλικά Εσωτερικών Εγκαταστάσεων	4
Πίνακες	20
Πίνακες Μονταρισμένοι	34
Ρευματοδότες - Ρευματολήπτες	40
Πριζοδιακόπτες	52
Πίνακες για λιμάνια και κάμπινγκ	80

# Υλικά Εσωτερικών Εγκαταστάσεων Τιμοκατάλη

# Υλικά Εσωτερικών Εγκαταστάσεων

Περιεχόμενα	Σελίδα
Αυτόματες ασφάλειες	6
<b>Διακόπτες ράγας</b> Διακόπτες φορτίου Μεταγωγικοί διακόπτες Ασφαλοδιακόπτες	10
Ρελέ διαφυγής	12
Λυχνίες, Σούκο, Κουδούνι	14
<b>Χρονοδιακόπτες</b> Χρονοδιακόπτες Αυτομάτοι κλιμακοστασίου Ωρομετρητές	16
Ηλεκτρονόμοι	17
Μετρητές ενέργειας	18
Υλικά ασφαλειών NEOZET	18

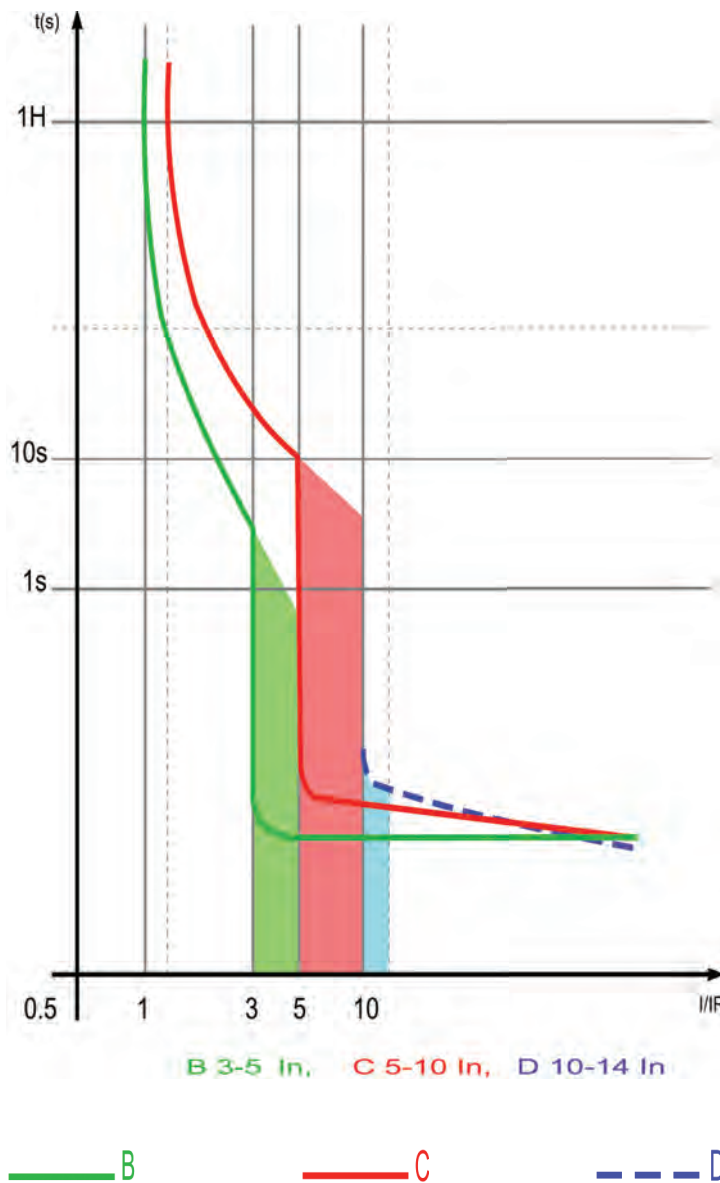

Ο σύνδεσμος των Γερμανικών ηλεκτροβιομηχανιών (VDEW), έλαβε υπόψη τις διεθνείς προδιαγραφές για την ισχύ της ονομαστικής έντασης των ανωτέρω ασφαλειών και συνιστά τα εξής:

Η θερμική προστασία των αγωγών και καλωδίων που συνδέουν τις συσκευές ασφαλείας (αυτόματες ασφάλειες), πρέπει να ανταποκρίνεται στις συνθήκες λειτουργίας τους. Έχει δε αποδειχθεί, ότι σύμφωνα με τον ποιοτικό έλεγχο (βλέπε πίνακα δοκιμών) οι ασφάλειες B και C με τη μεγαλύτερη δυνατή επιβάρυνση I<sub>2</sub> που σημαίνει 1.45 φορές μεγαλύτερη της αρχικής ονομαστικής έντασης, επιφέρουν μια διακοπή t σε χρόνο < 1 h.

### ΔΙΑΚΟΠΗ ΑΠΟ ΒΡΑΧΥΚΥΚΛΩΜΑ

τύπος B 5 X I<sub>N</sub>, τύπος C 10 X I<sub>N</sub>  
 τύπος L 4 X I<sub>N</sub>, τύπος U 8 X I<sub>N</sub>

Σημαντικό προνόμιο των ασφαλειών B και C της GEYER είναι ότι αυτές προσαρμόζονται στα συνεχή ρεύματα χωρίς καμία παρέμβαση και χωρίς δυσκολία στη λειτουργία τους. Ο τύπος B μπορεί να χρησιμοποιηθεί σε συνεχή τάση έως 48V και ο τύπος C έως 60V.

Σύμφωνα με VDE 0641

Καμπύλη	Μικρό ρεύμα ελέγχου I <sub>1</sub>	Μεγάλο ρεύμα ελέγχου I <sub>2</sub>	Χρόνος διακοπής t	Ρεύμα ελέγχου I <sub>4</sub> συγκράτηση	Ρεύμα ελέγχου I <sub>4</sub> διακοπή	Χρόνος διακοπής
<b>B</b>	1,13 X I <sub>N</sub>		≥ 1h	3 X I <sub>N</sub>		≥ 0,1s
		1,45 X I <sub>N</sub>	< 1h		5 X I <sub>N</sub>	< 0,1s
<b>C</b>	1,13 X I <sub>N</sub>		≥ 1h	5 X I <sub>N</sub>		≥ 0,1s
		1,45 X I <sub>N</sub>	< 1h		10 X I <sub>N</sub>	< 0,1s

Συχνότητα (Hz)	100	200	400	Συνεχές Ρεύμα
Παράγοντας πολλαπλασιασμού για εντάσεις διακοπής	1,1	1,2	1,5	1,5

## Σειρά EA



**1P**  
1 Φάση  
6kA | 2 - 63A  
B καμπύλη

Κωδικός	A	Συσκευασία	Τιμή (€)
EA 102 B	2	12	4,00
EA 104 B	4	12	4,00
EA 106 B	6	12	3,60
EA 110 B	10	12	3,60
EA 116 B	16	12	3,60
EA 120 B	20	12	3,60
EA 125 B	25	12	3,60
EA 132 B	32	12	3,90
EA 140 B	40	12	3,90
EA 150 B	50	12	4,60
EA 163 B	63	12	4,60



**2P**  
2 Φάσεις  
6kA | 6 - 63A  
B καμπύλη

Κωδικός	A	Συσκευασία	Τιμή (€)
EA 206 B	6	6	8,20
EA 210 B	10	6	8,20
EA 216 B	16	6	8,20
EA 220 B	20	6	8,20
EA 225 B	25	6	8,20
EA 232 B	32	6	8,90
EA 240 B	40	6	8,90
EA 250 B	50	6	10,20
EA 263 B	63	6	10,20



**3P**  
3 Φάσεις  
6kA | 6 - 63A  
B καμπύλη

Κωδικός	A	Συσκευασία	Τιμή (€)
EA 306 B	6	4	12,80
EA 310 B	10	4	12,80
EA 316 B	16	4	12,80
EA 320 B	20	4	12,80
EA 325 B	25	4	12,80
EA 332 B	32	4	13,80
EA 340 B	40	4	13,80
EA 350 B	50	4	16,40
EA 363 B	63	4	16,40



**4P**  
3 Φάσεις + N  
6kA | 6 - 63A  
B καμπύλη

Κωδικός	A	Συσκευασία	Τιμή (€)
EA 406 B	6	3	17,80
EA 410 B	10	3	17,80
EA 416 B	16	3	17,80
EA 420 B	20	3	17,80
EA 425 B	25	3	17,80
EA 432 B	32	3	19,30
EA 440 B	40	3	19,30
EA 450 B	50	3	22,70
EA 463 B	63	3	22,70



**2P**  
1 Φάση + N  
6kA | 6 - 40A  
B καμπύλη

Κωδικός	A	Συσκευασία	Τιμή (€)
EA 106 BN	6	6	8,20
EA 110 BN	10	6	8,20
EA 116 BN	16	6	8,20
EA 120 BN	20	6	8,20
EA 125 BN	25	6	8,20
EA 132 BN	32	6	8,90
EA 140 BN	40	6	8,90



**4P**  
3 Φάσεις + N  
6kA | 10 - 50A  
B καμπύλη

Κωδικός	A	Συσκευασία	Τιμή (€)
EA 310B N	10	3	17,80
EA 316 BN	16	3	17,80
EA 320 BN	20	3	17,80
EA 325 BN	25	3	17,80
EA 332 BN	32	3	19,30
EA 340 BN	40	3	19,30
EA 350 BN	50	3	22,70

## Σειρά EA



**1P**  
1 Φάση  
6kA | 4 - 63A  
C καμπύλη

Κωδικός	A	Συσκευασία	Τιμή (€)
EA 104 C	4	12	4,20
EA 106 C	6	12	3,80
EA 110 C	10	12	3,80
EA 116 C	16	12	3,80
EA 120 C	20	12	3,80
EA 125 C	25	12	3,80
EA 132 C	32	12	4,10
EA 140 C	40	12	4,10
EA 150 C	50	12	4,80
EA 163 C	63	12	4,80



**2P**  
2 Φάσεις  
6kA | 2 - 63A  
C καμπύλη

Κωδικός	A	Συσκευασία	Τιμή (€)
EA 202 C	2	6	9,40
EA 206 C	6	6	8,60
EA 210 C	10	6	8,60
EA 216 C	16	6	8,60
EA 220 C	20	6	8,60
EA 225 C	25	6	8,60
EA 232 C	32	6	9,20
EA 240 C	40	6	9,20
EA 250 C	50	6	10,60
EA 263 C	63	6	10,60



**3P**  
3 Φάσεις  
6kA | 6 - 63A  
C καμπύλη

Κωδικός	A	Συσκευασία	Τιμή (€)
EA 306 C	6	4	13,40
EA 310 C	10	4	13,40
EA 316 C	16	4	13,40
EA 320 C	20	4	13,40
EA 325 C	25	4	13,40
EA 332 C	32	4	14,60
EA 340 C	40	4	14,60
EA 350 C	50	4	17,00
EA 363 C	63	4	17,00



**4P**  
3 Φάσεις + N  
6kA | 6 - 63A  
C καμπύλη

Κωδικός	A	Συσκευασία	Τιμή (€)
EA 406 C	6	3	18,80
EA 410 C	10	3	18,80
EA 416 C	16	3	18,80
EA 420 C	20	3	18,80
EA 425 C	25	3	18,80
EA 432 C	32	3	20,20
EA 440 C	40	3	20,20
EA 450 C	50	3	23,80
EA 463 C	63	3	23,80



**2P**  
1 Φάση + N  
6kA | 6 - 40A  
C καμπύλη

Κωδικός	A	Συσκευασία	Τιμή (€)
EA 106 CN	6	6	8,60
EA 110 CN	10	6	8,60
EA 116 CN	16	6	8,60
EA 120 CN	20	6	8,60
EA 125 CN	25	6	8,60
EA 132 CN	32	6	9,20
EA 140 CN	40	6	9,20



**4P**  
3 Φάσεις + N  
6kA | 6 - 40A  
C καμπύλη

Κωδικός	A	Συσκευασία	Τιμή (€)
EA306CN	6	3	18,80
EA310CN	10	3	18,80
EA316CN	16	3	18,80
EA320CN	20	3	18,80
EA325CN	25	3	18,80
EA332CN	32	3	20,20
EA340CN	40	3	20,20





**1P**  
1 Φάση + N  
4.5kA | 6 - 32A  
B καμπύλη

## Σειρά EA

Φάση - Ουδέτερος, 1 Θέση

Κωδικός	A	Συσκευασία	Τιμή (€)
EA106BN1	6	12	12,10
EA110BN1	10	12	12,10
EA116BN1	16	12	12,10
EA120BN1	20	12	12,10
EA125BN1	25	12	12,10
EA132BN1	32	12	13,30



**1P**  
1 Φάση + N  
4.5kA | 10 - 25A  
C καμπύλη

Κωδικός	A	Συσκευασία	Τιμή (€)
EA106CN1	6	12	14,10
EA110CN1	10	12	14,10
EA116CN1	16	12	14,10
EA120CN1	20	12	14,10
EA125CN1	25	12	14,10
EA132CN1	32	12	15,50



**1.5P**  
1 Φάση  
10kA | 80 - 125A  
C καμπύλη

## Σειρά EH

Βιομηχανικού τύπου

Κωδικός	A	Συσκευασία	Τιμή (€)
EH 180 C	80	12	22,80
EH 100 C	100	12	23,40
EH 125 C	125	12	24,10



**4.5P**  
3 Φάσεις  
10kA | 80 - 125A  
C καμπύλη

Κωδικός	A	Συσκευασία	Τιμή (€)
EH 380 C	80	4	65,80
EH 300 C	100	4	67,20
EH 325 C	125	4	68,60



**6P**  
3 Φάσεις + N  
10kA | 80 - 125A  
C καμπύλη

Κωδικός	A	Συσκευασία	Τιμή (€)
EH 480 C	80	3	78,20
EH 400 C	100	3	80,40
EH 425 C	125	3	82,60

**Διακόπτες φορτίου**

- ▶ 16 έως 125A
- ▶ Δυνατότητα ελέγχου και χειρισμού πολυσύνθετων κυκλωμάτων
- ▶ Υψηλή αντοχή σε θραύση

**Σειρά ES**



**1P**  
1 Φάση

Κωδικός	A	Συσκευασία	Τιμή (€)
ES 140 A	40	12	3,96
ES 163 A	63	12	5,22



**2P**  
2 Φάσεις

Κωδικός	A	Συσκευασία	Τιμή (€)
ES 240 A	40	6	8,64
ES 263 A	63	6	11,34



**3P**  
3 Φάσεις

Κωδικός	A	Συσκευασία	Τιμή (€)
ES 340 A	40	4	13,14
ES 363 A	63	4	17,46
ES 380 A	80	4	24,65



**4P**  
3 Φάσεις + N

Κωδικός	A	Συσκευασία	Τιμή (€)
ES 440 A	40	3	17,46
ES 463 A	63	3	23,04
ES 4100 A	100	3	29,34
ES 4125 A	125	3	44,85

## Σειρά ES

Μεταγωγικοί



**2P**  
1 Φάση + N

Κωδικός	A	Συσκευασία	Τιμή (€)
ES 240 G	40	6	13,88



**4P**  
3 Φάσεις + N

ES 440 G	40	3	31,20
----------	----	---	-------

## Σειρά EP

Ασφαλοδιακόπτες



**1.5P**  
1 Φάση

Κωδικός	A	Συσκευασία	Τιμή (€)
EP 163 T	63	12	17,25

**3P**  
1 Φάση + N

EP 163 TN	63	4	37,98
-----------	----	---	-------



**4.5P**  
3 Φάσεις

EP 363 T	63	4	45,73
----------	----	---	-------

**6P**  
3 Φάσεις + N

EP 363 TN	63	2	78,94
-----------	----	---	-------



**2P**  
1 Φάση + N  
**ΤΥΠΟΣ AC**  
6kA | 25 - 63A  
30, 100, 300, 500mA



**4P**  
3 Φάσεις + N  
**ΤΥΠΟΣ AC**  
6kA | 25 - 100A  
30, 100, 300, 500mA



**2P**  
1 Φάση + N  
**ΤΥΠΟΣ A**  
6kA | 40 - 63A  
30, 100, 300mA



**4P**  
3 Φάσεις + N  
**ΤΥΠΟΣ A**  
6kA | 40 - 63A  
30, 100, 300, 500mA

### Διποδικά, τετραποδικά

- ▶ Αντοχή σε βραχ/μα 6 kA
- ▶ Λειτουργία σε θερμοκρασία περιβάλλοντος έως -25°
- ▶ Αντοχή σε ρεύμα έως 200 A της μορφής 0,5 μs/100 KHz

## Σειρά EF

Κωδικός	A / mA	Συσκευασία	Τιμή (€)
EF 225 DG	25 / 30	1	31,80
EF 225 GG	25 / 100	1	30,80
EF 225 EG	25 / 300	1	29,80
EF 225 FG	25 / 500	1	29,00
EF 240 DG	40 / 30	1	31,80
EF 240 GG	40 / 100	1	30,80
EF 240 EG	40 / 300	1	29,80
EF 240 FG	40 / 500	1	29,00
EF 263 DG	63 / 30	1	35,80
EF 263 GG	63 / 100	1	34,80
EF 263 EG	63 / 300	1	33,80
EF 263 FG	63 / 500	1	33,00

Κωδικός	A / mA	Συσκευασία	Τιμή (€)
EF 425 DG	25 / 30	1	43,40
EF 425 GG	25 / 100	1	41,20
EF 425 EG	25 / 300	1	39,10
EF 425 FG	25 / 500	1	38,50
EF 440 DG	40 / 30	1	43,40
EF 440 GG	40 / 100	1	41,20
EF 440 EG	40 / 300	1	39,10
EF 440 FG	40 / 500	1	38,50
EF 463 DG	63 / 30	1	51,40
EF 463 GG	63 / 100	1	49,20
EF 463 EG	63 / 300	1	47,10
EF 463 FG	63 / 500	1	46,50
EF 480 DG	80 / 30	1	62,93
EF 480 GG	80 / 100	1	59,74
EF 480 EG	80 / 300	1	56,70
EF 480 FG	80 / 500	1	55,83
EF 4100 DG	100 / 30	1	73,78
EF 4100 GG	100 / 100	1	70,04
EF 4100 EG	100 / 300	1	66,47
EF 4100 FG	100 / 500	1	65,45

Κωδικός	A / mA	Συσκευασία	Τιμή (€)
EF 240 D	40 / 30	1	42,60
EF 240 G	40 / 100	1	41,40
EF 240 E	40 / 300	1	39,40
EF 263 D	63 / 30	1	46,60
EF 263 G	63 / 100	1	45,40
EF 263 E	63 / 300	1	43,40

Κωδικός	A / mA	Συσκευασία	Τιμή (€)
EF 440 D	40 / 30	1	56,80
EF 440 G	40 / 100	1	54,90
EF 440 E	40 / 300	1	52,50
EF 440 F	40 / 500	1	50,60
EF 463 D	63 / 30	1	64,80
EF 463 G	63 / 100	1	62,90
EF 463 E	63 / 300	1	60,50
EF 463 F	63 / 500	1	58,20



**2P**  
1 Φάση + N  
4.5kA | 6 - 40A  
30mA

## Σειρά EF

με αυτόματη ασφάλεια C καμπύλη, 4.5kA

Κωδικός	A / mA	Συσκευασία	Τιμή (€)
EF206DMC	6 / 30	1	47,00
EF210DMC	10 / 30	1	47,00
EF216DMC	16 / 30	1	47,00
EF220DMC	20 / 30	1	47,00
EF232DMC	32 / 30	1	47,00
EF240DMC	40 / 30	1	47,00



**3P**  
3 Φάσεις + N  
4.5kA | 6 - 32A  
30mA

Κωδικός	A / mA	Συσκευασία	Τιμή (€)
EF406DMC	6 / 30	1	126,66
EF410DMC	10 / 30	1	126,66
EF416DMC	16 / 30	1	126,66
EF420DMC	20 / 30	1	126,66
EF432DMC	32 / 30	1	126,66
EF440DMC	40 / 30	1	126,66

- ▶ Λυχνίες 1 ή 1/2 θέσης
- ▶ LED
- ▶ Συνδεσμολογία με κλέμες

## Λυχνίες



Κωδικός	Χρώμα	Συσκευασία	Τιμή (€)
EL 12 R	Κόκκινο	12	3,42
EL 302 H	Λευκό	24	6,69

## Σούκο ράγας



Κωδικός	Περιγραφή	Συσκευασία	Τιμή (€)
EL 216 D	Πρίζα σούκο ράγας	10	4,80

## Κουδούνι ράγας



Κωδικός	Τάση VAC	Συσκευασία	Τιμή (€)
EK 008	8	12	5,20
EK 012	12	12	5,20
EK 024	24	12	5,20
EK 200	230	12	5,20

## Μετασχηματιστής ράγας



Κωδικός	Τάση Εισόδου	Τάση Εξόδου	Συσκευασία	Τιμή (€)
EK 002	230V	8/12/24V	6	12,50

## Χρονοδιακόπτες

Μηχανικοί ράγας



**Εβδομαδιαίος**  
Χωρίς εφεδρεία

Κωδικός	Τύπος	Θέσεις	Ελάχιστος χρόνος προγράματος	Συσκευασία	Τιμή (€)
---------	-------	--------	------------------------------	------------	----------

### Τεχνικά χαρακτηριστικά

**Τάση λειτουργίας:** 220-240 VAC

**Ισχύς:** Ωμικό φορτίο 16A , Επαγωγικό φορτίο 4A

**Θερμοκρασία λειτουργίας:** -25°C έως +55°C

201462	SKU 35WU	2	3 ώρες	1	33,33
--------	----------	---	--------	---	-------



**Εβδομαδιαίος**  
Με εφεδρεία

Κωδικός	Τύπος	Θέσεις	Ελάχιστος χρόνος προγράματος	Συσκευασία	Τιμή (€)
---------	-------	--------	------------------------------	------------	----------

### Τεχνικά χαρακτηριστικά

**Τάση λειτουργίας:** 220-240 VAC

**Ισχύς:** Ωμικό φορτίο 16A , Επαγωγικό φορτίο 4A

**Θερμοκρασία λειτουργίας:** -25°C έως +55°C

**Διάρκεια εφεδρείας:** 150 ώρες

201472	QSU 35WU	2	3 ώρες	1	52,35
--------	----------	---	--------	---	-------

## Χρονοδιακόπτες

Μηχανικοί ράγας - mini



**Ημερήσιος**  
Με εφεδρεία

**Εβδομαδιαίος**  
Με εφεδρεία

Κωδικός	Θέσεις	Ελάχιστος χρόνος προγράματος	Συσκευασία	Τιμή (€)
---------	--------	------------------------------	------------	----------

### Τεχνικά χαρακτηριστικά

**Τάση λειτουργίας:** 220-240 VAC

**Ισχύς:** Ωμικό φορτίο 16A , Επαγωγικό φορτίο 4A

**Θερμοκρασία λειτουργίας:** -25°C έως +55°C

**Διάρκεια εφεδρείας:** 72 ώρες

ER 111M	1	30 λεπτά	1	21,80
ER 211M	1	30 λεπτά	1	24,90

## Χρονοδιακόπτες

Ψηφιακοί ράγας



**Ημερήσιος & Εβδομαδιαίος**  
Με εφεδρεία

Κωδικός	Τύπος	Θέσεις	Ελάχιστος χρόνος προγράμματος	Συσκευασία	Τιμή (€)
<b>Τεχνικά χαρακτηριστικά</b>					
Τάση λειτουργίας: 220-240 VAC, 50-60 Hz					
Ισχύς: Ωμικό φορτίο 16A, Επαγωγικό φορτίο 8A					
Θερμοκρασία λειτουργίας: -5°C έως +45°C					
Μνήμες: 50					
Διάρκεια εφεδρείας: 3 χρόνια					
ER371	-	2	1 λεπτό	1	21,20



**Ημερήσιος & Εβδομαδιαίος**  
Με εφεδρεία

Κωδικός	Τύπος	Θέσεις	Ελάχιστος χρόνος προγράμματος	Συσκευασία	Τιμή (€)
<b>Τεχνικά χαρακτηριστικά</b>					
Τάση λειτουργίας: 220-240 VAC, 50-60 Hz					
Ισχύς: Ωμικό φορτίο 16A, Επαγωγικό φορτίο 2A					
Θερμοκρασία λειτουργίας: -5°C έως +45°C					
Μνήμες: 20					
Διάρκεια εφεδρείας: 250 ώρες					
201490	CPU 35WU	2	1 λεπτό	1	57,54

## Χρονοδιακόπτες

Ψηφιακοί ράγας - mini



**Ημερήσιος**  
Με εφεδρεία

Κωδικός	Τύπος	Θέσεις	Ελάχιστος χρόνος προγράμματος	Συσκευασία	Τιμή (€)
<b>Τεχνικά χαρακτηριστικά</b>					
Τάση λειτουργίας: 220-240 VAC, 50-60 Hz					
Ισχύς: Ωμικό φορτίο 16A, Επαγωγικό φορτίο 2A					
Θερμοκρασία λειτουργίας: -5°C έως +45°C					
Μνήμες: 48					
Διάρκεια εφεδρείας: 250 ώρες					
201499	CPU 17WU	1	15 λεπτό	1	57,00

## Ωρομετρητές



Κωδικός	Τύπος	Τοποθέτηση	Ύψος	Συσκευασία	Τιμή (€)
<b>Τεχνικά χαρακτηριστικά</b>					
Τάση λειτουργίας: 220-240 VAC, 50 Hz					
Θερμοκρασία λειτουργίας: -20°C έως +55°C					
Κίνηση: Κινητήρας synchro					
Χωρητικότητα στοιχείων: 99999,99 ώρες					
* Ειδική βάση με κλέμμες και πρόσθετο κάλυμμα προστασίας					
05215005	UWZ 35V	Ράγας	65	1	23,65
05151001	UWZ 48A	Επίτοιχος	68	1	23,49
05151032	UWZ 48E	Χωνευτός	68	1	21,88



## Αυτόματι κλιμακοστασίου



Κωδικός	Επαφές	Ύψος	Χρόνος ρύθμισης	Συσκευασία	Τιμή (€)
ER 116TE*	1(A)	60	0.5" - 12'	12	9,60
ER 116L	1(A)	60	0.5" - 12'	12	12,40

\* Προτείνεται για εγκαταστάσεις στις οποίες τα μπουτόν δεν έχουν ενδεικτικά λαμπάκια

## Ρελέ θερμοσυσσωρευτών



**1P**  
2 Κύριες Επαφές

Κωδικός	Θέσεις	Ονομαστικό I <sub>N</sub> (A)	Μέγιστο I <sub>N</sub> (A)	Ύψος	Συσκευασία	Τιμή (€)
ER 220B	1	20A 220/240V AC	20A 440V AC	68 mm	12	17,91
ER 220A	1	20A 24V AC	20A 440V AC	68 mm	12	19,07



**3P**  
2 Κύριες Επαφές  
+ 1 βοηθητική

Κωδικός	Θέσεις	Ονομαστικό I <sub>N</sub> (A)	Μέγιστο I <sub>N</sub> (A)	Ύψος	Συσκευασία	Τιμή (€)
ER 325B	2.5	25A 220/240V AC	25A 440V AC	68 mm	6	22,76
ER 340B	3	40A 220/240V AC	40A 440V AC	68 mm	4	58,12
ER 363B	3	63A 220/240V AC	63A 440V AC	68 mm	1	78,61

## Σειρά ER

Ράγας



Κωδικός	Περιγραφή	Αμβ	Θέσεις	Συσκευασία	Τιμή (€)
ER 001E	Ηλεκτρονικός 1Φ	5 (32)	1	1	29,00
ER 815	Ηλεκτρονικός 3Φ	5 (100)	4	1	98,50

## Βάσεις

- ▶ Βάση από ειδικό άκαυστο πλαστικό
- ▶ Κλειστές επαφές με κλέμα για καλύτερη προστασία
- ▶ Υποδοχές για D01 και D02



Κωδικός	Τύπος / Πόλοι	Συσκευασία	Τιμή (€)
EN 163K	D02 / 1P	15	4,00
EN 363K	D02 / 3P	5	10,72

## Πώματα



Κωδικός	Τύπος	Συσκευασία	Τιμή (€)
EX 18X	D02	20	0,61



# Πίνακες - Ερμάρια Τιμοκατάλη

Περιεχόμενα	Σελίδα
<b>Χωνευτοί Πλαστικοί</b> Σειρά ΑΘΩΣ	22
<b>Χωνευτοί Μεταλλοπλαστικοί</b> Σειρά ΔΕΛΤΑ	23
<b>Χωνευτοί Μεταλλοπλαστικοί Premium</b> Σειρά ΟΛΥΜΠΟΣ	24
<b>Χωνευτοί Μεταλλικοί</b> Σειρά ΗΡΑΚΛΗΣ	25
<b>Χωνευτοί Μεταλλικοί Premium</b> Σειρά ΑΤΛΑΣ	26
<b>Χωνευτοί (μέχρι 2 σειρές)</b> Σειρά ΔΙΡΦΥΣ Σειρά VARIO	27
<b>Επίτοιχοι Πλαστικοί</b> Σειρά ΑΙΝΟΣ	28
<b>Επίτοιχοι Στεγανοί</b> Σειρά VW	29
<b>Επίτοιχοι Πλαστικοί (1 σειράς)</b> Σειρά ΟΣΣΑ Σειρά ΙΔΗ	30
<b>Στεγανά ερμάρια και μεταλλικοί επίτοιχοι</b>	31
<b>Εξαρτήματα πινάκων</b>	32

- ▶ Πλαστική διάφανη πόρτα
- ▶ Είσοδοι αγωγών πάνω, κάτω
- ▶ IP 40

## Σειρά Άθως

Κωδικός	Περιγραφή	Συσκευασία	Τιμή (€)
VP 04-T	4 θέσεις Κλέμες 2x04 Π x Υ x Β (mm) 120 x 232 x 70	Πόρτα Πλαστική Διάφανη	5 12,10
VP 12-T	12 θέσεις Κλέμες 2x10 Π x Υ x Β (mm) 283 x 232 x 70	Πόρτα Πλαστική Διάφανη	5 14,90
VP 24-T	24 θέσεις Κλέμες 2x13 Π x Υ x Β (mm) 283 x 357 x 70	Πόρτα Πλαστική Διάφανη	5 21,00
VP 36-T	36 θέσεις Κλέμες 2x15 Π x Υ x Β (mm) 283 x 482 x 70	Πόρτα Πλαστική Διάφανη	5 30,40



- ▶ Πόρτα μεταλλική επίπεδη
- ▶ Πόρτα με ή χωρίς παράθυρο
- ▶ Μεγάλος χώρος για πέρασμα καλωδίων
- ▶ Ρυθμιζόμενο βάθος εγκατάστασης
- ▶ Ηλεκτροσταστική βαφή RAL 9016

## Σειρά Δέλτα

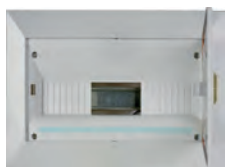

**12** θέσεις  
**Κλέμες**  
 2Μ016  
**Π x Υ x Β (mm)**  
 296 x 186 x 90



**24** θέσεις  
**Κλέμες**  
 2Μ016  
**Π x Υ x Β (mm)**  
 296 x 321 x 90



**36** θέσεις  
**Κλέμες**  
 2Μ016  
**Π x Υ x Β (mm)**  
 296 x 452 x 90

Κωδικός	Περιγραφή	Συσκευασία	Τιμή (€)
VU 142	Πόρτα Επίπεδη Μεταλλική Αδιάφανη	1	19,13
VU 142 G	Πόρτα Επίπεδη Μεταλλική με Παράθυρο	1	19,13
VU 243	Πόρτα Επίπεδη Μεταλλική Αδιάφανη	1	25,55
VU 243 G	Πόρτα Επίπεδη Μεταλλική με Παράθυρο	1	25,55
VU 344	Πόρτα Επίπεδη Μεταλλική Αδιάφανη	1	40,90
VU 344 G	Πόρτα Επίπεδη Μεταλλική με Παράθυρο	1	40,90

- ▶ Διαστάσεις και αντοχή κατά: DIN VDE 0470-1, EN 60529
- ▶ Στιβαρός
- ▶ Μεγάλος χώρος εργασίας
- ▶ Ρυθμιζόμενο βάθος εγκατάστασης
- ▶ Δυνατότητα επίσκεψης βγάζοντας μόνο τον καθρέπτη κι όχι ολόκληρο το πλαίσιο

## Σειρά Όλυμπος



**12** Θέσεις

**Κλέμες**  
2Μ026  
**Π x Υ x Β (mm)**  
317 x 276 x 89



**24** Θέσεις

**Κλέμες**  
2Μ026  
**Π x Υ x Β (mm)**  
317 x 402 x 89



**36** Θέσεις

**Κλέμες**  
2Μ026  
**Π x Υ x Β (mm)**  
317 x 547 x 91

Κωδικός	Περιγραφή	Συσκευασία	Τιμή (€)
VU 131	Πόρτα Επίπεδη Μεταλλική Αδιάφανη	1	20,95
VU 131 G	Πόρτα Επίπεδη Μεταλλική με Παράθυρο	1	20,95
VU 232	Πόρτα Επίπεδη Μεταλλική Αδιάφανη	1	27,07
VU 232 G	Πόρτα Επίπεδη Μεταλλική με Παράθυρο	1	27,07
VU 333	Πόρτα Επίπεδη Μεταλλική Αδιάφανη	1	43,01
VU 333 G	Πόρτα Επίπεδη Μεταλλική με Παράθυρο	1	43,01



- ▶ Στιβαρό καβούκι πάχους 1mm
- ▶ Πόρτα επίπεδη με παράθυρο
- ▶ Μεγάλος χώρος για πέρασμα καλωδίων
- ▶ Ρυθμιζόμενο βάθος εγκατάστασης
- ▶ Ηλεκτροσταστική βαφή RAL 9016

## Σειρά Ηρακλής

Κωδικός	Περιγραφή	Συσκευασία	Τιμή (€)
VU 142 GM	Πόρτα Επίπεδη Μεταλλική με Παράθυρο	1	20,95
VU 243 GM	Πόρτα Επίπεδη Μεταλλική με Παράθυρο	1	27,07
VU 344 GM	Πόρτα Επίπεδη Μεταλλική με Παράθυρο	1	43,01

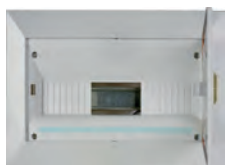

**12** Θέσεις  
**Κλέμες**  
 2M016  
**Π x Υ x Β (mm)**  
 296 x 186 x 90



**24** Θέσεις  
**Κλέμες**  
 2M025  
**Π x Υ x Β (mm)**  
 296 x 321 x 90



**36** Θέσεις  
**Κλέμες**  
 2M026  
**Π x Υ x Β (mm)**  
 296 x 452 x 90

- ▶ Επίπεδη μεταλλική πόρτα με παράθυρο
- ▶ Δυνατότητα αλλαγής της γωνίας των ραγών
- ▶ Μεγάλος χώρος εργασίας
- ▶ Ρυθμιζόμενο βάθος εγκατάστασης
- ▶ Ηλεκτροσταστική βαφή RAL 9016
- ▶ Βάθος εντοιχισμού 80 mm
- ▶ Δυνατότητα αλλαγής ανοίγματος πόρτας

## Σειρά Άτλας



**13** θέσεις  
**Κλέμες**  
 2Χ10  
**Π x Υ x Β (mm)**  
 312 x 383 x 94

Κωδικός

Περιγραφή

Τιμή (€)

VU 113

Χωνευτός με επίπεδη μεταλλική πόρτα με παράθυρο

17,75



**26** θέσεις  
**Κλέμες**  
 2Χ10  
**Π x Υ x Β (mm)**  
 447 x 383 x 94

VU 226

Χωνευτός με επίπεδη μεταλλική πόρτα με παράθυρο

25,62



**45** θέσεις  
**Κλέμες**  
 2Χ18  
**Π x Υ x Β (mm)**  
 582 x 419 x 94

VU 345

Χωνευτός με επίπεδη μεταλλική πόρτα με παράθυρο

43,16



**60** θέσεις  
**Κλέμες**  
 2Χ18  
**Π x Υ x Β (mm)**  
 632 x 510 x 94

VU 360

Χωνευτός με επίπεδη μεταλλική πόρτα με παράθυρο

63,66



**80** θέσεις  
**Κλέμες**  
 4Χ18  
**Π x Υ x Β (mm)**  
 728 x 510 x 94

VU 480

Χωνευτός με επίπεδη μεταλλική πόρτα με παράθυρο

100,93

- ▶ Με ή χωρίς διάφανη πόρτα
- ▶ Εύκολη τοποθέτηση

## Σειρά Δίρφυς



**2** θέσεις  
**Κλέμες**  
 2M08  
**Π x Υ x Β (mm)**  
 65 x 170 x 58



**4** θέσεις  
**Κλέμες**  
 2M10  
**Π x Υ x Β (mm)**  
 110 x 170 x 86



**8** θέσεις  
**Κλέμες**  
 2M016  
**Π x Υ x Β (mm)**  
 182 x 170 x 86

Κωδικός	Περιγραφή	Συσκευασία	Τιμή (€)
VU 102 G	-	20	5,02
VU 102 GC	Πόρτα Πλαστική Διάφανη	16	5,97
VU 104 G	-	12	5,89
VU 104 GA	Πόρτα Πλαστική Διάφανη	10	6,99
VU 111 G	Επίπεδη μεταλλική πόρτα με παράθυρο	1	14,40

- ▶ Υπερυψωμένη διάφανη πόρτα
- ▶ Ρυθμιζόμενα ύψη ράγας και εγκατάστασης
- ▶ Βάθος εντοιχισμού 70 mm
- ▶ Ηλεκτροσταστική βαφή RAL 9016

## Σειρά Vario



**12** θέσεις  
**Κλέμες**  
 2M016  
**Π x Υ x Β (mm)**  
 288 x 165 x 70



**24** θέσεις  
**Κλέμες**  
 2M016  
**Π x Υ x Β (mm)**  
 288 x 293 x 70

Κωδικός	Περιγραφή	Συσκευασία	Τιμή (€)
VU 117 E	Για δρομικό τούβλο με υπερυψωμένη διάφανη πόρτα	1	15,92
VU 217 E	Για δρομικό τούβλο με υπερυψωμένη διάφανη πόρτα	1	20,52

- ▶ Κλειστό καβούκι
- ▶ Πόρτα πλαστική διάφανη
- ▶ Είσοδοι αγωγών πάνω, κάτω και πλάγια
- ▶ IP 40

## Σειρά Άινος

Κωδικός	Περιγραφή	Τιμή (€)
VS 04-T	Με κλειστό καβούκι, IP 40 Πόρτα Πλαστική Διάφανη	14,30
VS 12-T	Με κλειστό καβούκι, IP 40 Πόρτα Πλαστική Διάφανη	17,00
VS 18-T	Με κλειστό καβούκι, IP 40 Πόρτα Πλαστική Διάφανη	19,80
VS 24-T	Με κλειστό καβούκι, IP 40 Πόρτα Πλαστική Διάφανη	22,40
VS 36-T	Με κλειστό καβούκι, IP 40 Πόρτα Πλαστική Διάφανη	32,60
VS 48-T	Με κλειστό καβούκι, IP 40 Πόρτα Πλαστική Διάφανη	40,00



**4-8** θέσεις

**Κλέμες**

2x8

**Π x Υ x Β (mm)**

124 x 236 x 112

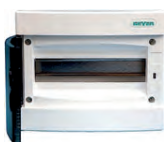

**12** θέσεις

**Κλέμες**

2x10

**Π x Υ x Β (mm)**

287 x 236 x 112



**18** θέσεις

**Κλέμες**

2x13

**Π x Υ x Β (mm)**

396 x 236 x 112



**24** θέσεις

**Κλέμες**

2x13

**Π x Υ x Β (mm)**

287 x 361 x 112



**48** θέσεις

**Κλέμες**

4x20

**Π x Υ x Β (mm)**

287 x 651 x 112

- ▶ IP 65
- ▶ Στιβαρό πλαίσιο
- ▶ Ρυθμιζόμενο ύψος ράγας
- ▶ Εύκολα ανοίγματα για στυπιοθλήπτες

## Σειρά VW

Κωδικός	Περιγραφή	Τιμή (€)
VW 04-T	Στεγανός IP65 Πόρτα Πλαστική Διάφανη	16,25
VW 08-T	Στεγανός IP65 Πόρτα Πλαστική Διάφανη	19,20
VW 12-T	Στεγανός IP65 Πόρτα Πλαστική Διάφανη	29,20
VW 24-T	Στεγανός IP65 Πόρτα Πλαστική Διάφανη	42,00
VW 36-T	Στεγανός IP65 Πόρτα Πλαστική Διάφανη	56,00



**4** Θέσεις  
**Κλέμες**  
 2x4  
**Π x Υ x Β (mm)**  
 127 X 200 X 120



**8** Θέσεις  
**Κλέμες**  
 2x8  
**Π x Υ x Β (mm)**  
 200 X 200 X 120



**12** Θέσεις  
**Κλέμες**  
 2x10  
**Π x Υ x Β (mm)**  
 318 X 258 X 142



**24** Θέσεις  
**Κλέμες**  
 2x13  
**Π x Υ x Β (mm)**  
 318 X 383 X 142



**36** Θέσεις  
**Κλέμες**  
 4x15  
**Π x Υ x Β (mm)**  
 318 X 507 X 142

- ▶ Πλαστικό καβούκι
- ▶ Μεταλλική ράγα
- ▶ Χωρίς πλάτη

## Σειρά Όσσα

Κωδικός	Θέσεις	Κλέμες	Διαστάσεις Π x Υ x Β	Συσκευασία	Τιμή (€)
VA 104 G	2	2Μ08	70X115X57	10	3,88
VA 102	4	2Μ08	75X140X57	10	4,85
VA 102 B	4	1Μ04	75X140X57	10	4,12
VA 102 A	4	-	75X140X57	10	3,54
VA 105 G	6	2Μ08	135X115X57	10	5,46
VA 106 G	9	2Μ08	190X115X57	5	6,08
VA 107 G	12	2Μ016	250X175X55	1	12,60
VA 208 G	24	2Μ016	250X185X55	1	16,77
VA 309 G	36	2Μ016	258X420X60	1	19,67



- ▶ Πλαστικό καβούκι
- ▶ Μεταλλική ράγα
- ▶ Με πλάτη

## Σειρά Ίδη

Κωδικός	Θέσεις	Κλέμες	Διαστάσεις Π x Υ x Β	Συσκευασία	Τιμή (€)
VA 02 G	2	2Μ04	78X135X90	15	5,22
VA 04 G	4	2Μ04	114X135X90	15	6,33
VA 06 G	6	2Μ04	150X135X90	15	7,19
VA 09 G	9	2Μ04	204X135X9	15	8,73
VA 02 GK	2	2Μ04	78X135X65	10	7,19
VA 04 GK	4	2Μ04	114X135X65	10	8,30
VA 06 GK	6	2Μ04	150X135X65	10	9,17
VA 09 GK	9	2Μ04	204X135X65	10	10,25



Χωρίς Πόρτα



Με Πόρτα

- ▶ Κατασκευάζονται σύμφωνα με το πρότυπο IEC 60439-1, 60529
- ▶ Με κλειστή ή διάφανη πόρτα
- ▶ IP 65

## Πίνακες εξωτερικοί στεγανοί με ράγα DIN



Κωδικός	Σειρές	Διαστάσεις Π x Υ x Β	Τιμή (€)
VM 112	1X12	250X400X150	51,80
VM 212	2X12	400X400X150	62,30
VM 312	3X12	550X400X150	76,20
VM 318	3X18	550X500X150	98,40
VM 412	4X12	750X400X150	94,60
VM 418	4X18	750X500X150	109,50
VM 612	6X12	1050X400X150	118,60
VM 618	6X18	1050X500X150	139,30

## Πίνακες εξωτερικοί στεγανοί με ράγα DIN και παράθυρο



Κωδικός	Σειρές	Διαστάσεις Π x Υ x Β	Τιμή (€)
VM 112 G	1X12	250X400X150	73,10
VM 212 G	2X12	400X400X150	84,20
VM 312 G	3X12	550X400X150	97,30
VM 318 G	3X18	550X500X150	116,40
VM 412 G	4X12	750X400X150	126,30
VM 418 G	4X18	750X500X150	132,40
VM 612 G	6X12	1050X400X150	147,60
VM 618 G	6X18	1050X500X150	158,20

## Ερμάρια εξωτερικά στεγανά με ράγα DIN



Κωδικός	Διαστάσεις Π x Υ x Β	Τιμή (€)
VL 252015	250X200X150	34,20
VL 403015	400X300X150	54,10
VL 504015	500X400X150	74,60
VL 302520	300X250X200	54,60
VL 403020	400X300X200	61,20
VL 504020	500X400X200	78,50
VL 604020	600X400X200	92,60
VL 806020	800X600X200	152,40
VL 1006020	1000X600X200	184,60
VL 1206020	1200X600X200	228,80
VL 806025	800X600X250	185,60
VL 1006025	1000X600X250	211,20
VL 1208025	1200X800X250	370,60
VL 806030	800X600X300	198,50
VL 1008030	1000X800X300	328,60
VL 1208030	1200X800X300	399,50
VL 1006040	1000X600X400	310,40
VL 1408040	1400X800X400	482,50



## Γέφυρες Χαλκού

Κωδικός	Περιγραφή	Συσκευασία	Τιμή (€)
64726	3P, 1 μέτρου	50	16,20
64725	3P, 12 θέσεων	20	4,05
64724	3P, 1 μέτρου	50	26,33
64722	3P, 12 θέσεων	20	5,67
52882	1P, 1 μέτρου	50	6,93
52881	1P, 12 θέσεων	20	1,38
52881X	1P, 11 θέσεων με μόνωση (Χτένα)	10	3,43
64721	3P, 1 μέτρου	20	28,78
64720	3P, 21 cm.	50	6,59

## Φλάντζες



Κωδικός	Περιγραφή	Συσκευασία	Τιμή (€)
48862	Για τυφή κάλυψη πίνακος	100	0,89

## Ανταλλακτικές κλέμμες

για χωνευτούς πίνακες



Κωδικός	Περιγραφή	Συσκευασία	Τιμή (€)
44962 AY	8 βιδών	10	2,09
44962 AB			2,09
44766 AY	13 βιδών	10	3,35
44766 AB			3,35
44777 AY	17 βιδών	10	4,20
44777 AB			4,20

## Ανταλλακτικές πόρτες

Κωδικός	Περιγραφή	Διαστάσεις Μ x Υ x Β	Τιμή (€)
142	Επίπεδη για τον πίνακα VU142G	315X225X15	8,40
243	Επίπεδη για τον πίνακα VU243G	315X357X15	11,66
6115	Επίπεδη για τον πίνακα VU111G	220X210X5	10,03
344	Επίπεδη για τον πίνακα VU344G	315X490X10	18,59
117E	Επίπεδη για τον πίνακα VU117G	315X205X20	9,37
217E	Επίπεδη για τον πίνακα VU217G	315X335X20	13,41





# Πίνακες Μονταρισμένοι Τιμοκατάλη

**GEYER**

# Πίνακες Μονταρισμένοι

Περιεχόμενα	Σελίδα
<b>Μονταρισμένοι εσωτερικών εγκαταστάσεων</b> Μονοφασικοί 5 γραμμών	36
<b>Εργοταξιακοί και Βιομηχανικοί</b> Σειρά Compact Σειρά Euroline Σειρά Metalline	37

# ογος 2018

- ▶ Με ή χωρίς ρελέ διαφυγής
- ▶ 5 γραμμών ή κατά παραγγελία
- ▶ Χωρίς επιπλέον κόστος συναρμολόγησης
- ▶ Περιλαμβάνουν:
  - ◆ 1 Γενικό διακόπτη 40Α μονοπολικό
  - ◆ 1 Γενική ασφάλεια 40Α
  - ◆ 1 Ασφαλειοδιακόπτη 20Α χειρισμού
  - ◆ 1 Ασφαλειοδιακόπτη 25Α χειρισμού
  - ◆ 2 Ενδεικτικές ρυχνίες
  - ◆ 2 Ασφάλειες 10Α μονοπολικές
  - ◆ 1 Ασφάλεια 16Α μονοπολική

## Μονοφασικοί 5 γραμμών



### VARIO

Κωδικός	Σειρές	Ρελέ	Τιμή (€)
VU 217 EA	2	OXI	65,68
VU 217 ER	2	NAI	109,84



### ΔΕΛΤΑ ΗΡΑΚΛΗΣ

VU 243 GMA	2	OXI	71,34
VU 344 GMA	3	OXI	86,40
VU 243 GMD	2	NAI	110,80
VU 344 GMD	3	NAI	126,80



### ΔΕΛΤΑ

VU 243 GA	2	OXI	70,38
VU 344 GA	3	OXI	84,38
VU 243 GD	2	NAI	109,84
VU 344 GD	3	NAI	124,70

### ΟΛΥΜΠΟΣ

VU 232 GA	2	OXI	71,80
VU 333 GA	3	OXI	86,20
VU 232 GD	2	NAI	115,96
VU 333 GD	3	NAI	126,80

- ▶ Με γενικό διακόπτη και γενικές ασφάλειες 6kA
- ▶ Με ρελέ διαρροής
- ▶ Πρίζες σούκο και βιομηχανικού τύπου CEE
- ▶ Έτοιμοι για εγκατάσταση

## Σειρά Compact

Κωδικός	Περιγραφή	Διαστάσεις Π x Υ x Β	Τιμή (€)
<b>VF 120</b>	Μονταρισμένος εργοταξιακός πίνακας που περιέχει γενικό 2P διακόπτη με θύκνία, γενική ασφάλεια 40A C χαρ. καμπύλης, ρελέ διαφυγής, 2 ασφάλειες 3P 16A C χαρ. καμπύλης, 2 ασφάλειες 16A C χαρ. καμπύλης και 2 πρίζες πρίζες σούκο με καπάκι βιομηχανικού τύπου.	163X264X131	166,04
<b>VF 120 A</b>	Μονταρισμένος εργοταξιακός πίνακας που περιέχει γενικό 2P διακόπτη με θύκνία, γενική ασφάλεια 40A C χαρ. καμπύλης, 2 ασφάλειες 16A C χαρ. καμπύλης και 2 πρίζες πρίζες σούκο με καπάκι βιομηχανικού τύπου.	163X264X131	120,31
<b>VF 140</b>	Μονταρισμένος εργοταξιακός πίνακας που περιέχει γενικό 2P διακόπτη με θύκνία, γενική ασφάλεια 40A C χαρ. καμπύλης, ρελέ διαφυγής, 4 ασφάλειες 16A C χαρ. καμπύλης και 4 πρίζες πρίζες σούκο με καπάκι βιομηχανικού τύπου.	163X264X131	184,11
<b>VF 140 A</b>	Μονταρισμένος εργοταξιακός πίνακας που περιέχει γενικό 2P διακόπτη με θύκνία, γενική ασφάλεια 40A C χαρ. καμπύλης, 4 ασφάλειες 16A C χαρ. καμπύλης και 4 πρίζες πρίζες σούκο με καπάκι βιομηχανικού τύπου.	163X264X131	137,43
<b>VF 221</b>	Μονταρισμένος εργοταξιακός πίνακας που περιέχει γενικό 4P διακόπτη, 3 γενικές ασφάλειες 40A C χαρ. καμπύλης, ρελέ διαφυγής, 1 ασφάλεια 3P 16A C χαρ. καμπύλης, 2 ασφάλειες 16A C χαρ. καμπύλης, 1 πρίζα βιομηχανικού τύπου CEE 5X16 και 2 πρίζες σούκο βιομηχανικού τύπου.	180X460X171	280,39
<b>VF 221 A</b>	Μονταρισμένος εργοταξιακός πίνακας που περιέχει γενικό 4P διακόπτη, 3 γενικές ασφάλειες 40A C χαρ. καμπύλης, 1 ασφάλεια 3P 16A C χαρ. καμπύλης, 2 ασφάλειες 16A C χαρ. καμπύλης, 1 πρίζα βιομηχανικού τύπου CEE 5X16 και 2 πρίζες σούκο βιομηχανικού τύπου.	180X460X171	217,86



- ▶ Με γενικό διακόπτη και γενικές ασφάλειες 6kA
- ▶ Με ρελέ διαρροής
- ▶ Πρίζες σούκο και βιομηχανικού τύπου CEE
- ▶ Έτοιμοι για εγκατάσταση

## Σειρά Compact



Κωδικός	Περιγραφή	Διαστάσεις Π x Υ x Β	Τιμή (€)
VF 322	Μονταρισμένος εργοταξιακός πίνακας που περιέχει γενικό 4P διακόπτη, 3 γενικές ασφάλειες 40A C χαρ. καμπύλης, ρελέ διαφυγής, 2 ασφάλειες 3P 16A C χαρ. καμπύλης, 2 ασφάλειες 16A C χαρ. καμπύλη, 2 πρίζες βιομηχανικού τύπου CEE 5X16 και 2 πρίζες σούκο με καπάκι βιομηχανικού τύπου.	276X460X148	423,74
VF 322 A	Μονταρισμένος εργοταξιακός πίνακας που περιέχει γενικό 4P διακόπτη, 3 γενικές ασφάλειες 40A C χαρ. καμπύλης, 2 ασφάλειες 3P 16A C χαρ. καμπύλης, 2 ασφάλειες 16A C χαρ. καμπύλη, 2 πρίζες βιομηχανικού τύπου CEE 5X16 και 2 πρίζες σούκο με καπάκι βιομηχανικού τύπου.	276X460X148	360,83
VF 332	Μονταρισμένος εργοταξιακός πίνακας που περιέχει γενικό 4P διακόπτη, 3 γενικές ασφάλειες 40A C χαρ. καμπύλης, ρελέ διαφυγής, 2 ασφάλειες 3P 16A C χαρ. καμπύλης, 3 ασφάλειες 16A C χαρ. καμπύλη, 2 πρίζες βιομηχανικού τύπου CEE 5X16 και 3 πρίζες σούκο με καπάκι βιομηχανικού τύπου.	276X460X148	432,26
VF 332 A	Μονταρισμένος εργοταξιακός πίνακας που περιέχει γενικό 4P διακόπτη, 3 γενικές ασφάλειες 40A C χαρ. καμπύλης, 2 ασφάλειες 3P 16A C χαρ. καμπύλης, 3 ασφάλειες 16A C χαρ. καμπύλη, 2 πρίζες βιομηχανικού τύπου CEE 5X16 και 3 πρίζες σούκο με καπάκι βιομηχανικού τύπου.	276X460X148	415,80

## Σειρά Euroline

Πλαστικοί πίνακες IP54



Κωδικός	Περιγραφή	Διαστάσεις Π x Υ x Β	Τιμή (€)
VW 120 M	Μονταρισμένος εργοταξιακός πίνακας που περιέχει γενικό 2P διακόπτη με ριχνία, γενική ασφάλεια 40A C χαρ. καμπύλης, ρελέ διαφυγής, 2 ασφάλειες 16A C χαρ. καμπύλης και 2 πρίζες σούκο ράγας.	318X383X142	124,85
VW 230 T	Μονταρισμένος εργοταξιακός πίνακας που περιέχει γενικό 4P διακόπτη 40A, 3 γενικές ασφάλειες 40A C χαρ. καμπύλης, ρελέ διαφυγής, 1 τριφασική ριχνία, 3 ασφάλειες 16A C χαρ. καμπύλης, 3 ασφάλειες 16A C χαρ. καμπύλης και 3 πρίζες σούκο ράγας.	318X507X142	174,66
VW 240 M	Μονταρισμένος εργοταξιακός πίνακας που περιέχει γενικό 2P διακόπτη με ριχνία, γενική ασφάλεια 40A C χαρ. καμπύλης, ρελέ διαφυγής, 4 ασφάλειες 16A C χαρ. καμπύλης και 4 πρίζες σούκο ράγας.	318X507X142	152,52

## Σειρά Metalline

Μεταλλικοί πίνακες IP65



Κωδικός	Περιγραφή	Διαστάσεις Π x Υ x Β	Τιμή (€)
VA-MB 140	Μονταρισμένος εργοταξιακός πίνακας που περιέχει γενικό 2P διακόπτη με ριχνία, γενική ασφάλεια 40A C χαρ. καμπύλης, ρελέ διαφυγής, 4 ασφάλειες 16A C χαρ. καμπύλης και 4 πρίζες πρίζες σούκο ράγας.	300X400X160	156,21
VA-MB 130T	Μονταρισμένος εργοταξιακός πίνακας που περιέχει γενικό 4P διακόπτη, 3 γενικές ασφάλειες 40A C χαρ. καμπύλης, ρελέ διαφυγής, 3 ασφάλειες 16A C χαρ. καμπύλης, 1x3P ασφάλεια 16A C χαρ. καμπύλης και 3 πρίζες πρίζες σούκο ράγας.	330X400X200	173,43
VA-MB 231	Μονταρισμένος εργοταξιακός πίνακας που περιέχει γενικό 4P διακόπτη 40A, 3 γενικές ασφάλειες 40A C χαρ. καμπύλης, ρελέ διαφυγής, 3 ασφάλειες 16A C χαρ. καμπύλης, 1x3P ασφάλεια 16A C χαρ. καμπύλης, 3 πρίζες πρίζες σούκο ράγας και 1 πρίζα βιομηχανικού τύπου CEE, εξωτερική, πίνακα.	350X500X150	241,08
VM 112 PA	Μονταρισμένος εργοταξιακός πίνακας που περιέχει γενικό 3P διακόπτη 63A, γενική ασφάλεια 32A C χαρ. καμπύλης, 1 τριφασική ριχνία 1/2 θέσης, 1P διακόπτη 40A, 1 ασφάλεια 10A B χαρ. καμπύλης, 1 ασφάλεια 16A B χαρ. καμπύλης και 1 πρίζα σούκο ράγας.	370X250X160	105,00

**Προτεινόμενη  
λύση για  
ανελέκυστjρα**

# Ρευματοδότες & Ρευματολήπτες Τιμοκατάλη



Περιεχόμενα	Σελίδα
<b>Ρευματοδότες</b> Επίτοιχοι Πίνακα	42
<b>Ρευματολήπτες</b> Επίτοιχοι Επίτοιχοι χωνευτοί Αναστροφέας φάσης	43
<b>Ρευματοδότες προεκτάσεως</b>	45
<b>Ρευματοδότες</b> Εξωτερικοί - Επίτοιχοι	46
<b>Ρευματοδότες και Ρευματολήπτες με σούκο πρίζα</b>	47
<b>Ρευματοδότες και Ρευματολήπτες Quick Connect</b>	48



- ▶ Στεγανότητα IP44 και IP65
- ▶ Διπολικά έως πενταπολικά
- ▶ Φορτίο από 16 έως 125 A

## Ρευματοδότες

Επίτοιχοι



**IP44**



**IP44**



**IP67**



**IP67**



**IP67**

Κωδικός	Πόλοι έντασης	Τάση (V)	Συσκευασία	Τιμή (€)
<b>11765</b>	3X16A	230	10	5,14
<b>11645</b>	4X16A	400	10	5,24
<b>100</b>	5X16A	400	10	5,76
<b>11651</b>	3X32A	230	10	9,31
<b>11646</b>	4X32A	400	10	8,77
<b>101</b>	5X32A	400	10	9,84
<b>1104</b>	3X63A	230	10	28,77
<b>1127</b>	4X63A	400	10	30,52
<b>1124</b>	5X63A	400	10	34,89
<b>1133</b>	3X16A	230	10	18,53
<b>1137</b>	4X16A	400	10	18,90
<b>1143</b>	5X16A	400	10	19,97
<b>1145</b>	3X32A	230	10	20,83
<b>1149</b>	4X32A	400	10	21,59
<b>1155</b>	5X32A	400	10	22,49
<b>1157</b>	3X63A	230	5	35,83
<b>1161</b>	4X63A	400	5	36,03
<b>1112</b>	5X63A	400	5	40,22
<b>11437</b>	3X125A	230	10	127,31
<b>11441</b>	4X125A	400	10	128,74
<b>11447</b>	5X125A	400	10	141,00

## Ρευματοδότες

Πίνακα



**IP44**



**IP44**



**IP67**



**IP67**



**IP67**

Κωδικός	Πόλοι έντασης	Τάση (V)	Συσκευασία	Τιμή (€)
<b>1307</b>	3X63A	230	5	25,86
<b>134</b>	4X63A	400	5	27,32
<b>136</b>	5X63A	400	5	30,16
<b>1217</b>	3X16A	230	10	4,53
<b>1221</b>	4X16A	400	10	4,96
<b>1227</b>	5X16A	400	10	5,76
<b>1229</b>	3X32A	230	10	8,03
<b>1233</b>	4X32A	400	10	10,19
<b>1239</b>	5X32A	400	10	11,18
<b>12135</b>	3X63A	230	5	25,86
<b>1201</b>	4X63A	400	5	28,78
<b>1202</b>	5X63A	400	5	31,39
<b>1396</b>	3X63A	230	5	42,06
<b>13100</b>	4X63A	400	5	44,50
<b>13104</b>	5X63A	400	5	53,78
<b>13452</b>	3X125A	230	5	80,50
<b>13447</b>	4X125A	400	5	83,77
<b>13451</b>	5X125A	400	5	87,16



## Ρευματολήπτες



**IP44**



**IP44**



**IP67**



**IP67**

Κωδικός	Πόλοι έντασης	Τάση (V)	Συσκευασία	Τιμή (€)
21001	3X16A	230	10	2,88
21005	4X16A	400	10	3,46
203	5X16A	400	10	3,83
21013	3X32A	230	10	4,39
21017	4X32A	400	10	5,46
204	5X32A	400	10	4,96
2104	3X63A	230	5	23,88
2151	4X63A	400	5	26,17
2155	5X63A	400	5	27,93
2181	3X63A	230	5	32,68
2185	4X63A	400	5	33,54
2189	5X63A	400	5	35,21
2191	3X125A	230	5	107,67
2195	4X125A	400	5	119,37
2199	5X125A	400	5	129,21

## Ρευματολήπτες

Επίτοιχοι



**IP44**



**IP44**



**IP67**



**IP67**

Κωδικός	Πόλοι έντασης	Τάση (V)	Συσκευασία	Τιμή (€)
240	3X16A	230	10	6,07
24329	4X16A	400	10	6,63
24142	5X16A	400	10	6,79
24331	3X32A	230	10	7,61
24330	4X32A	400	10	8,71
24143	5X32A	400	10	8,95
24336	3X63A	230	5	34,67
24338	4X63A	400	5	36,74
24134	5X63A	400	5	40,29
24340	3X63A	230	5	51,18
24035	4X63A	400	5	51,77
24062	5X63A	400	5	52,71
24198	3X125A	230	5	245,06
24200	4X125A	400	5	239,01
24202	5X125A	400	5	247,75



## Ρευματολήπτες

Επίτοιχοι - Χωνευτοί



**IP67**

Κωδικός	Πόλοι έντασης	Τάση (V)	Συσκευασία	Τιμή (€)
28176	3X63A	230	5	30,23
28178	4X63A	400	5	32,16
28180	5X63A	400	5	34,35
2860	3X125A	230	5	125,73
2861	4X125A	400	5	117,26
2876	5X125A	400	5	120,67

**IP67**

## Ρευματολήπτες

Χαμηλής τάσης



**IP44**

Κωδικός	Πόλοι έντασης	Τάση (V)	Συσκευασία	Τιμή (€)
446	3X16A	24	10	16,90
447	3X16A	42	10	16,90
4417	3X32A	24	10	16,90
4418	3X32A	42	10	16,90

## Αναστροφέας φάσης



**IP44**

Κωδικός	Πόλοι έντασης	Τάση (V)	Συσκευασία	Τιμή (€)
2602	5X16A	400	10	37,08
2603	5X32A	400	10	43,08
225	5X16A	400	10	23,45
227	5X32A	400	10	27,53



**IP44**



## Ρευματοδότες

Προεκτάσεως



**IP44**

Κωδικός	Πόλοι έντασης	Τάση (V)	Συσκευασία	Τιμή (€)
31001	3X16A	230	10	4,44
31005	4X16A	400	10	4,87
303	5X16A	400	10	5,38
31013	3X32A	230	10	6,56
31017	4X32A	400	10	6,63
304	5X32A	400	10	8,01



**IP44**

3104	3X63A	230	5	51,92
3151	4X63A	400	5	31,39
3112	5X63A	400	5	33,15



**IP67**

3181	3X63A	230	5	123,77
3185	4X63A	400	5	119,48
3124	5X63A	400	5	125,65



**IP67**

3191	3X125A	230	5	123,77
3195	4X125A	400	5	119,48
3199	5X125A	400	5	125,65

## Ρευματοδότες

Χαμηλής τάσης



**IP44**

Κωδικός	Πόλοι έντασης	Τάση (V)	Συσκευασία	Τιμή (€)
416	3X16A	24	10	20,89
417	3X16A	42	10	20,89
4117	3X32A	24	10	26,23
4118	3X32A	42	10	26,23



## Ρευματοδότες

Εξωτερικοί, επίτοιχοι, με ενσωματωμένο διακόπτη



**IP44**

Κωδικός	Πόλοι έντασης	Τάση (V)	Συσκευασία	Τιμή (€)
16149	3X63A	230	1	205,35
16034	4X63A	400	1	212,57
16035	5X63A	400	1	220,07



**IP67**

16028	4X16A	400	1	123,66
16029	5X16A	400	1	125,94



**IP67**

16103	3X32A	230	1	129,51
16032	4X32A	400	1	138,83
16033	5X32A	400	1	142,12



**IP67**

16121	3X63A	230	1	185,22
16036	4X63A	400	1	228,99
16037	5X63A	400	1	203,13



**IP67**

16419	3X125A	230	1	342,45
1667	4X125A	400	1	360,48
1670	5X125A	400	1	372,56



## Ρευματοδότες

Σούκο

**IP44**

Κωδικός	Περιγραφή	Συσκευασία	Τιμή (€)
71094	Χωνευτός, υλικό PA6	20	5,42
724	Επίτοιχος	20	10,35
7486	Προεκτάσεως	20	6,92

**IP44**

**IP54**

## Αντάπτορας



**IP44**

Κωδικός	Συσκευασία	Τιμή (€)
8615	1	19,28

## Ρευματολήπτες

Σούκο



**IP44**

Κωδικός	Συσκευασία	Τιμή (€)
7370	20	5,08

## Ρευματοδότες

Επίτοιχοι 3Φ με ενσωματωμένη σούκο



**IP44**

Κωδικός	Πόθοι έντασης	Τάση (V)	Συσκευασία	Τιμή (€)
107	5X16A	400	10	16,90
108	5X32A	400	10	19,78
1059	4X16A	400	10	21,15
1060	4X32A	400	10	29,83

## Εύκολα και γρήγορα χωρίς συντήρηση

# QUICK CONNECT

by **Bals**

Ρευματοδότες - Ρευματολήπτες

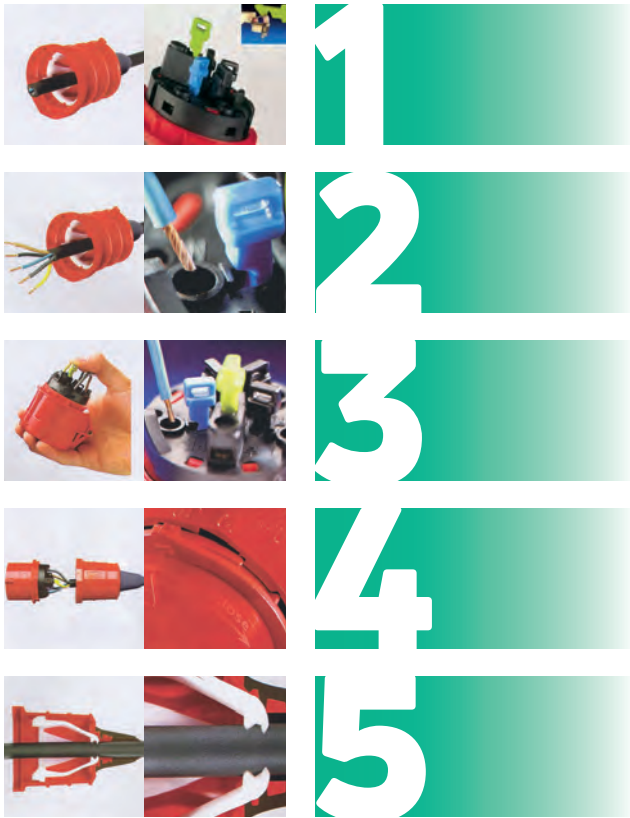

Πέρασμα του καλωδίου από τον στηπιοθλήπτη

Απογύμνωση των αγωγών. Η χρησιμοποίηση παπουτσιών για πολύκλωνους αγωγούς δεν είναι απαραίτητη

Απλή τοποθέτηση των αγωγών στα ανοίγματα, με ένα πάτημα του αντίστοιχου μπουτόν ο αγωγός κουμπώνει και συνδέεται. (Σύνδεση μ' ένα "κλικ")

Σε ένα απλό βιομηχανικό φις πρέπει να πιαστεί το καλώδιο με βιδωτό σφιγκτήρα για λόγους ασφάλειας. Στο Quick Connect αυτό πια δεν χρειάζεται

Το καλώδιο ασφαλίζεται στον σφιγκτήρα κουμπώνοντας το καπάκι με την άκρη του φις

Μανδάλωση με συστήματα μαγιονέτ  
Χρωματικά κωδικοποιημένα μπουτόν

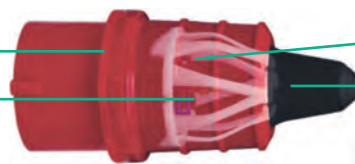

Σύνδεση αγωγών με πιεστικό διακόπτη (μπουτόν)  
Σφιγκτήρας χωρίς βίδες

### Εξοικονόμηση χρόνου με το σύστημα QUICK CONNECT

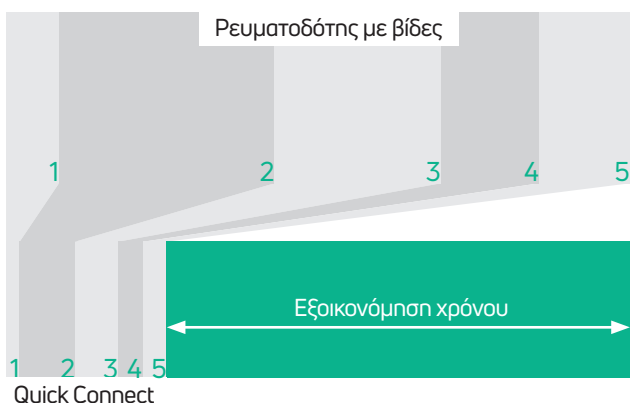

Το σχεδιάγραμμα δείχνει την εξοικονόμηση χρόνου κατά την διάρκεια του μονταρίσματος ενός ρευματοδότη Quick Connect σε σύγκριση με έναν ρευματοδότη που μοντάρεται με βίδες.

Τα στάδια του μονταρίσματος 1-5 φαίνονται στις παραπάνω εικόνες





## Ρευματοδότες

Επίτοιχοι



IP67

Κωδικός	Πόλοι έντασης	Τάση (V)	Συσκευασία	Τιμή (€)
11895	3X16A	230	10	5,42
11905	4X16A	400	10	5,87
112001	5X16A	400	10	6,41
11919	3X32A	230	10	10,57
11922	4X32A	400	10	9,99
112002	5X32A	400	10	11,33



IP67

11944	4X16A	400	10	13,06
11909	5X16A	400	10	14,09
11949	3X32A	230	10	14,50
11956	4X32A	400	10	13,91
11962	5X32A	400	10	15,26

## Ρευματοδότες

Πίνακα



IP44

Κωδικός	Πόλοι έντασης	Τάση (V)	Συσκευασία	Τιμή (€)
2126	3X16A	230	10	3,10
2130	4X16A	400	10	3,68
2136	5X16A	400	10	4,19
2138	3X32A	230	10	4,63
2142	4X32A	400	10	5,03
2148	5X32A	400	10	5,68



IP67

210576	3X16A	230	10	7,21
210583	4X16A	400	10	8,06
210589	5X16A	400	10	9,68
210594	3X32A	230	10	11,09
210601	4X32A	400	10	11,97
210607	5X32A	400	10	13,17



## Ρευματοδότες

Πίνακα



**IP67**



**IP67**

Κωδικός	Πόλοι έντασης	Τάση (V)	Συσκευασία	Τιμή (€)
13734	3X16A	230	10	10,77
13739	4X16A	400	10	11,03
13745	5X16A	400	10	11,73
13750	3X32A	230	10	14,97
13756	4X32A	400	10	15,60
13762	5X32A	400	10	16,65
12813	3X16A	230	10	10,77
12814	4X16A	400	10	11,03
12817	5X16A	400	10	11,73
12819	3X32A	230	10	14,97
12821	4X32A	400	10	15,60
12824	5X32A	400	10	16,65

## Ρευματολήπτες



**IP44**



**IP67**

Κωδικός	Πόλοι έντασης	Τάση (V)	Συσκευασία	Τιμή (€)
2126	3X16A	230	10	3,10
2130	4X16A	400	10	3,68
2136	5X16A	400	10	4,19
2138	3X32A	230	10	4,63
2142	4X32A	400	10	5,03
2148	5X32A	400	10	5,68
210576	3X16A	230	10	7,21
210583	4X16A	400	10	8,06
210589	5X16A	400	10	9,68
210594	3X32A	230	10	11,09
210601	4X32A	400	10	11,97
210607	5X32A	400	10	13,17



## Ρευματολήπτες

Επίτοιχοι



**IP44**



**IP67**

Κωδικός	Πόλοι έντασης	Τάση (V)	Συσκευασία	Τιμή (€)
24423	3X16A	230	10	6,92
24392	4X16A	400	10	7,50
242001	5X16A	400	10	8,30
24402	3X32A	230	10	9,29
24405	4X32A	400	10	9,88
242002	5X32A	400	10	10,45
2473	3X16A	230	10	19,51
2477	4X16A	400	10	21,79
2483	5X16A	400	10	22,65
24020	3X32A	230	10	26,74
24021	4X32A	400	10	23,37
2402	5X32A	400	10	26,15

## Ρευματολήπτες

Επίτοιχοι - Χωνευτοί



**IP44**

Κωδικός	Πόλοι έντασης	Τάση (V)	Συσκευασία	Τιμή (€)
28111	3X16A	230	10	5,61
28112	4X16A	400	10	6,05
282001	5X16A	400	10	7,84
28010	3X32A	230	10	8,23
28012	4X32A	400	10	8,81
282002	5X32A	400	10	9,39

## Ρευματοδότες

Προεκτάσεις



**IP44**



**IP67**

Κωδικός	Πόλοι έντασης	Τάση (V)	Συσκευασία	Τιμή (€)
3126	3X16A	230	10	4,74
3130	4X16A	400	10	5,21
3136	5X16A	400	10	5,77
3138	3X32A	230	10	6,92
3142	4X32A	400	10	7,03
3148	5X32A	400	10	8,49
310333	3X16A	230	10	9,00
310340	4X16A	400	10	10,03
310346	5X16A	400	10	10,68
310351	3X32A	230	10	13,61
310358	4X32A	400	10	14,16
310364	5X32A	400	10	15,12

# Πριζοδιακόπτες Τιμοκατάλη

**GEYER**

# Πριζοδιακόπτες

Πριζοδιακόπτες

**Περιεχόμενα**

**Σελίδα**

AQUA modular

54

AYPA

68

LEXUS

76

LITOS

79

ογος 2018



**Λευκό**  
Κωδικός χρώματος  
**T.B**

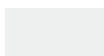

## Σειρά Aqua Plastic

Περιγραφή	Τιμή (€)
ΔΙΑΚΟΠΤΗΣ ΑΠΛΟΣ	5,56
ΔΙΑΚΟΠΤΗΣ ΚΟΜΙΤΑΤΕΡ	6,72
ΔΙΑΚΟΠΤΗΣ A/R ΑΚΡΑΙΟΣ	5,90
ΔΙΑΚΟΠΤΗΣ A/R ΔΙΠΛΟΣ	7,26
ΔΙΑΚΟΠΤΗΣ A/R ΜΕΣΑΙΟΣ	8,92
ΡΟΛΛΩΝ ΔΙΑΚΟΠΤΗΣ	8,63
DIMMER ON 500W	**
DIMMER A/R 500W	**
DIMMER ΑΦΗΣ 300VA	**
DIMMER 300VA	33,05
ΜΠΟΥΤΟΝ ΕΞΘΥΡΑΣ 12V	10,54
ΜΠΟΥΤΟΝ ΕΠΙΓΡΑΦΗΣ 220V	10,54
ΜΠΟΥΤΟΝ ΑΠΛΟ	6,42
ΜΠΟΥΤΟΝ ΡΟΛΛΩΝ	8,63
ΠΡΙΖΑ ΣΟΥΚΟ	5,86
ΠΡΙΖΑ ΤΗΛΕΦΩΝΟΥ ΜΟΝΗ	4,87
ΠΡΙΖΑ ΤΗΛΕΦΩΝΟΥ 2ΠΛΗ	6,56
ΠΡΙΖΑ CAT-5	10,77
ΠΡΙΖΑ CAT-5 2ΠΛΗ	18,36
ΠΡΙΖΑ TV ΤΕΡΜΑΤΙΚΗ	6,51
ΠΡΙΖΑ TV ΔΙΕΛΕΥΣΕΩΣ	5,10
ΠΡΙΖΑ SAT-TV ΤΕΡΜΑΤΙΚΗ	7,01
EMERGENCY LIGHT	125,94
SENSOR MOTION	61,63
ΠΛΑΙΣΙΟ 2 module	0,86
ΠΛΑΙΣΙΟ 2+2 module	1,94
ΠΛΑΙΣΙΟ 2+2+2 module	2,27

\*\* Κατόπιν ερωτήσεως



**Αλουμίνιο**  
Κωδικός χρώματος  
**TG.AL**



Πλήκτρα σε 3  
συνδυασμούς χρωμάτων



Λευκό



Σατινέ



Γραφίτης

## Σειρά Aqua Plastic color plus

Περιγραφή	Τιμή (€)		
	Λευκό	Σατινέ	Γραφίτης
ΔΙΑΚΟΠΤΗΣ ΑΠΛΟΣ	9,74	11,10	9,57
ΔΙΑΚΟΠΤΗΣ ΚΟΜΙΤΑΤΕΡ	10,90	13,48	12,01
ΔΙΑΚΟΠΤΗΣ A/R ΑΚΡΑΙΟΣ	10,08	11,41	9,96
ΔΙΑΚΟΠΤΗΣ A/R ΔΙΠΛΟΣ	11,44	14,10	12,26
ΔΙΑΚΟΠΤΗΣ A/R ΜΕΣΑΙΟΣ	13,10	13,57	11,75
ΡΟΛΛΩΝ ΔΙΑΚΟΠΤΗΣ	12,81	13,43	11,13
DIMMER ON 500W	**	**	**
DIMMER A/R 500W	**	**	**
DIMMER ΑΦΗΣ 300VA	**	**	**
DIMMER 300VA	37,23	37,91	37,38
ΜΠΟΥΤΟΝ ΕΞΘΥΡΑΣ 12V	14,72	14,72	14,72
ΜΠΟΥΤΟΝ ΕΠΙΓΡΑΦΗΣ 220V	14,72	14,72	14,72
ΜΠΟΥΤΟΝ ΑΠΛΟ	10,60	11,41	9,81
ΜΠΟΥΤΟΝ ΡΟΛΛΩΝ	12,81	13,43	11,13
ΠΡΙΖΑ ΣΟΥΚΟ	10,04	12,37	10,60
ΠΡΙΖΑ ΤΗΛΕΦΩΝΟΥ ΜΟΝΗ	9,05	10,93	9,57
ΠΡΙΖΑ ΤΗΛΕΦΩΝΟΥ 2ΠΛΗ	10,74	13,14	11,48
ΠΡΙΖΑ CAT-5	14,95	18,51	17,98
ΠΡΙΖΑ CAT-5 2ΠΛΗ	22,54	28,30	25,48
ΠΡΙΖΑ TV ΤΕΡΜΑΤΙΚΗ	10,69	11,96	10,84
ΠΡΙΖΑ TV ΔΙΕΛΕΥΣΕΩΣ	9,25	10,78	9,72
ΠΡΙΖΑ SAT-TV ΤΕΡΜΑΤΙΚΗ	11,19	12,31	11,78
EMERGENCY LIGHT	130,12	130,11	88,95
SENSOR MOTION	65,81	84,14	65,97
ΠΛΑΙΣΙΟ 2 module	4,26	4,26	4,26
ΠΛΑΙΣΙΟ 2+2 module	8,26	8,26	8,26
ΠΛΑΙΣΙΟ 2+2+2 module	5,62	5,62	5,62

\*\* Κατόπιν ερωτήσεως



**ΤΙΤΑΝΙΟ**  
Κωδικός χρώματος  
**TG.H**



## Σειρά Aqua Plastic color plus

Περιγραφή	Τιμή (€)		
	Λευκό	Σατινέ	Γραφίτης
ΔΙΑΚΟΠΤΗΣ ΑΠΛΟΣ	9,74	11,10	9,57
ΔΙΑΚΟΠΤΗΣ ΚΟΜΙΤΑΤΕΡ	10,90	13,48	12,01
ΔΙΑΚΟΠΤΗΣ A/R ΑΚΡΑΙΟΣ	10,08	11,41	9,96
ΔΙΑΚΟΠΤΗΣ A/R ΔΙΠΛΟΣ	11,44	14,10	12,26
ΔΙΑΚΟΠΤΗΣ A/R ΜΕΣΑΙΟΣ	13,10	13,57	11,75
ΡΟΛΛΩΝ ΔΙΑΚΟΠΤΗΣ	12,81	13,43	11,13
DIMMER ON 500W	**	**	**
DIMMER A/R 500W	**	**	**
DIMMER ΑΦΗΣ 300VA	**	**	**
DIMMER 300VA	37,23	37,91	37,38
ΜΠΟΥΤΟΝ ΕΞΘΥΡΑΣ 12V	14,72	14,72	14,72
ΜΠΟΥΤΟΝ ΕΠΙΓΡΑΦΗΣ 220V	14,72	14,72	14,72
ΜΠΟΥΤΟΝ ΑΠΛΟ	10,60	11,41	9,81
ΜΠΟΥΤΟΝ ΡΟΛΛΩΝ	12,81	13,43	11,13
ΠΡΙΖΑ ΣΟΥΚΟ	10,04	12,37	10,60
ΠΡΙΖΑ ΤΗΛΕΦΩΝΟΥ ΜΟΝΗ	9,05	10,93	9,57
ΠΡΙΖΑ ΤΗΛΕΦΩΝΟΥ 2ΠΛΗ	10,74	13,14	11,48
ΠΡΙΖΑ CAT-5	14,95	18,51	17,98
ΠΡΙΖΑ CAT-5 2ΠΛΗ	22,54	28,30	25,48
ΠΡΙΖΑ TV ΤΕΡΜΑΤΙΚΗ	10,69	11,96	10,84
ΠΡΙΖΑ TV ΔΙΕΛΕΥΣΕΩΣ	9,25	10,78	9,72
ΠΡΙΖΑ SAT-TV ΤΕΡΜΑΤΙΚΗ	11,19	12,31	11,78
EMERGENCY LIGHT	130,12	130,11	88,95
SENSOR MOTION	65,81	84,14	65,97
ΠΛΑΙΣΙΟ 2 module	4,26	4,26	4,26
ΠΛΑΙΣΙΟ 2+2 module	8,26	8,26	8,26
ΠΛΑΙΣΙΟ 2+2+2 module	5,62	5,62	5,62

\*\* Κατόπιν ερωτήσεως



Λευκό



Σατινέ



Γραφίτης

Πλήκτρα σε 3  
συνδυασμούς χρωμάτων





**Γκρι glitter**  
Κωδικός χρώματος  
**T.GG**



Πλήκτρα σε 3  
συνδυασμούς χρωμάτων



Λευκό



Σατινέ



Γραφίτης



## Σειρά Aqua Plastic color plus

Περιγραφή	Τιμή (€)		
	Λευκό	Σατινέ	Γραφίτης
ΔΙΑΚΟΠΤΗΣ ΑΠΛΟΣ	6,47	7,83	6,30
ΔΙΑΚΟΠΤΗΣ ΚΟΜΙΤΑΤΕΡ	7,63	10,21	8,21
ΔΙΑΚΟΠΤΗΣ Α/Ρ ΑΚΡΑΙΟΣ	6,81	8,14	6,69
ΔΙΑΚΟΠΤΗΣ Α/Ρ ΔΙΠΛΟΣ	8,17	10,83	8,99
ΔΙΑΚΟΠΤΗΣ Α/Ρ ΜΕΣΑΙΟΣ	9,83	10,30	8,48
ΡΟΛΛΩΝ ΔΙΑΚΟΠΤΗΣ	9,54	10,16	7,86
DIMMER ON 500W	**	**	**
DIMMER A/R 500W	**	**	**
DIMMER ΑΦΗΣ 300VA	**	**	**
DIMMER 300VA	33,96	34,64	34,11
ΜΠΟΥΤΟΝ ΕΞΘΥΡΑΣ 12V	11,45	11,45	11,45
ΜΠΟΥΤΟΝ ΕΠΙΓΡΑΦΗΣ 220V	11,45	11,45	11,45
ΜΠΟΥΤΟΝ ΑΠΛΟ	7,33	8,14	6,54
ΜΠΟΥΤΟΝ ΡΟΛΛΩΝ	9,54	10,16	7,86
ΠΡΙΖΑ ΣΟΥΚΟ	6,77	9,10	7,33
ΠΡΙΖΑ ΤΗΛΕΦΩΝΟΥ ΜΟΝΗ	5,78	7,66	6,30
ΠΡΙΖΑ ΤΗΛΕΦΩΝΟΥ 2ΠΛΗ	7,47	9,87	8,21
ΠΡΙΖΑ CAT-5	11,68	15,24	13,30
ΠΡΙΖΑ CAT-5 2ΠΛΗ	19,27	25,03	22,21
ΠΡΙΖΑ TV ΤΕΡΜΑΤΙΚΗ	7,42	8,69	7,57
ΠΡΙΖΑ TV ΔΙΕΛΕΥΣΕΩΣ	5,98	7,51	6,45
ΠΡΙΖΑ SAT-TV ΤΕΡΜΑΤΙΚΗ	7,92	9,04	8,51
EMERGENCY LIGHT	126,85	126,84	85,68
SENSOR MOTION	62,54	80,87	62,70
ΠΛΑΙΣΙΟ 2 module	1,60	1,60	1,60
ΠΛΑΙΣΙΟ 2+2 module	5,49	5,49	5,49
ΠΛΑΙΣΙΟ 2+2+2 module	3,44	3,44	3,44

\*\* Κατόπιν ερωτήσεως



**Μαύρο**  
Κωδικός χρώματος  
**T.N**



## Σειρά Aqua Plastic color plus

Περιγραφή	Τιμή (€)		
	Λευκό	Σατινέ	Γραφίτης
ΔΙΑΚΟΠΤΗΣ ΑΠΛΟΣ	6,47	7,83	6,30
ΔΙΑΚΟΠΤΗΣ ΚΟΜΙΤΑΤΕΡ	7,63	10,21	8,21
ΔΙΑΚΟΠΤΗΣ Α/Ρ ΑΚΡΑΙΟΣ	6,81	8,14	6,69
ΔΙΑΚΟΠΤΗΣ Α/Ρ ΔΙΠΛΟΣ	8,17	10,83	8,99
ΔΙΑΚΟΠΤΗΣ Α/Ρ ΜΕΣΑΙΟΣ	9,83	10,30	8,48
ΡΟΛΛΩΝ ΔΙΑΚΟΠΤΗΣ	9,54	10,16	7,86
DIMMER ON 500W	**	**	**
DIMMER A/R 500W	**	**	**
DIMMER ΑΦΗΣ 300VA	**	**	**
DIMMER 300VA	33,96	34,64	34,11
ΜΠΟΥΤΟΝ ΕΞΘΥΡΑΣ 12V	11,45	11,45	11,45
ΜΠΟΥΤΟΝ ΕΠΙΓΡΑΦΗΣ 220V	11,45	11,45	11,45
ΜΠΟΥΤΟΝ ΑΠΛΟ	7,33	8,14	6,54
ΜΠΟΥΤΟΝ ΡΟΛΛΩΝ	9,54	10,16	7,86
ΠΡΙΖΑ ΣΟΥΚΟ	6,77	9,10	7,33
ΠΡΙΖΑ ΤΗΛΕΦΩΝΟΥ ΜΟΝΗ	5,78	7,66	6,30
ΠΡΙΖΑ ΤΗΛΕΦΩΝΟΥ 2ΠΛΗ	7,47	9,87	8,21
ΠΡΙΖΑ CAT-5	11,68	15,24	13,30
ΠΡΙΖΑ CAT-5 2ΠΛΗ	19,27	25,03	22,21
ΠΡΙΖΑ TV ΤΕΡΜΑΤΙΚΗ	7,42	8,69	7,57
ΠΡΙΖΑ TV ΔΙΕΛΕΥΣΕΩΣ	5,98	7,51	6,45
ΠΡΙΖΑ SAT-TV ΤΕΡΜΑΤΙΚΗ	7,92	9,04	8,51
EMERGENCY LIGHT	126,85	126,84	85,68
SENSOR MOTION	62,54	80,87	62,70
ΠΛΑΙΣΙΟ 2 module	1,60	1,60	1,60
ΠΛΑΙΣΙΟ 2+2 module	5,49	5,49	5,49
ΠΛΑΙΣΙΟ 2+2+2 module	3,44	3,44	3,44

\*\* Κατόπιν ερωτήσεως



Λευκό



Σατινέ



Γραφίτης

Πλήκτρα σε 3  
συνδυασμούς χρωμάτων



**Χρυσό**  
Κωδικός χρώματος  
**TVG.OR**



Πλήκτρα σε 3  
συνδυασμούς χρωμάτων



Λευκό



Σατινέ



Γραφίτης

## Σειρά Aqua Plastic color metal

Περιγραφή	Τιμή (€)		
	Λευκό	Σατινέ	Γραφίτης
ΔΙΑΚΟΠΤΗΣ ΑΠΛΟΣ	16,65	18,01	16,48
ΔΙΑΚΟΠΤΗΣ ΚΟΜΙΤΑΤΕΡ	17,81	20,39	18,39
ΔΙΑΚΟΠΤΗΣ A/R ΑΚΡΑΙΟΣ	16,99	18,32	16,87
ΔΙΑΚΟΠΤΗΣ A/R ΔΙΠΛΟΣ	18,35	21,01	19,17
ΔΙΑΚΟΠΤΗΣ A/R ΜΕΣΑΙΟΣ	20,01	20,48	18,66
ΡΟΛΛΩΝ ΔΙΑΚΟΠΤΗΣ	19,72	20,34	18,04
DIMMER ON 500W	**	**	**
DIMMER A/R 500W	**	**	**
DIMMER ΑΦΗΣ 300VA	**	**	**
DIMMER 300VA	44,14	44,82	44,29
ΜΠΟΥΤΟΝ ΕΞΩΘΥΡΑΣ 12V	21,63	21,63	21,63
ΜΠΟΥΤΟΝ ΕΠΙΓΡΑΦΗΣ 220V	21,63	21,63	21,63
ΜΠΟΥΤΟΝ ΑΠΛΟ	17,51	18,32	16,72
ΜΠΟΥΤΟΝ ΡΟΛΛΩΝ	19,72	20,34	18,04
ΠΡΙΖΑ ΣΟΥΚΟ	16,95	19,28	17,51
ΠΡΙΖΑ ΤΗΛΕΦΩΝΟΥ ΜΟΝΗ	15,96	17,84	16,48
ΠΡΙΖΑ ΤΗΛΕΦΩΝΟΥ 2ΠΛΗ	17,65	20,05	18,39
ΠΡΙΖΑ CAT-5	21,86	25,42	23,48
ΠΡΙΖΑ CAT-5 2ΠΛΗ	29,45	35,21	32,39
ΠΡΙΖΑ TV ΤΕΡΜΑΤΙΚΗ	17,60	18,87	17,76
ΠΡΙΖΑ TV ΔΙΕΛΕΥΣΕΩΣ	16,16	17,69	16,63
ΠΡΙΖΑ SAT-TV ΤΕΡΜΑΤΙΚΗ	18,10	19,22	18,69
EMERGENCY LIGHT	137,03	137,02	95,86
SENSOR MOTION	74,61	91,05	72,88
ΠΛΑΙΣΙΟ 2 module	9,88	9,88	9,88
ΠΛΑΙΣΙΟ 2+2 module	13,09	13,09	13,09
ΠΛΑΙΣΙΟ 2+2+2 module	11,40	11,40	11,40

\*\* Κατόπιν ερωτήσεως



**Νίκηδ**  
Κωδικός χρώματος  
**TVG.CR**



## Σειρά Aqua Plastic color metal

Περιγραφή	Τιμή (€)		
	Λευκό	Σατινέ	Γραφίτης
ΔΙΑΚΟΠΤΗΣ ΑΠΛΟΣ	16,65	18,01	16,48
ΔΙΑΚΟΠΤΗΣ ΚΟΜΙΤΑΤΕΡ	17,81	20,39	18,39
ΔΙΑΚΟΠΤΗΣ Α/Ρ ΑΚΡΑΙΟΣ	16,99	18,32	16,87
ΔΙΑΚΟΠΤΗΣ Α/Ρ ΔΙΠΛΟΣ	18,35	21,01	19,17
ΔΙΑΚΟΠΤΗΣ Α/Ρ ΜΕΣΑΙΟΣ	20,01	20,48	18,66
ΡΟΛΛΩΝ ΔΙΑΚΟΠΤΗΣ	19,72	20,34	18,04
DIMMER ON 500W	**	**	**
DIMMER A/R 500W	**	**	**
DIMMER ΑΦΗΣ 300VA	**	**	**
DIMMER 300VA	44,14	44,82	44,29
ΜΠΟΥΤΟΝ ΕΞΩΘΥΡΑΣ 12V	21,63	21,63	21,63
ΜΠΟΥΤΟΝ ΕΠΙΓΡΑΦΗΣ 220V	21,63	21,63	21,63
ΜΠΟΥΤΟΝ ΑΠΛΟ	17,51	18,32	16,72
ΜΠΟΥΤΟΝ ΡΟΛΛΩΝ	19,72	20,34	18,04
ΠΡΙΖΑ ΣΟΥΚΟ	16,95	19,28	17,51
ΠΡΙΖΑ ΤΗΛΕΦΩΝΟΥ ΜΟΝΗ	15,96	17,84	16,48
ΠΡΙΖΑ ΤΗΛΕΦΩΝΟΥ 2ΠΛΗ	17,65	20,05	18,39
ΠΡΙΖΑ CAT-5	21,86	25,42	23,48
ΠΡΙΖΑ CAT-5 2ΠΛΗ	29,45	35,21	32,39
ΠΡΙΖΑ TV ΤΕΡΜΑΤΙΚΗ	17,60	18,87	17,76
ΠΡΙΖΑ TV ΔΙΕΛΕΥΣΕΩΣ	16,16	17,69	16,63
ΠΡΙΖΑ SAT-TV ΤΕΡΜΑΤΙΚΗ	18,10	19,22	18,69
EMERGENCY LIGHT	137,03	137,02	95,86
SENSOR MOTION	74,61	91,05	72,88
ΠΛΑΙΣΙΟ 2 module	9,88	9,88	9,88
ΠΛΑΙΣΙΟ 2+2 module	13,09	13,09	13,09
ΠΛΑΙΣΙΟ 2+2+2 module	11,40	11,40	11,40

\*\* Κατόπιν ερωτήσεως



Λευκό



Σατινέ



Γραφίτης

Πλήκτρα σε 3  
συνδυασμούς χρωμάτων



## Σατινέ bronze

Κωδικός χρώματος  
TV.BS



Πλήκτρα σε 3  
συνδυασμούς χρωμάτων



Λευκό



Σατινέ



Γραφίτης

## Σειρά Aqua Plastic color metal

Περιγραφή	Τιμή (€)		
	Λευκό	Σατινέ	Γραφίτης
ΔΙΑΚΟΠΤΗΣ ΑΠΛΟΣ	16,65	18,01	16,48
ΔΙΑΚΟΠΤΗΣ ΚΟΜΙΤΑΤΕΡ	17,81	20,39	18,39
ΔΙΑΚΟΠΤΗΣ Α/Ρ ΑΚΡΑΙΟΣ	16,99	18,32	16,87
ΔΙΑΚΟΠΤΗΣ Α/Ρ ΔΙΠΛΟΣ	18,35	21,01	19,17
ΔΙΑΚΟΠΤΗΣ Α/Ρ ΜΕΣΑΙΟΣ	20,01	20,48	18,66
ΡΟΛΛΩΝ ΔΙΑΚΟΠΤΗΣ	19,72	20,34	18,04
DIMMER ON 500W	**	**	**
DIMMER A/R 500W	**	**	**
DIMMER ΑΦΗΣ 300VA	**	**	**
DIMMER 300VA	44,14	44,82	44,29
ΜΠΟΥΤΟΝ ΕΞΩΘΥΡΑΣ 12V	21,63	21,63	21,63
ΜΠΟΥΤΟΝ ΕΠΙΓΡΑΦΗΣ 220V	21,63	21,63	21,63
ΜΠΟΥΤΟΝ ΑΠΛΟ	17,51	18,32	16,72
ΜΠΟΥΤΟΝ ΡΟΛΛΩΝ	19,72	20,34	18,04
ΠΡΙΖΑ ΣΟΥΚΟ	16,95	19,28	17,51
ΠΡΙΖΑ ΤΗΛΕΦΩΝΟΥ ΜΟΝΗ	15,96	17,84	16,48
ΠΡΙΖΑ ΤΗΛΕΦΩΝΟΥ 2ΠΛΗ	17,65	20,05	18,39
ΠΡΙΖΑ CAT-5	21,86	25,42	23,48
ΠΡΙΖΑ CAT-5 2ΠΛΗ	29,45	35,21	32,39
ΠΡΙΖΑ TV ΤΕΡΜΑΤΙΚΗ	17,60	18,87	17,76
ΠΡΙΖΑ TV ΔΙΕΛΕΥΣΕΩΣ	16,16	17,69	16,63
ΠΡΙΖΑ SAT-TV ΤΕΡΜΑΤΙΚΗ	18,10	19,22	18,69
EMERGENCY LIGHT	137,03	137,02	95,86
SENSOR MOTION	74,61	91,05	72,88
ΠΛΑΙΣΙΟ 2 module	9,88	9,88	9,88
ΠΛΑΙΣΙΟ 2+2 module	13,09	13,09	13,09
ΠΛΑΙΣΙΟ 2+2+2 module	11,40	11,40	11,40

\*\* Κατόπιν ερωτήσεως



## Πλαστικά κουτιά σειρά Aqua

Κωδικός	Περιγραφή	Τιμή (€)
**	2 module	**
G-1703.XL	3 module	0.65
G-1704.XL	4 module	1.35
G-1706	6 module	2.50

\*\* Κατόπιν ερωτήσεως

## Στηρίγματα

Κωδικός	Περιγραφή	Τιμή (€)
G-7422	Μαύρο 2Module	1.36
G-7723	Μαύρο 3Module	1.57
G-7723.B	Λευκό 3Module	1.57
G-7724	Μαύρο 4Module	2.66
G-7724.B	Λευκό 4Module	2.66
G-7726	Μαύρο 6Module	4.61
G-7726.B	Λευκό 6Module	4.61



**Μηχανισμοί**

Περιγραφή	Λευκό		Σατινέ		Γραφίτης	
	Κωδικός	Τιμή (€)	Κωδικός	Τιμή (€)	Κωδικός	Τιμή (€)
Διακόπτης Απλός 1m	G-7600.1	2,15	G-7700.1.H	3,44	G-7700.1	2,44
Διακόπτης Απλός 2m	G-7600.1.TD	3,14				
Διακόπτης A/R ακραίος 1m	G-7601.6	2,42	G-7701.6.H	3,75	G-7701.6	2,83
Διακόπτης A/R ακραίος 2m	G-7601.6.TD	3,48				
Μπουτόν 16A 1m	G-7602.1	2,23	G-7702.1.H	3,75	G-7702.1	2,68
Μπουτόν 2m	G-7602.1.TD	4,00				
Διακόπτης Διπολικός(0-1) με φωτεινή ένδειξη	G-7612.2	5,18	G-7712.2.H	7,68	G-7712.2	6,35
Διακόπτης 1m Διπολικός(0-1) Μεσαίος A/R	G-7603.7	5,55	G-7703.7.H	5,91	G-7703.7	5,33
Διακόπτης 2m Διπολικός(0-1) Μεσαίος A/R	G-7613.2.TD	6,50				
Μπουτόν Ρολλών 1m	G-7617.1	5,83	G-7717.1.H	5,77	G-7717.1	4,00
Διακόπτης Ρολλών 10A 1m	G-7618.1	5,83	G-7718.1.H	5,77	G-7718.1	4,00
Κλειδαριά 2m	G-7619.1	18,55	G-7719.1.H	23,25	G-7719.1	17,67
Μηχανισμός ανίχνευσης κίνησης. 1m	G-7620	58,83	G-7720.H	76,48	G-7720	58,84
Πρίζα Σούκο	G-7648.DS	3,44	G-7748.DS.H	5,77	G-7748.DS	4,00
Πρίζα TV 9,5mm	G-7658	2,27	G-7758.F.H	2,59	G-7758	2,59
Πρίζα SAT απλή θερματική	G-7658.F	2,32	G-7758.FS.H	20,61	G-7758.F	2,59
Πρίζα SAT direct θερματική	G-7658.FS	13,40	G-7758.H	3,12	G-7758.FS	20,61
Πρίζα Τηλεφώνου RJ11	G-7664.4	2,07	G-7764.4.H	3,27	G-7764.4	2,44
Πρίζα H/Y RJ45	G-7664.C5	7,97	G-7764.C5.H	10,85	G-7764.C5	9,44
TV θερματικό	G-7672	3,71	G-7772.H	4,30	G-7772	3,71
Dimmer 300W/230V 1m	G-7674	30,25	G-7774.H	30,25	G-7774	30,25
Μηχανισμός φωτισμού ασφαλείας 2m	G-7682	123,52	G-7782.H	123,51	G-7782	82,35
Βομβητής 230V 50/60Hz 1m	G-7685	10,18	G-7785.H	14,73	G-7785	11,20
Βομβητής 12V-8VA	G-7686	10,18	G-7786.H	11,20	G-7786	11,20
Κάλυμμα κενού 1m	G-7688	0,38	G-7788.H	1,06	G-7788	0,53
Κουδούνι 12V-8VA	G-7693.012	15,32	G-7793.012.H	16,79	G-7793.012	13,56
Κουδούνι 230V 50/60Hz	G-7693.220	15,32	G-7793.220.H	16,79	G-7793.220	13,56
Μπουτόν επιγραφής με λυχνία 12V	G-7696.012	8,12	G-7796.012.H	8,12	G-7796.012	8,12
Μπουτόν επιγραφής με λυχνία 220V	G-7696.230	8,12	G-7796.230.H	8,12	G-7796.230	8,12
Διακόπτης 2 Δρόμων			G-7705.1.H	4,91	G-7705.1	4,35
Μπουτόν με φωτεινή ένδειξη			G-7706.1.H	5,10	G-7706.1	4,15
Καπάκι 2m για πλήκτρο 1m			G-7777.2.H	2,24	G-7777.2	1,36
Πρίζα διπολική	G-7649	3,10	G-7749.H	4,50	G-7749	4,50



Περιγραφή	Κωδικός	Τιμή (€)
Λυχνία 12V	G-067.012	0,97
Λυχνία 220V για 7780.0,T,R,V.230	G-067.220.C	0,97
Πλήκτρο Ενδεικτικής λυχνίας Πορτοκαλί 1 module	G-7780.0.230	3,27
Πλήκτρο Ενδεικτικής λυχνίας Κόκκινο 1 module	G-7780.R.230	3,27
Πλήκτρο Ενδεικτικής λυχνίας Διάφανο 1 module	G-7780.T.230	3,27
Πλήκτρο Ενδεικτικής λυχνίας Πράσινο 1 module	G-7780.V.230	3,27



**Λευκό**  
Κωδικός χρώματος  
**T.B**



**Αλουμίνιο**  
Κωδικός χρώματος  
**TG.AL**



Πλήκτρα σε 3  
συνδυασμούς χρωμάτων



Λευκό Σατινέ Γραφίτης

## Πλαίσια Aqua Plastic color plus modular

Κωδικός Πλαισίου	Περιγραφή	Τιμή (€)
G-7442.1.T.B	2 module	1.06
G-7743.T.B	3 module	2.80
G-7744.T.B	4 module	5.30
G-7756.V.B	6 module	17.10

Κωδικός Πλαισίου	Περιγραφή	Τιμή (€)
G-7442.1.T.B	2 module	1.06
G-7743.T.B	3 module	2.80
G-7744.T.B	4 module	5.30
G-7756.V.B	6 module	17.10





### Τιτάνιο

Κωδικός χρώματος  
**TG.H**



### Σατινέ

Κωδικός χρώματος  
**TV.BS**



## Πλαίσια Aqua Plastic color plus modular

Κωδικός Πλαισίου	Περιγραφή	Τιμή (€)
G-7442.1.TG.H	2 module	5.24
G-7743.TG.H	3 module	6.30
G-7744.TG.H	4 module	8.90
G-7756.VG.H	6 module	19.80

Κωδικός Πλαισίου	Περιγραφή	Τιμή (€)
G-7442.1.TV.BS	2 module	12.15
G-7743.TV.BS	3 module	14.30
G-7744.TV.BS	4 module	18.10
G-7756.V.BS	6 module	32.00

Πλήκτρα σε 3  
συνδυασμούς χρωμάτων



Λευκό

Σατινέ

Γραφίτης





**Inox**

Κωδικός χρώματος  
**G.AS**



**Χρυσό ματ**

Κωδικός χρώματος  
**G.OS**



Πλήκτρα σε 3  
συνδυασμούς χρωμάτων



Λευκό

Σατινέ

Γραφίτης

**Πλαίσια Aqua metal modular**

Κωδικός Πλαισίου	Περιγραφή	Τιμή (€)
------------------	-----------	----------

G-7442.1.G.AS	2 module	25.26
G-7753.G.AS	3 module	26.91
G-7754.G.AS	4 module	32.29
G-7756.G.AS	6 module	39.46

Κωδικός Πλαισίου	Περιγραφή	Τιμή (€)
------------------	-----------	----------

G-7442.1.G.OS	2 module	25.56
G-7753.G.OS	3 module	36.98
G-7754.G.OS	4 module	41.26
G-7756.G.OS	6 module	50.23



**Ξύλο**



G-7742.1.L.RB

2 module

\*\*



G-7753.1.L.RB

3 module

\*\*



G-7754.1.L.RB

4 module

\*\*



G-7756.1.L.RB

6 module

\*\*

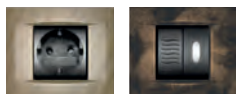

\*\* Κατόπιν ερωτήσεως

Πλήκτρα σε 3  
συνδυασμούς χρωμάτων



Λευκό



Σατινέ



Γραφίτης

# ΑΥΡΑ

## Μαύρο Μαύρα πλάκidia

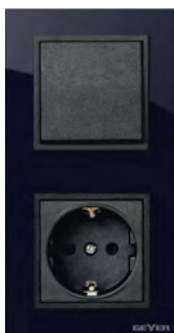

## Πορτοκαλί Μαύρα πλάκidia

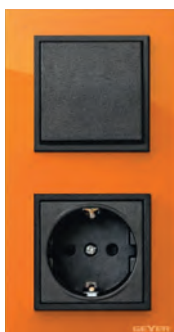

Ένας πλήρης διακόπτης  
αποτελείται από 3 κωδικούς:

1. Μηχανισμού (π.χ. JU01B)
2. Πλαισίου (π.χ. GLBK)
3. Άγκιστρων GLFR

## Σειρά Αύρα glass

Κωδικός	Περιγραφή	Τιμή (€)
JU01B	ΔΙΑΚΟΠΤΗΣ ΑΠΛΟΣ	3,01
JU21B	ΔΙΑΚΟΠΤΗΣ ΚΟΜΙΤΑΤΕΡ	4,11
JU08B	ΔΙΑΚΟΠΤΗΣ Α/R ΑΚΡΑΙΟΣ	5,36
JU13B	ΔΙΑΚΟΠΤΗΣ Α/R ΜΕΣΑΙΟΣ	12,67
JU28B	ΔΙΑΚΟΠΤΗΣ Α/R ΔΙΠΛΟΣ	6,80
JU37B	ΔΙΑΚΟΠΤΗΣ ΡΟΛΛΩΝ	20,74
JU35B	DIMMER 600W	29,73
JU50BL	ΜΠΟΥΤΟΝ ΕΞΩΘΥΡΑΣ 12V	7,63
JU54B	ΜΠΟΥΤΟΝ ΚΛΙΜΑΚΟΣΤΑΣΙΟΥ 220V	8,72
JU38B	ΜΠΟΥΤΟΝ ΡΟΛΛΩΝ	20,74
JU06B	ΠΡΙΖΑ ΣΟΥΚΟ	4,27
JU02B	ΠΡΙΖΑ ΣΟΥΚΟ ΜΕ ΚΑΠΑΚΙ	5,86
JU67SB	ΠΡΙΖΑ ΤΗΛΕΦΩΝΟΥ	9,14
JU77B	ΠΡΙΖΑ ΤΗΛΕΦΩΝΟΥ ΔΙΠΛΗ	13,09
JU17B	ΠΡΙΖΑ CAT-5	15,28
JU27B	ΠΡΙΖΑ CAT-5 ΔΙΠΛΗ	21,07
JU04TB	ΠΡΙΖΑ TV+FM ΤΕΡΜΑΤΙΚΗ	15,70
JU04ΔB	ΠΡΙΖΑ TV+FM ΔΙΕΛΕΥΣΕΩΣ	15,70
JU82B	ΠΡΙΖΑ SAT+TV+FM ΤΕΡΜΑΤΙΚΗ	17,21
JU05B	ΗΧΕΙΩΝ	9,98
GLBK	ΠΛΑΙΣΙΟ ΜΟΝΟ	10,93
GLBKD	ΠΛΑΙΣΙΟ 2ΠΛΟ	24,28
GLBKT	ΠΛΑΙΣΙΟ 3ΠΛΟ	35,37
GLFR	ΑΓΚΙΣΤΡΑ	0,60

Κωδικός	Περιγραφή	Τιμή (€)
JU01B	ΔΙΑΚΟΠΤΗΣ ΑΠΛΟΣ	3,01
JU21B	ΔΙΑΚΟΠΤΗΣ ΚΟΜΙΤΑΤΕΡ	4,11
JU08B	ΔΙΑΚΟΠΤΗΣ Α/R ΑΚΡΑΙΟΣ	5,36
JU13B	ΔΙΑΚΟΠΤΗΣ Α/R ΜΕΣΑΙΟΣ	12,67
JU28B	ΔΙΑΚΟΠΤΗΣ Α/R ΔΙΠΛΟΣ	6,80
JU37B	ΔΙΑΚΟΠΤΗΣ ΡΟΛΛΩΝ	20,74
JU35B	DIMMER 600W	29,73
JU50BL	ΜΠΟΥΤΟΝ ΕΞΩΘΥΡΑΣ 12V	7,63
JU54B	ΜΠΟΥΤΟΝ ΚΛΙΜΑΚΟΣΤΑΣΙΟΥ 220V	8,72
JU38B	ΜΠΟΥΤΟΝ ΡΟΛΛΩΝ	20,74
JU06B	ΠΡΙΖΑ ΣΟΥΚΟ	4,27
JU02B	ΠΡΙΖΑ ΣΟΥΚΟ ΜΕ ΚΑΠΑΚΙ	5,86
JU67SB	ΠΡΙΖΑ ΤΗΛΕΦΩΝΟΥ	9,14
JU77B	ΠΡΙΖΑ ΤΗΛΕΦΩΝΟΥ ΔΙΠΛΗ	13,09
JU17B	ΠΡΙΖΑ CAT-5	15,28
JU27B	ΠΡΙΖΑ CAT-5 ΔΙΠΛΗ	21,07
JU04TB	ΠΡΙΖΑ TV+FM ΤΕΡΜΑΤΙΚΗ	15,70
JU04ΔB	ΠΡΙΖΑ TV+FM ΔΙΕΛΕΥΣΕΩΣ	15,70
JU82B	ΠΡΙΖΑ SAT+TV+FM ΤΕΡΜΑΤΙΚΗ	17,21
JU05B	ΗΧΕΙΩΝ	9,98
GLOR	ΠΛΑΙΣΙΟ ΜΟΝΟ	10,93
GLORD	ΠΛΑΙΣΙΟ 2ΠΛΟ	24,28
GLORT	ΠΛΑΙΣΙΟ 3ΠΛΟ	35,37
GLFR	ΑΓΚΙΣΤΡΑ	0,60

# ΑΥΡΑ

**Λευκό**  
Μαύρα πλάκidia



**Λευκό**  
Λευκά πλάκidia



Ένας πλήρης διακόπτης  
αποτελείται από 3 κωδικούς:

1. Μηχανισμού (π.χ. JU01B)
2. Πλαισίου (π.χ. GLBK)
3. Αγκιστρών GLFR

## Σειρά Αύρα glass

Κωδικός	Περιγραφή	Τιμή (€)
JU01B	ΔΙΑΚΟΠΤΗΣ ΑΠΛΟΣ	3,01
JU21B	ΔΙΑΚΟΠΤΗΣ ΚΟΜΙΤΑΤΕΡ	4,11
JU08B	ΔΙΑΚΟΠΤΗΣ Α/R ΑΚΡΑΙΟΣ	5,36
JU13B	ΔΙΑΚΟΠΤΗΣ Α/R ΜΕΣΑΙΟΣ	12,67
JU28B	ΔΙΑΚΟΠΤΗΣ Α/R ΔΙΠΛΟΣ	6,80
JU37B	ΔΙΑΚΟΠΤΗΣ ΡΟΛΛΩΝ	20,74
JU35B	DIMMER 600W	29,73
JU50BL	ΜΠΟΥΤΟΝ ΕΞΩΘΥΡΑΣ 12V	7,63
JU54B	ΜΠΟΥΤΟΝ ΚΛΙΜΑΚΟΣΤΑΣΙΟΥ 220V	8,72
JU38B	ΜΠΟΥΤΟΝ ΡΟΛΛΩΝ	20,74
JU06B	ΠΡΙΖΑ ΣΟΥΚΟ	4,27
JU02B	ΠΡΙΖΑ ΣΟΥΚΟ ΜΕ ΚΑΠΑΚΙ	5,86
JU67SB	ΠΡΙΖΑ ΤΗΛΕΦΩΝΟΥ	9,14
JU77B	ΠΡΙΖΑ ΤΗΛΕΦΩΝΟΥ ΔΙΠΛΗ	13,09
JU17B	ΠΡΙΖΑ CAT-5	15,28
JU27B	ΠΡΙΖΑ CAT-5 ΔΙΠΛΗ	21,07
JU04TB	ΠΡΙΖΑ TV+FM ΤΕΡΜΑΤΙΚΗ	15,70
JU04ΔB	ΠΡΙΖΑ TV+FM ΔΙΕΛΕΥΣΕΩΣ	15,70
JU82B	ΠΡΙΖΑ SAT+TV+FM ΤΕΡΜΑΤΙΚΗ	17,21
JU05B	ΗΧΕΙΩΝ	9,98
GLBH	ΠΛΑΙΣΙΟ ΜΟΝΟ	10,93
GLBHD	ΠΛΑΙΣΙΟ 2ΠΛΟ	24,28
GLBHT	ΠΛΑΙΣΙΟ 3ΠΛΟ	35,37
GLFR	ΑΓΚΙΣΤΡΑ	0,60

Κωδικός	Περιγραφή	Τιμή (€)
JU01W	ΔΙΑΚΟΠΤΗΣ ΑΠΛΟΣ	3,01
JU21W	ΔΙΑΚΟΠΤΗΣ ΚΟΜΙΤΑΤΕΡ	4,11
JU08W	ΔΙΑΚΟΠΤΗΣ Α/R ΑΚΡΑΙΟΣ	5,36
JU13W	ΔΙΑΚΟΠΤΗΣ Α/R ΜΕΣΑΙΟΣ	12,67
JU28W	ΔΙΑΚΟΠΤΗΣ Α/R ΔΙΠΛΟΣ	6,80
JU37W	ΔΙΑΚΟΠΤΗΣ ΡΟΛΛΩΝ	20,74
JU35W	DIMMER 600W	29,73
JU50WL	ΜΠΟΥΤΟΝ ΕΞΩΘΥΡΑΣ 12V	7,63
JU54W	ΜΠΟΥΤΟΝ ΚΛΙΜΑΚΟΣΤΑΣΙΟΥ 220V	8,72
JU38W	ΜΠΟΥΤΟΝ ΡΟΛΛΩΝ	20,74
JU06W	ΠΡΙΖΑ ΣΟΥΚΟ	4,27
JU02W	ΠΡΙΖΑ ΣΟΥΚΟ ΜΕ ΚΑΠΑΚΙ	5,86
JU67SW	ΠΡΙΖΑ ΤΗΛΕΦΩΝΟΥ	9,14
JU77W	ΠΡΙΖΑ ΤΗΛΕΦΩΝΟΥ ΔΙΠΛΗ	13,09
JU17W	ΠΡΙΖΑ CAT-5	15,28
JU27W	ΠΡΙΖΑ CAT-5 ΔΙΠΛΗ	21,07
JU04TW	ΠΡΙΖΑ TV+FM ΤΕΡΜΑΤΙΚΗ	15,70
JU04ΔW	ΠΡΙΖΑ TV+FM ΔΙΕΛΕΥΣΕΩΣ	15,70
JU82W	ΠΡΙΖΑ SAT+TV+FM ΤΕΡΜΑΤΙΚΗ	17,21
JU05W	ΗΧΕΙΩΝ	9,98
GLBH	ΠΛΑΙΣΙΟ ΜΟΝΟ	10,93
GLBHD	ΠΛΑΙΣΙΟ 2ΠΛΟ	24,28
GLBHT	ΠΛΑΙΣΙΟ 3ΠΛΟ	35,37
GLFR	ΑΓΚΙΣΤΡΑ	0,60

# ΑΥΡΑ

## Κυανό Μαύρα πλακίδια

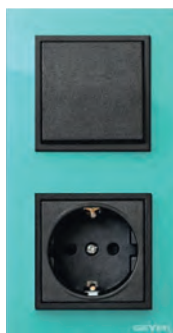

## Κυανό Λευκά πλακίδια



Ένας πλήρης διακόπτης  
αποτελείται από 3 κωδικούς:

1. Μηχανισμού (πχ. JU01B)
2. Πλαισίου (πχ. GLBK)
3. Αγκιστρών GLFR

## Σειρά Αύρα glass

Κωδικός	Περιγραφή	Τιμή (€)
JU01B	ΔΙΑΚΟΠΤΗΣ ΑΠΛΟΣ	3,01
JU21B	ΔΙΑΚΟΠΤΗΣ ΚΟΜΙΤΑΤΕΡ	4,11
JU08B	ΔΙΑΚΟΠΤΗΣ Α/R ΑΚΡΑΙΟΣ	5,36
JU13B	ΔΙΑΚΟΠΤΗΣ Α/R ΜΕΣΑΙΟΣ	12,67
JU28B	ΔΙΑΚΟΠΤΗΣ Α/R ΔΙΠΛΟΣ	6,80
JU37B	ΔΙΑΚΟΠΤΗΣ ΡΟΛΛΩΝ	20,74
JU35B	DIMMER 600W	29,73
JU50BL	ΜΠΟΥΤΟΝ ΕΞΩΘΥΡΑΣ 12V	7,63
JU54B	ΜΠΟΥΤΟΝ ΚΛΙΜΑΚΟΣΤΑΣΙΟΥ 220V	8,72
JU38B	ΜΠΟΥΤΟΝ ΡΟΛΛΩΝ	20,74
JU06B	ΠΡΙΖΑ ΣΟΥΚΟ	4,27
JU02B	ΠΡΙΖΑ ΣΟΥΚΟ ΜΕ ΚΑΠΑΚΙ	5,86
JU67SB	ΠΡΙΖΑ ΤΗΛΕΦΩΝΟΥ	9,14
JU77B	ΠΡΙΖΑ ΤΗΛΕΦΩΝΟΥ ΔΙΠΛΗ	13,09
JU17B	ΠΡΙΖΑ CAT-5	15,28
JU27B	ΠΡΙΖΑ CAT-5 ΔΙΠΛΗ	21,07
JU04TB	ΠΡΙΖΑ TV+FM ΤΕΡΜΑΤΙΚΗ	15,70
JU04ΔB	ΠΡΙΖΑ TV+FM ΔΙΕΛΕΥΣΕΩΣ	15,70
JU82B	ΠΡΙΖΑ SAT+TV+FM ΤΕΡΜΑΤΙΚΗ	17,21
JU05B	ΗΧΕΙΩΝ	9,98
GLMT	ΠΛΑΙΣΙΟ ΜΟΝΟ	10,93
GLMTD	ΠΛΑΙΣΙΟ 2ΠΛΟ	24,28
GLMTT	ΠΛΑΙΣΙΟ 3ΠΛΟ	35,37
GLFR	ΑΓΚΙΣΤΡΑ	0,60

Κωδικός	Περιγραφή	Τιμή (€)
JU01W	ΔΙΑΚΟΠΤΗΣ ΑΠΛΟΣ	3,01
JU21W	ΔΙΑΚΟΠΤΗΣ ΚΟΜΙΤΑΤΕΡ	4,11
JU08W	ΔΙΑΚΟΠΤΗΣ Α/R ΑΚΡΑΙΟΣ	5,36
JU13W	ΔΙΑΚΟΠΤΗΣ Α/R ΜΕΣΑΙΟΣ	12,67
JU28W	ΔΙΑΚΟΠΤΗΣ Α/R ΔΙΠΛΟΣ	6,80
JU37W	ΔΙΑΚΟΠΤΗΣ ΡΟΛΛΩΝ	20,74
JU35W	DIMMER 600W	29,73
JU50WL	ΜΠΟΥΤΟΝ ΕΞΩΘΥΡΑΣ 12V	7,63
JU54W	ΜΠΟΥΤΟΝ ΚΛΙΜΑΚΟΣΤΑΣΙΟΥ 220V	8,72
JU38W	ΜΠΟΥΤΟΝ ΡΟΛΛΩΝ	20,74
JU06W	ΠΡΙΖΑ ΣΟΥΚΟ	4,27
JU02W	ΠΡΙΖΑ ΣΟΥΚΟ ΜΕ ΚΑΠΑΚΙ	5,86
JU67SW	ΠΡΙΖΑ ΤΗΛΕΦΩΝΟΥ	9,14
JU77W	ΠΡΙΖΑ ΤΗΛΕΦΩΝΟΥ ΔΙΠΛΗ	13,09
JU17W	ΠΡΙΖΑ CAT-5	15,28
JU27W	ΠΡΙΖΑ CAT-5 ΔΙΠΛΗ	21,07
JU04TW	ΠΡΙΖΑ TV+FM ΤΕΡΜΑΤΙΚΗ	15,70
JU04ΔW	ΠΡΙΖΑ TV+FM ΔΙΕΛΕΥΣΕΩΣ	15,70
JU82W	ΠΡΙΖΑ SAT+TV+FM ΤΕΡΜΑΤΙΚΗ	17,21
JU05W	ΗΧΕΙΩΝ	9,98
GLMT	ΠΛΑΙΣΙΟ ΜΟΝΟ	10,93
GLMTD	ΠΛΑΙΣΙΟ 2ΠΛΟ	24,28
GLMTT	ΠΛΑΙΣΙΟ 3ΠΛΟ	35,37
GLFR	ΑΓΚΙΣΤΡΑ	0,60

# ΑΥΡΑ

**Μπλέ**  
Μαύρα πηλακίδια



## Σειρά Αύρα glass

Κωδικός	Περιγραφή	Τιμή (€)
JU01B	ΔΙΑΚΟΠΤΗΣ ΑΠΛΟΣ	3,01
JU21B	ΔΙΑΚΟΠΤΗΣ ΚΟΜΙΤΑΤΕΡ	4,11
JU08B	ΔΙΑΚΟΠΤΗΣ Α/R ΑΚΡΑΙΟΣ	5,36
JU13B	ΔΙΑΚΟΠΤΗΣ Α/R ΜΕΣΑΙΟΣ	12,67
JU28B	ΔΙΑΚΟΠΤΗΣ Α/R ΔΙΠΛΟΣ	6,80
JU37B	ΔΙΑΚΟΠΤΗΣ ΡΟΛΛΩΝ	20,74
JU35B	DIMMER 600W	29,73
JU50BL	ΜΠΟΥΤΟΝ ΕΞΩΘΥΡΑΣ 12V	7,63
JU54B	ΜΠΟΥΤΟΝ ΚΛΙΜΑΚΟΣΤΑΣΙΟΥ 220V	8,72
JU38B	ΜΠΟΥΤΟΝ ΡΟΛΛΩΝ	20,74
JU06B	ΠΡΙΖΑ ΣΟΥΚΟ	4,27
JU02B	ΠΡΙΖΑ ΣΟΥΚΟ ΜΕ ΚΑΠΑΚΙ	5,86
JU67SB	ΠΡΙΖΑ ΤΗΛΕΦΩΝΟΥ	9,14
JU77B	ΠΡΙΖΑ ΤΗΛΕΦΩΝΟΥ ΔΙΠΛΗ	13,09
JU17B	ΠΡΙΖΑ CAT-5	15,28
JU27B	ΠΡΙΖΑ CAT-5 ΔΙΠΛΗ	21,07
JU04TB	ΠΡΙΖΑ TV+FM ΤΕΡΜΑΤΙΚΗ	15,70
JU04ΔB	ΠΡΙΖΑ TV+FM ΔΙΕΛΕΥΣΕΩΣ	15,70
JU82B	ΠΡΙΖΑ SAT+TV+FM ΤΕΡΜΑΤΙΚΗ	17,21
JU05B	ΗΧΕΙΩΝ	9,98
GLBH	ΠΛΑΙΣΙΟ ΜΟΝΟ	10,93
GLBHD	ΠΛΑΙΣΙΟ 2ΠΛΟ	24,28
GLBHT	ΠΛΑΙΣΙΟ 3ΠΛΟ	35,37
GLFR	ΑΓΚΙΣΤΡΑ	0,60

Ένας πλήρης διακόπτης αποτελείται από 3 κωδικούς:

1. Μηχανισμού (π.χ. JU01B)
2. Πλαισίου (π.χ. GLBK)
3. Αγκιστρών GLFR

# ΑΥΡΑ

## Μαύρο Μαύρα πλάκidia



## Λευκό Λευκά πλάκidia



Ένας πλήρης διακόπτης  
αποτελείται από 3 κωδικούς:

1. Μηχανισμού (πχ. JU01B)
2. Πλαισίου (πχ. GLBK)
3. Αγκιστρών GLFR

## Σειρά Αύρα stone

Κωδικός	Περιγραφή	Τιμή (€)
JU01B	ΔΙΑΚΟΠΤΗΣ ΑΠΛΟΣ	3,01
JU21B	ΔΙΑΚΟΠΤΗΣ ΚΟΜΙΤΑΤΕΡ	4,11
JU08B	ΔΙΑΚΟΠΤΗΣ Α/R ΑΚΡΑΙΟΣ	5,36
JU13B	ΔΙΑΚΟΠΤΗΣ Α/R ΜΕΣΑΙΟΣ	12,67
JU28B	ΔΙΑΚΟΠΤΗΣ Α/R ΔΙΠΛΟΣ	6,80
JU37B	ΔΙΑΚΟΠΤΗΣ ΡΟΛΛΩΝ	20,74
JU35B	DIMMER 600W	29,73
JU50BL	ΜΠΟΥΤΟΝ ΕΞΩΘΥΡΑΣ 12V	7,63
JU54B	ΜΠΟΥΤΟΝ ΚΛΙΜΑΚΟΣΤΑΣΙΟΥ 220V	8,72
JU38B	ΜΠΟΥΤΟΝ ΡΟΛΛΩΝ	20,74
JU06B	ΠΡΙΖΑ ΣΟΥΚΟ	4,27
JU02B	ΠΡΙΖΑ ΣΟΥΚΟ ΜΕ ΚΑΠΑΚΙ	5,86
JU67SB	ΠΡΙΖΑ ΤΗΛΕΦΩΝΟΥ	9,14
JU77B	ΠΡΙΖΑ ΤΗΛΕΦΩΝΟΥ ΔΙΠΛΗ	13,09
JU17B	ΠΡΙΖΑ CAT-5	15,28
JU27B	ΠΡΙΖΑ CAT-5 ΔΙΠΛΗ	21,07
JU04TB	ΠΡΙΖΑ TV+FM ΤΕΡΜΑΤΙΚΗ	15,70
JU04ΔB	ΠΡΙΖΑ TV+FM ΔΙΕΛΕΥΣΕΩΣ	15,70
JU82B	ΠΡΙΖΑ SAT+TV+FM ΤΕΡΜΑΤΙΚΗ	17,21
JU05B	ΗΧΕΙΩΝ	9,98
STBK	ΠΛΑΙΣΙΟ ΜΟΝΟ	10,93
STBKD	ΠΛΑΙΣΙΟ 2ΠΛΟ	24,28
STBKT	ΠΛΑΙΣΙΟ 3ΠΛΟ	35,37
GLFR	ΑΓΚΙΣΤΡΑ	0,60

Κωδικός	Περιγραφή	Τιμή (€)
JU01W	ΔΙΑΚΟΠΤΗΣ ΑΠΛΟΣ	3,01
JU21W	ΔΙΑΚΟΠΤΗΣ ΚΟΜΙΤΑΤΕΡ	4,11
JU08W	ΔΙΑΚΟΠΤΗΣ Α/R ΑΚΡΑΙΟΣ	5,36
JU13W	ΔΙΑΚΟΠΤΗΣ Α/R ΜΕΣΑΙΟΣ	12,67
JU28W	ΔΙΑΚΟΠΤΗΣ Α/R ΔΙΠΛΟΣ	6,80
JU37W	ΔΙΑΚΟΠΤΗΣ ΡΟΛΛΩΝ	20,74
JU35W	DIMMER 600W	29,73
JU50WL	ΜΠΟΥΤΟΝ ΕΞΩΘΥΡΑΣ 12V	7,63
JU54W	ΜΠΟΥΤΟΝ ΚΛΙΜΑΚΟΣΤΑΣΙΟΥ 220V	8,72
JU38W	ΜΠΟΥΤΟΝ ΡΟΛΛΩΝ	20,74
JU06W	ΠΡΙΖΑ ΣΟΥΚΟ	4,27
JU02W	ΠΡΙΖΑ ΣΟΥΚΟ ΜΕ ΚΑΠΑΚΙ	5,86
JU67SW	ΠΡΙΖΑ ΤΗΛΕΦΩΝΟΥ	9,14
JU77W	ΠΡΙΖΑ ΤΗΛΕΦΩΝΟΥ ΔΙΠΛΗ	13,09
JU17W	ΠΡΙΖΑ CAT-5	15,28
JU27W	ΠΡΙΖΑ CAT-5 ΔΙΠΛΗ	21,07
JU04TW	ΠΡΙΖΑ TV+FM ΤΕΡΜΑΤΙΚΗ	15,70
JU04ΔW	ΠΡΙΖΑ TV+FM ΔΙΕΛΕΥΣΕΩΣ	15,70
JU82W	ΠΡΙΖΑ SAT+TV+FM ΤΕΡΜΑΤΙΚΗ	17,21
JU05W	ΗΧΕΙΩΝ	9,98
STWH	ΠΛΑΙΣΙΟ ΜΟΝΟ	10,93
STWHD	ΠΛΑΙΣΙΟ 2ΠΛΟ	24,28
STWHT	ΠΛΑΙΣΙΟ 3ΠΛΟ	35,37
GLFR	ΑΓΚΙΣΤΡΑ	0,60



ΑΥΡΑ

Αλουμίνιο  
Μαύρα πηλακίδια



Σειρά Αύρα αλουμίνιο

Κωδικός	Περιγραφή	Τιμή (€)
JU01B	ΔΙΑΚΟΠΤΗΣ ΑΠΛΟΣ	3,01
JU21B	ΔΙΑΚΟΠΤΗΣ ΚΟΜΙΤΑΤΕΡ	4,11
JU08B	ΔΙΑΚΟΠΤΗΣ Α/R ΑΚΡΑΙΟΣ	5,36
JU13B	ΔΙΑΚΟΠΤΗΣ Α/R ΜΕΣΑΙΟΣ	12,67
JU28B	ΔΙΑΚΟΠΤΗΣ Α/R ΔΙΠΛΟΣ	6,80
JU37B	ΔΙΑΚΟΠΤΗΣ ΡΟΛΛΩΝ	20,74
JU35B	DIMMER 600W	29,73
JU50BL	ΜΠΟΥΤΟΝ ΕΞΩΘΥΡΑΣ 12V	7,63
JU54B	ΜΠΟΥΤΟΝ ΚΛΙΜΑΚΟΣΤΑΣΙΟΥ 220V	8,72
JU38B	ΜΠΟΥΤΟΝ ΡΟΛΛΩΝ	20,74
JU06B	ΠΡΙΖΑ ΣΟΥΚΟ	4,27
JU02B	ΠΡΙΖΑ ΣΟΥΚΟ ΜΕ ΚΑΠΑΚΙ	5,86
JU67SB	ΠΡΙΖΑ ΤΗΛΕΦΩΝΟΥ	9,14
JU77B	ΠΡΙΖΑ ΤΗΛΕΦΩΝΟΥ ΔΙΠΛΗ	13,09
JU17B	ΠΡΙΖΑ CAT-5	15,28
JU27B	ΠΡΙΖΑ CAT-5 ΔΙΠΛΗ	21,07
JU04TB	ΠΡΙΖΑ TV+FM ΤΕΡΜΑΤΙΚΗ	15,70
JU04ΔB	ΠΡΙΖΑ TV+FM ΔΙΕΛΕΥΣΕΩΣ	15,70
JU82B	ΠΡΙΖΑ SAT+TV+FM ΤΕΡΜΑΤΙΚΗ	17,21
JU05B	ΗΧΕΙΩΝ	9,98
MEAL	ΠΛΑΙΣΙΟ ΜΟΝΟ	10,93
MEALD	ΠΛΑΙΣΙΟ 2ΠΛΟ	24,28
MEALT	ΠΛΑΙΣΙΟ 3ΠΛΟ	35,37
GLFR	ΑΓΚΙΣΤΡΑ	0,60

Ένας πλήρης διακόπτης αποτελείται από 3 κωδικούς:

1. Μηχανισμού (π.χ. JU01B)
2. Πλαισίου (π.χ. GLBK)
3. Αγκιστρών GLFR

# ΑΥΡΑ

## Pearl

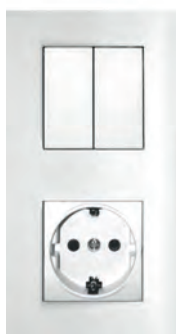
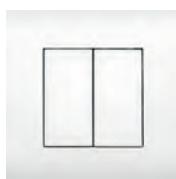

## Μαύρο

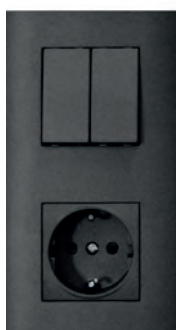
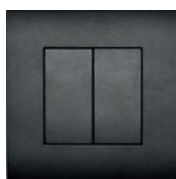

## Σειρά Αύρα color

Κωδικός	Περιγραφή	Τιμή (€)
JU01PL	ΔΙΑΚΟΠΤΗΣ ΑΠΛΟΣ	3,95
JU12PL	ΔΙΑΚΟΠΤΗΣ ΚΟΜΙΤΑΤΕΡ	6,14
JU08PL	ΔΙΑΚΟΠΤΗΣ Α/Ρ ΑΚΡΑΙΟΣ	4,79
JU13PL	ΔΙΑΚΟΠΤΗΣ Α/Ρ ΜΕΣΑΙΟΣ	8,82
JU11PL	ΔΙΑΚΟΠΤΗΣ Α/Ρ ΔΙΠΛΟΣ	10,50
JU37PL	ΔΙΑΚΟΠΤΗΣ ΡΟΛΛΩΝ	14,79
JU35PL	DIMMER 600W	19,83
JU50PL	ΜΠΟΥΤΟΝ ΕΞΩΘΥΡΑΣ 12V	6,81
JU54PL	ΜΠΟΥΤΟΝ ΚΛΙΜΑΚΟΣΤΑΣΙΟΥ 220V	6,39
JU38PL	ΜΠΟΥΤΟΝ ΡΟΛΛΩΝ	14,79
JU06PL	ΠΡΙΖΑ ΣΟΥΚΟ	4,54
JU02PL	ΠΡΙΖΑ ΣΟΥΚΟ ΜΕ ΚΑΠΑΚΙ	5,13
JU67PL	ΠΡΙΖΑ ΤΗΛΕΦΩΝΟΥ	7,65
JU77PL	ΠΡΙΖΑ ΤΗΛΕΦΩΝΟΥ ΔΙΠΛΗ	9,16
JU17PL	ΠΡΙΖΑ CAT-5	12,27
JU27PL	ΠΡΙΖΑ CAT-5 ΔΙΠΛΗ	14,70
JU44PL	ΠΡΙΖΑ TV ΤΕΡΜΑΤΙΚΗ	10,50
JU04TPL	ΠΡΙΖΑ TV+FM ΤΕΡΜΑΤΙΚΗ	19,83
JU04ΔPL	ΠΡΙΖΑ TV+FM ΔΙΕΛΕΥΣΕΩΣ	19,83
JU82PL	ΠΡΙΖΑ SAT+TV+FM ΤΕΡΜΑΤΙΚΗ	22,52
JU05PL	ΗΧΕΙΩΝ	8,23
PLD	ΠΛΑΙΣΙΟ 2ΠΛΟ	3,53
PLT	ΠΛΑΙΣΙΟ 3ΠΛΟ	5,71

Κωδικός	Περιγραφή	Τιμή (€)
JU01BK	ΔΙΑΚΟΠΤΗΣ ΑΠΛΟΣ	7,31
JU12BK	ΔΙΑΚΟΠΤΗΣ ΚΟΜΙΤΑΤΕΡ	10,00
JU08BK	ΔΙΑΚΟΠΤΗΣ Α/Ρ ΑΚΡΑΙΟΣ	8,32
JU13BK	ΔΙΑΚΟΠΤΗΣ Α/Ρ ΜΕΣΑΙΟΣ	13,53
JU11BK	ΔΙΑΚΟΠΤΗΣ Α/Ρ ΔΙΠΛΟΣ	15,63
JU37BK	ΔΙΑΚΟΠΤΗΣ ΡΟΛΛΩΝ	17,90
JU35BK	DIMMER 600W	23,03
JU50BK	ΜΠΟΥΤΟΝ ΕΞΩΘΥΡΑΣ 12V	10,92
JU54BK	ΜΠΟΥΤΟΝ ΚΛΙΜΑΚΟΣΤΑΣΙΟΥ 220V	10,42
JU38BK	ΜΠΟΥΤΟΝ ΡΟΛΛΩΝ	17,90
JU06BK	ΠΡΙΖΑ ΣΟΥΚΟ	8,07
JU02BK	ΠΡΙΖΑ ΣΟΥΚΟ ΜΕ ΚΑΠΑΚΙ	8,82
JU67BK	ΠΡΙΖΑ ΤΗΛΕΦΩΝΟΥ	10,42
JU77BK	ΠΡΙΖΑ ΤΗΛΕΦΩΝΟΥ ΔΙΠΛΗ	12,52
JU17BK	ΠΡΙΖΑ CAT-5	16,72
JU27BK	ΠΡΙΖΑ CAT-5 ΔΙΠΛΗ	12,52
JU44BK	ΠΡΙΖΑ TV ΤΕΡΜΑΤΙΚΗ	15,63
JU04TBK	ΠΡΙΖΑ TV+FM ΤΕΡΜΑΤΙΚΗ	23,36
JU04ΔBK	ΠΡΙΖΑ TV+FM ΔΙΕΛΕΥΣΕΩΣ	23,36
JU82BK	ΠΡΙΖΑ SAT+TV+FM ΤΕΡΜΑΤΙΚΗ	26,14
JU05BK	ΗΧΕΙΩΝ	11,51
BKD	ΠΛΑΙΣΙΟ 2ΠΛΟ	6,98
BKT	ΠΛΑΙΣΙΟ 3ΠΛΟ	12,52

# ΑΥΡΑ

## Ασημί



## Σατινέ



## Σειρά Αύρα color

Κωδικός	Περιγραφή	Τιμή (€)
JU01SV	ΔΙΑΚΟΠΤΗΣ ΑΠΛΟΣ	7,31
JU12SV	ΔΙΑΚΟΠΤΗΣ ΚΟΜΙΤΑΤΕΡ	10,00
JU08SV	ΔΙΑΚΟΠΤΗΣ Α/R ΑΚΡΑΙΟΣ	8,32
JU13SV	ΔΙΑΚΟΠΤΗΣ Α/R ΜΕΣΑΙΟΣ	13,53
JU11SV	ΔΙΑΚΟΠΤΗΣ Α/R ΔΙΠΛΟΣ	15,63
JU37SV	ΔΙΑΚΟΠΤΗΣ ΡΟΛΛΩΝ	17,90
JU35SV	DIMMER 600W	23,03
JU50SV	ΜΠΟΥΤΟΝ ΕΞΩΘΥΡΑΣ 12V	10,92
JU54SV	ΜΠΟΥΤΟΝ ΚΛΙΜΑΚΟΣΤΑΣΙΟΥ 220V	10,42
JU38SV	ΜΠΟΥΤΟΝ ΡΟΛΛΩΝ	17,90
JU06SV	ΠΡΙΖΑ ΣΟΥΚΟ	8,07
JU02SV	ΠΡΙΖΑ ΣΟΥΚΟ ΜΕ ΚΑΠΑΚΙ	8,82
JU67SV	ΠΡΙΖΑ ΤΗΛΕΦΩΝΟΥ	10,42
JU77SV	ΠΡΙΖΑ ΤΗΛΕΦΩΝΟΥ ΔΙΠΛΗ	12,52
JU17SV	ΠΡΙΖΑ CAT-5	16,72
JU27SV	ΠΡΙΖΑ CAT-5 ΔΙΠΛΗ	12,52
JU44SV	ΠΡΙΖΑ TV ΤΕΡΜΑΤΙΚΗ	15,63
JU04TSV	ΠΡΙΖΑ TV+FM ΤΕΡΜΑΤΙΚΗ	23,36
JU04ΔSV	ΠΡΙΖΑ TV+FM ΔΙΕΛΕΥΣΕΩΣ	23,36
JU82SV	ΠΡΙΖΑ SAT+TV+FM ΤΕΡΜΑΤΙΚΗ	26,14
JU05SV	ΗΧΕΙΩΝ	11,51
SVD	ΠΛΑΙΣΙΟ 2ΠΛΟ	6,98
SVT	ΠΛΑΙΣΙΟ 3ΠΛΟ	12,52

Κωδικός	Περιγραφή	Τιμή (€)
JU01ST	ΔΙΑΚΟΠΤΗΣ ΑΠΛΟΣ	7,31
JU12ST	ΔΙΑΚΟΠΤΗΣ ΚΟΜΙΤΑΤΕΡ	10,00
JU08ST	ΔΙΑΚΟΠΤΗΣ Α/R ΑΚΡΑΙΟΣ	8,32
JU13ST	ΔΙΑΚΟΠΤΗΣ Α/R ΜΕΣΑΙΟΣ	13,53
JU11ST	ΔΙΑΚΟΠΤΗΣ Α/R ΔΙΠΛΟΣ	15,63
JU37ST	ΔΙΑΚΟΠΤΗΣ ΡΟΛΛΩΝ	17,90
JU35ST	DIMMER 600W	23,03
JU50ST	ΜΠΟΥΤΟΝ ΕΞΩΘΥΡΑΣ 12V	10,92
JU54ST	ΜΠΟΥΤΟΝ ΚΛΙΜΑΚΟΣΤΑΣΙΟΥ 220V	10,42
JU38ST	ΜΠΟΥΤΟΝ ΡΟΛΛΩΝ	17,90
JU06ST	ΠΡΙΖΑ ΣΟΥΚΟ	8,07
JU02ST	ΠΡΙΖΑ ΣΟΥΚΟ ΜΕ ΚΑΠΑΚΙ	8,82
JU67ST	ΠΡΙΖΑ ΤΗΛΕΦΩΝΟΥ	10,42
JU77ST	ΠΡΙΖΑ ΤΗΛΕΦΩΝΟΥ ΔΙΠΛΗ	12,52
JU17ST	ΠΡΙΖΑ CAT-5	16,72
JU27ST	ΠΡΙΖΑ CAT-5 ΔΙΠΛΗ	12,52
JU44ST	ΠΡΙΖΑ TV ΤΕΡΜΑΤΙΚΗ	15,63
JU04TST	ΠΡΙΖΑ TV+FM ΤΕΡΜΑΤΙΚΗ	23,36
JU04ΔST	ΠΡΙΖΑ TV+FM ΔΙΕΛΕΥΣΕΩΣ	23,36
JU82ST	ΠΡΙΖΑ SAT+TV+FM ΤΕΡΜΑΤΙΚΗ	26,14
JU05ST	ΗΧΕΙΩΝ	11,51
STD	ΠΛΑΙΣΙΟ 2ΠΛΟ	6,98
STT	ΠΛΑΙΣΙΟ 3ΠΛΟ	12,52



### Μπρονζέ



## Σειρά Lexus

Κωδικός	Περιγραφή	Τιμή (€)
JU01MM	ΔΙΑΚΟΠΤΗΣ ΑΠΛΟΣ	9,64
JU12MM	ΔΙΑΚΟΠΤΗΣ ΚΟΜΙΤΑΤΕΡ	14,06
JU08MM	ΔΙΑΚΟΠΤΗΣ Α/Ρ ΑΚΡΑΙΟΣ	11,27
JU13MM	ΔΙΑΚΟΠΤΗΣ Α/Ρ ΜΕΣΑΙΟΣ	17,92
JU11MM	ΔΙΑΚΟΠΤΗΣ Α/Ρ ΔΙΠΛΟΣ	20,69
JU37MM	ΔΙΑΚΟΠΤΗΣ ΡΟΛΛΩΝ	28,13
JU35MM	DIMMER 600W	36,76
JU36MM	DIMMER 500W ΑΛΟΓΟΝΟΥ	46,39
JU50MM	ΜΠΟΥΤΟΝ ΕΞΩΘΥΡΑΣ (ΟΥΔΕΤΕΡΟ)	14,42
JU54MM	ΜΠΟΥΤΟΝ ΜΕ ΦΩΤΕΙΝΗ ΕΝΔΕΙΞΗ	13,87
JU38MM	ΜΠΟΥΤΟΝ ΡΟΛΛΩΝ	28,13
575011 57511	ΛΥΧΝΙΕΣ 220V, 12V	4,09
JU06MM	ΠΡΙΖΑ ΣΟΥΚΟ	9,92
JU02MM	ΠΡΙΖΑ ΣΟΥΚΟ ΜΕ ΚΑΠΑΚΙ	11,69
JU67MM	ΠΡΙΖΑ ΤΗΛΕΦΩΝΟΥ	14,89
JU77MM	ΠΡΙΖΑ ΤΗΛΕΦΩΝΟΥ ΔΙΠΛΗ	22,67
JU17MM	ΠΡΙΖΑ CAT-5	26,86
JU27MM	ΠΡΙΖΑ CAT-5 ΔΙΠΛΗ	32,27
JU04MM	ΠΡΙΖΑ TV+FM	14,26
JU14MM	ΠΡΙΖΑ SAT+TV ΤΕΡΜΑΤΙΚΗ	22,50
JU24MM	ΠΡΙΖΑ SAT+TV ΔΙΕΛΕΥΣΕΩΣ	27,36
JU05MM	ΗΧΕΙΩΝ	14,26
MMD	ΠΛΑΙΣΙΟ 2ΠΛΟ ΚΑΘΕΤΟ	17,71
MMT	ΠΛΑΙΣΙΟ 3ΠΛΟ ΚΑΘΕΤΟ	28,40

### Σατινέ



Κωδικός	Περιγραφή	Τιμή (€)
JU01SS	ΔΙΑΚΟΠΤΗΣ ΑΠΛΟΣ	9,64
JU12SS	ΔΙΑΚΟΠΤΗΣ ΚΟΜΙΤΑΤΕΡ	14,06
JU08SS	ΔΙΑΚΟΠΤΗΣ Α/Ρ ΑΚΡΑΙΟΣ	11,27
JU13SS	ΔΙΑΚΟΠΤΗΣ Α/Ρ ΜΕΣΑΙΟΣ	17,92
JU11SS	ΔΙΑΚΟΠΤΗΣ Α/Ρ ΔΙΠΛΟΣ	20,69
JU37SS	ΔΙΑΚΟΠΤΗΣ ΡΟΛΛΩΝ	28,13
JU35SS	DIMMER 600W	36,76
JU36SS	DIMMER 500W ΑΛΟΓΟΝΟΥ	46,39
JU50SS	ΜΠΟΥΤΟΝ ΕΞΩΘΥΡΑΣ (ΟΥΔΕΤΕΡΟ)	14,42
JU54SS	ΜΠΟΥΤΟΝ ΜΕ ΦΩΤΕΙΝΗ ΕΝΔΕΙΞΗ	13,87
JU38SS	ΜΠΟΥΤΟΝ ΡΟΛΛΩΝ	28,13
575011 57511	ΛΥΧΝΙΕΣ 220V, 12V	4,09
JU06SS	ΠΡΙΖΑ ΣΟΥΚΟ	9,92
JU02SS	ΠΡΙΖΑ ΣΟΥΚΟ ΜΕ ΚΑΠΑΚΙ	11,69
JU67SS	ΠΡΙΖΑ ΤΗΛΕΦΩΝΟΥ	14,89
JU77SS	ΠΡΙΖΑ ΤΗΛΕΦΩΝΟΥ ΔΙΠΛΗ	22,67
JU17SS	ΠΡΙΖΑ CAT-5	26,86
JU27SS	ΠΡΙΖΑ CAT-5 ΔΙΠΛΗ	32,27
JU04SS	ΠΡΙΖΑ TV+FM	14,26
JU14SS	ΠΡΙΖΑ SAT+TV ΤΕΡΜΑΤΙΚΗ	22,50
JU24SS	ΠΡΙΖΑ SAT+TV ΔΙΕΛΕΥΣΕΩΣ	27,36
JU05SS	ΗΧΕΙΩΝ	14,26
SSD	ΠΛΑΙΣΙΟ 2ΠΛΟ ΚΑΘΕΤΟ	17,71
SST	ΠΛΑΙΣΙΟ 3ΠΛΟ ΚΑΘΕΤΟ	28,40



**Χρυσό  
Γραφίτης**



**Χρυσό  
Σατινέ**



**Σειρά Lexus**

Κωδικός	Περιγραφή	Τιμή (€)
JU01EG	ΔΙΑΚΟΠΤΗΣ ΑΠΛΟΣ	12,41
JU12EG	ΔΙΑΚΟΠΤΗΣ ΚΟΜΙΤΑΤΕΡ	18,28
JU08EG	ΔΙΑΚΟΠΤΗΣ Α/R ΑΚΡΑΙΟΣ	14,65
JU13EG	ΔΙΑΚΟΠΤΗΣ Α/R ΜΕΣΑΙΟΣ	23,29
JU11EG	ΔΙΑΚΟΠΤΗΣ Α/R ΔΙΠΛΟΣ	26,90
JU37EG	ΔΙΑΚΟΠΤΗΣ ΡΟΛΛΩΝ	36,58
JU35EG	DIMMER 600W	47,78
JU36EG	DIMMER 500W ΑΛΟΓΟΝΟΥ	60,32
JU50EG	ΜΠΟΥΤΟΝ ΕΞΩΘΥΡΑΣ (ΟΥΔΕΤΕΡΟ)	18,76
JU54EG	ΜΠΟΥΤΟΝ ΜΕ ΦΩΤΕΙΝΗ ΕΝΔΕΙΞΗ	18,04
JU38EG	ΜΠΟΥΤΟΝ ΡΟΛΛΩΝ	36,58
575011 57511	ΛΥΧΝΙΕΣ 220V, 12V	4,09
JU06EG	ΠΡΙΖΑ ΣΟΥΚΟ	12,90
JU02EG	ΠΡΙΖΑ ΣΟΥΚΟ ΜΕ ΚΑΠΑΚΙ	15,19
JU67EG	ΠΡΙΖΑ ΤΗΛΕΦΩΝΟΥ	19,36
JU77EG	ΠΡΙΖΑ ΤΗΛΕΦΩΝΟΥ ΔΙΠΛΗ	26,65
JU17EG	ΠΡΙΖΑ CAT-5	30,96
JU27EG	ΠΡΙΖΑ CAT-5 ΔΙΠΛΗ	36,48
JU04EG	ΠΡΙΖΑ TV+FM	18,54
JU14EG	ΠΡΙΖΑ SAT+TV ΤΕΡΜΑΤΙΚΗ	26,78
JU24EG	ΠΡΙΖΑ SAT+TV ΔΙΕΛΕΥΣΕΩΣ	29,04
JU05EG	ΗΧΕΙΩΝ	18,54
	ΠΛΑΙΣΙΟ 2ΠΛΟ ΚΑΘΕΤΟ	23,03
	ΠΛΑΙΣΙΟ 3ΠΛΟ ΚΑΘΕΤΟ	36,92

Κωδικός	Περιγραφή	Τιμή (€)
JU01ES	ΔΙΑΚΟΠΤΗΣ ΑΠΛΟΣ	12,41
JU12ES	ΔΙΑΚΟΠΤΗΣ ΚΟΜΙΤΑΤΕΡ	18,28
JU08ES	ΔΙΑΚΟΠΤΗΣ Α/R ΑΚΡΑΙΟΣ	14,65
JU13ES	ΔΙΑΚΟΠΤΗΣ Α/R ΜΕΣΑΙΟΣ	23,29
JU11ES	ΔΙΑΚΟΠΤΗΣ Α/R ΔΙΠΛΟΣ	26,90
JU37ES	ΔΙΑΚΟΠΤΗΣ ΡΟΛΛΩΝ	36,58
JU35ES	DIMMER 600W	47,78
JU36ES	DIMMER 500W ΑΛΟΓΟΝΟΥ	60,32
JU50ES	ΜΠΟΥΤΟΝ ΕΞΩΘΥΡΑΣ (ΟΥΔΕΤΕΡΟ)	18,76
JU54ES	ΜΠΟΥΤΟΝ ΜΕ ΦΩΤΕΙΝΗ ΕΝΔΕΙΞΗ	18,04
JU38ES	ΜΠΟΥΤΟΝ ΡΟΛΛΩΝ	36,58
575011 57511	ΛΥΧΝΙΕΣ 220V, 12V	4,09
JU06ES	ΠΡΙΖΑ ΣΟΥΚΟ	12,90
JU02ES	ΠΡΙΖΑ ΣΟΥΚΟ ΜΕ ΚΑΠΑΚΙ	15,19
JU67ES	ΠΡΙΖΑ ΤΗΛΕΦΩΝΟΥ	19,36
JU77ES	ΠΡΙΖΑ ΤΗΛΕΦΩΝΟΥ ΔΙΠΛΗ	26,65
JU17ES	ΠΡΙΖΑ CAT-5	30,96
JU27ES	ΠΡΙΖΑ CAT-5 ΔΙΠΛΗ	36,48
JU04ES	ΠΡΙΖΑ TV+FM	18,54
JU14ES	ΠΡΙΖΑ SAT+TV ΤΕΡΜΑΤΙΚΗ	26,78
JU24ES	ΠΡΙΖΑ SAT+TV ΔΙΕΛΕΥΣΕΩΣ	29,04
JU05ES	ΗΧΕΙΩΝ	18,54
ESD	ΠΛΑΙΣΙΟ 2ΠΛΟ ΚΑΘΕΤΟ	23,03
EST	ΠΛΑΙΣΙΟ 3ΠΛΟ ΚΑΘΕΤΟ	36,92



**Νίκηλ  
Γραφίτης**

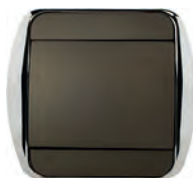

**Νίκηλ  
Σατινέ**



**Σειρά Lexus**

Κωδικός	Περιγραφή	Τιμή (€)
JU01KG	ΔΙΑΚΟΠΤΗΣ ΑΠΛΟΣ	12,41
JU12KG	ΔΙΑΚΟΠΤΗΣ ΚΟΜΙΤΑΤΕΡ	18,28
JU08KG	ΔΙΑΚΟΠΤΗΣ Α/R ΑΚΡΑΙΟΣ	14,65
JU13KG	ΔΙΑΚΟΠΤΗΣ Α/R ΜΕΣΑΙΟΣ	23,29
JU11KG	ΔΙΑΚΟΠΤΗΣ Α/R ΔΙΠΛΟΣ	26,90
JU37KG	ΔΙΑΚΟΠΤΗΣ ΡΟΛΛΩΝ	36,58
JU35KG	DIMMER 600W	47,78
JU36KG	DIMMER 500W ΑΛΟΓΟΝΟΥ	60,32
JU50KG	ΜΠΟΥΤΟΝ ΕΞΩΘΥΡΑΣ (ΟΥΔΕΤΕΡΟ)	18,76
JU54KG	ΜΠΟΥΤΟΝ ΜΕ ΦΩΤΕΙΝΗ ΕΝΔΕΙΞΗ	18,04
JU38KG	ΜΠΟΥΤΟΝ ΡΟΛΛΩΝ	36,58
575011 57511	ΛΥΧΝΙΕΣ 220V, 12V	4,09
JU06KG	ΠΡΙΖΑ ΣΟΥΚΟ	12,90
JU02KG	ΠΡΙΖΑ ΣΟΥΚΟ ΜΕ ΚΑΠΑΚΙ	15,19
JU67KG	ΠΡΙΖΑ ΤΗΛΕΦΩΝΟΥ	19,36
JU77KG	ΠΡΙΖΑ ΤΗΛΕΦΩΝΟΥ ΔΙΠΛΗ	26,65
JU17KG	ΠΡΙΖΑ CAT-5	30,96
JU27KG	ΠΡΙΖΑ CAT-5 ΔΙΠΛΗ	36,48
JU04KG	ΠΡΙΖΑ TV+FM	18,54
JU14KG	ΠΡΙΖΑ SAT+TV ΤΕΡΜΑΤΙΚΗ	26,78
JU24KG	ΠΡΙΖΑ SAT+TV ΔΙΕΛΕΥΣΕΩΣ	29,04
JU05KG	ΗΧΕΙΩΝ	18,54
KGD	ΠΛΑΙΣΙΟ 2ΠΛΟ ΚΑΘΕΤΟ	23,03
KGT	ΠΛΑΙΣΙΟ 3ΠΛΟ ΚΑΘΕΤΟ	36,92

Κωδικός	Περιγραφή	Τιμή (€)
JU01KS	ΔΙΑΚΟΠΤΗΣ ΑΠΛΟΣ	12,41
JU12KS	ΔΙΑΚΟΠΤΗΣ ΚΟΜΙΤΑΤΕΡ	18,28
JU08KS	ΔΙΑΚΟΠΤΗΣ Α/R ΑΚΡΑΙΟΣ	14,65
JU13KS	ΔΙΑΚΟΠΤΗΣ Α/R ΜΕΣΑΙΟΣ	23,29
JU11KS	ΔΙΑΚΟΠΤΗΣ Α/R ΔΙΠΛΟΣ	26,90
JU37KS	ΔΙΑΚΟΠΤΗΣ ΡΟΛΛΩΝ	36,58
JU35KS	DIMMER 600W	47,78
JU36KS	DIMMER 500W ΑΛΟΓΟΝΟΥ	60,32
JU50KS	ΜΠΟΥΤΟΝ ΕΞΩΘΥΡΑΣ (ΟΥΔΕΤΕΡΟ)	18,76
JU54KS	ΜΠΟΥΤΟΝ ΜΕ ΦΩΤΕΙΝΗ ΕΝΔΕΙΞΗ	18,04
JU38KS	ΜΠΟΥΤΟΝ ΡΟΛΛΩΝ	36,58
575011 57511	ΛΥΧΝΙΕΣ 220V, 12V	4,09
JU06KS	ΠΡΙΖΑ ΣΟΥΚΟ	12,90
JU02KS	ΠΡΙΖΑ ΣΟΥΚΟ ΜΕ ΚΑΠΑΚΙ	15,19
JU67KS	ΠΡΙΖΑ ΤΗΛΕΦΩΝΟΥ	19,36
JU77KS	ΠΡΙΖΑ ΤΗΛΕΦΩΝΟΥ ΔΙΠΛΗ	26,65
JU17KS	ΠΡΙΖΑ CAT-5	30,96
JU27KS	ΠΡΙΖΑ CAT-5 ΔΙΠΛΗ	36,48
JU04KS	ΠΡΙΖΑ TV+FM	18,54
JU14KS	ΠΡΙΖΑ SAT+TV ΤΕΡΜΑΤΙΚΗ	26,78
JU24KS	ΠΡΙΖΑ SAT+TV ΔΙΕΛΕΥΣΕΩΣ	29,04
JU05KS	ΗΧΕΙΩΝ	18,54
KSD	ΠΛΑΙΣΙΟ 2ΠΛΟ ΚΑΘΕΤΟ	23,03
KST	ΠΛΑΙΣΙΟ 3ΠΛΟ ΚΑΘΕΤΟ	36,92

**GEYER** **LEXUS**  
plus

Νίκηλ  
Μαύρο



## Σειρά Lexus

Κωδικός	Περιγραφή	Τιμή (€)
JU01NB	ΔΙΑΚΟΠΤΗΣ ΑΠΛΟΣ	12,41
JU12NB	ΔΙΑΚΟΠΤΗΣ ΚΟΜΙΤΑΤΕΡ	18,28
JU08NB	ΔΙΑΚΟΠΤΗΣ Α/R ΑΚΡΑΙΟΣ	14,65
JU13NB	ΔΙΑΚΟΠΤΗΣ Α/R ΜΕΣΑΙΟΣ	23,29
JU11NB	ΔΙΑΚΟΠΤΗΣ Α/R ΔΙΠΛΟΣ	26,90
JU37NB	ΔΙΑΚΟΠΤΗΣ ΡΟΛΛΩΝ	36,58
JU35NB	DIMMER 600W	47,78
JU36NB	DIMMER 500W ΑΛΟΓΟΝΟΥ	60,32
JU50NB	ΜΠΟΥΤΟΝ ΕΞΩΘΥΡΑΣ (ΟΥΔΕΤΕΡΟ)	18,76
JU54NB	ΜΠΟΥΤΟΝ ΜΕ ΦΩΤΕΙΝΗ ΕΝΔΕΙΞΗ	18,04
JU38NB	ΜΠΟΥΤΟΝ ΡΟΛΛΩΝ	36,58
575011 57511	ΛΥΧΝΙΕΣ 220V, 12V	4,09
JU06NB	ΠΡΙΖΑ ΣΟΥΚΟ	12,90
JU02NB	ΠΡΙΖΑ ΣΟΥΚΟ ΜΕ ΚΑΠΑΚΙ	15,19
JU67NB	ΠΡΙΖΑ ΤΗΛΕΦΩΝΟΥ	19,36
JU77NB	ΠΡΙΖΑ ΤΗΛΕΦΩΝΟΥ ΔΙΠΛΗ	26,65
JU17NB	ΠΡΙΖΑ CAT-5	30,96
JU27NB	ΠΡΙΖΑ CAT-5 ΔΙΠΛΗ	36,48
JU04NB	ΠΡΙΖΑ TV+FM	18,54
JU14NB	ΠΡΙΖΑ SAT+TV ΤΕΡΜΑΤΙΚΗ	26,78
JU24NB	ΠΡΙΖΑ SAT+TV ΔΙΕΛΕΥΣΕΩΣ	18,54
JU05NB	ΗΧΕΙΩΝ	18,54
NBD	ΠΛΑΙΣΙΟ 2ΠΛΟ ΚΑΘΕΤΟ	23,03
NBT	ΠΛΑΙΣΙΟ 3ΠΛΟ ΚΑΘΕΤΟ	36,92

## Σειρά Litos

Πλαστικοί



Κωδικός	Περιγραφή	Τιμή (€)
JUT 101	ΔΙΑΚΟΠΤΗΣ ΑΠΛΟΣ	1,42
JUT 103	ΔΙΑΚΟΠΤΗΣ ΚΟΜΙΤΑΤΕΡ	1,98
JUT 102	ΔΙΑΚΟΠΤΗΣ Α/R ΑΚΡΑΙΟΣ	1,67
JUT 104E	ΔΙΑΚΟΠΤΗΣ Α/R ΜΕΣΑΙΟΣ	2,71
JUT 104	ΔΙΑΚΟΠΤΗΣ Α/R ΔΙΠΛΟΣ	4,58
JUT 111	DIMMER 400W	19,58
JUT 112S	ΜΠΟΥΤΟΝ ΚΛΙΜΑΚΟΣΤΑΣΙΟΥ	1,88
JUT 112	ΜΠΟΥΤΟΝ ΕΝΔΕΙΞΗ ΚΟΥΔΟΥΝΙ	1,88
JUT 112D	ΜΠΟΥΤΟΝ ΡΟΛΛΩΝ	4,15
JUT 107	ΠΡΙΖΑ ΣΟΥΚΟ	1,96
JUT 107C	ΠΡΙΖΑ ΣΟΥΚΟ ΜΕ ΚΑΠΑΚΙ	2,29
JUT 106	ΠΡΙΖΑ ΤΗΛΕΦΩΝΟΥ	2,60
JUT 106C	ΠΡΙΖΑ CAT-5	7,92
JUT 105	ΠΡΙΖΑ TV ΤΕΡΜΑΤΙΚΗ	3,33
JUT 105E	ΠΡΙΖΑ TV ΔΙΕΛΕΥΣΕΩΣ	3,33

# Πίνακες για λιμάνια και κάρπινγκ Τιμοκατάλη



**GEYER**

# Πίνακες για λιμάνια και κάμπινγκ

Περιεχόμενα	Σελίδα
Σύστημα διανομής ρεύματος – νερού με προπληρωμένη κάρτα τύπος Campus 100	82
Σύστημα διανομής ρεύματος – νερού με προπληρωμένη κάρτα τύπος Campus 300	84

ογος 2018

## Σύστημα διανομής ρεύματος – νερού με προπληρωμένη κάρτα τύπος Campus 100



# GEYER

Το σύστημα διανομής ρεύματος – νερού CAMPUS 100 της GEYER παρέχει στον χρήστη μία ορισμένη ισχύ ηλεκτρικού ρεύματος (κιλοβατώρες) ή/και όγκο νερού (κυβικά μέτρα) με βάση την προπληρωμή που έχει κάνει.

Η προπληρωμή μπορεί να γίνει στον διαχειριστή του συστήματος. Οι τιμές των μονάδων ηλεκτρικού ρεύματος και νερού μπορούν να μεταβληθούν πολύ εύκολα από τον διαχειριστή του συστήματος.

Ο στύλος παροχής κατασκευάζεται από υψηλής ποιότητας χάλυβα.

## Σύστημα διανομής ρεύματος – νερού με προπληρωμένη κάρτα τύπος Campus 100

### Το σύστημα αποτελείται από:

#### 1. Ένα στύλο παροχής από υψηλής ποιότητας χάλυβα

- ▶ Στύλος κατασκευασμένος από χάλυβα ποιότητας V2A
- ▶ Χαρακτηρισμός υλικού 1.4301 (AISI 304 )
- ▶ Χρωματισμός με ηλεκτροστατική βαφή, RAL 5010
- ▶ Πλευρικά καλύμματα από ειδικό συνθετικό PVC – CAW, για ελεγχόμενες
- ▶ θερμικές συστολές και διαστολές
- ▶ Χρωματισμός : Ανοιχτό γκρι
- ▶ Φωτιστικό σώμα με τεχνολογία LED στην κεφαλή του στύλου
- ▶ Διαστάσεις στύλου: Υ1117 mm, Π310 mm, Δ210 mm. Βάρος : 27 κιλά

#### 2. Έως 4 πρίζες βιομηχανικού τύπου με ρελέ ηλεκτροπληξίας

- ▶ 2 πρίζες CEE, 16 A, μονοφασικές, IP 67
- ▶ 2 πρίζες CEE, 32 A, μονοφασικές, IP 67
- ▶ 4 ρελέ ηλεκτροπληξίας 16 A και 32 A,
- ▶ 30 mA για την προστασία των αντιστοίχων πριζών 1 ρελέ ηλεκτροπληξίας 10 A,
- ▶ 30 mA για την προστασία των μετρητών ενέργειας και των LED,
- ▶ 1 αυτόματη ασφάλεια 4 A, 10 kA για την αδιάλειπτη παροχή ενέργειας σε περίπτωση βλάβης

#### 3. 2 παροχές νερού 1/2" με ηλεκτροβάνες

- ▶ 2 παροχές νερού 1/2" από ανθεκτικό μέταλλο έναντι διάβρωσης
- ▶ 2 ορειχάλκινοι νίκελ ογκομετρητές νερού με ενσωματωμένη αρίθμηση
- ▶ 2 ορειχάλκινες ηλεκτροβάνες με ενισχυμένα πηνία
- ▶ Ειδική μόνωση των σωλήνων για την αποφυγή πάγου.

#### 4. 1 Ηλεκτρονικό Σύστημα Ελέγχου Κατανάλωσης

- ▶ Ηλεκτρονικό χρέωσης προπληρωμένης κάρτας και πίστωσης του ποσού για το οποίο δεν έχει γίνει χρήση.
- ▶ LCD οθόνη για πληροφορίες στον χρήστη.

- ▶ Μποτόν επιλογής της υπηρεσίας (ρεύμα/νερό) και επιλογής της αντίστοιχης πρίζας (παροχή 1 έως παροχή 4). Μποτόν για πίστωση του ποσού για το οποίο δεν έχει γίνει χρήση. Φωτεινές λυχνίες για ένδειξη λειτουργίας της κάθε παροχής.

#### 5. Λειτουργικό Σύστημα (Λογισμικό και Κάρτες)

- ▶ Σύστημα φόρτωσης καρτών και λογισμικό για Η/Υ. Το λογισμικό εγκαθίσταται σε οποιοδήποτε Ηλεκτρονικό Υπολογιστή. Δίνει την δυνατότητα εύκολης αλλαγής των παραμέτρων για το κόστος της μονάδος κατανάλωσης ρεύματος και νερού. Κάρτες από ανθεκτικό υλικό με ενσωματωμένο transponder για καλύτερη ανάγνωση από το Ηλεκτρονικό Σύστημα της στήλης και μεγαλύτερη διάρκεια ζωής.έρταση αυτή αποτελεί απειλή για τα ηλεκτρικά δίκτυα και τις συσκευές (μετασχηματιστές, πίνακες τροφοδοσίας, δίκτυα αυτοματισμού, κλπ.).



## Σύστημα διανομής ρεύματος – νερού με προπληρωμένη κάρτα τύπος Campus 300

# GEYER



Το σύστημα διανομής ρεύματος – νερού CAMPUS 300 της GEYER παρέχει στον χρήστη μία ορισμένη ισχύ ηλεκτρικού ρεύματος (κιλοβατώρες) ή/και όγκο νερού (κυβικά μέτρα ) με βάση την προπληρωμή που έχει κάνει.

Η προπληρωμή μπορεί να γίνει στον διαχειριστή του συστήματος. Οι τιμές των μονάδων ηλεκτρικού ρεύματος και νερού μπορούν να μεταβληθούν πολύ εύκολα από τον διαχειριστή του συστήματος.

Ο στύλος παροχής κατασκευάζεται από υψηλής ποιότητας πολυεστερικό υλικό.

## Σύστημα διανομής ρεύματος – νερού με προπληρωμένη κάρτα τύπος Campus 300

### Το σύστημα αποτελείται από:

#### 1. Ένα στύλο παροχής από υψηλής ποιότητας πολυεστερικό υλικό

- ▶ Στύλος κατασκευασμένος από υψηλής ποιότητας πολυεστερικό υλικό.
- ▶ Χρωματισμός : Μπλε και μπεζ
- ▶ Φωτιστικό σώμα με τεχνολογία LED στην κεφαλή του στύλου.
- ▶ Διαστάσεις στύλου 1: Υ1147 mm, Π307 mm, Δ230 mm. Βάρος : 10 κιλά
- ▶ Διαστάσεις στύλου 2: Υ1147 mm, Π477 mm, Δ404/307 mm. Βάρος : 15 κιλά

#### 2. Έως 4 πρίζες βιομηχανικού τύπου με ρελέ ηλεκτροπληξίας

- ▶ 2 πρίζες CEE, 16 A, μονοφασικές, IP 67
- ▶ 2 πρίζες CEE, 32 A, μονοφασικές, IP 67
- ▶ 4 ρελέ ηλεκτροπληξίας 16 A και 32 A,
- ▶ 30 mA για την προστασία των αντιστοίχων πριζών 1 ρελέ ηλεκτροπληξίας 10 A,
- ▶ 30 mA για την προστασία των μετρητών ενέργειας και των LED
- ▶ 1 αυτόματη ασφάλεια 4 A, 10 kA για την αδιάλειπτη παροχή ενέργειας σε περίπτωση βλάβης/αλλαγής των παραμέτρων για το κόστος της μονάδος κατανάλωσης ρεύματος και νερού. Κάρτες από ανθεκτικό υλικό με ενσωματωμένο transponder για καλύτερη ανάγνωση από το Ηλεκτρονικό Σύστημα της στήλης και μεγαλύτερη διάρκεια ζωής.

#### 3. 2 παροχές νερού 1/2" με ηλεκτροβάνες

- ▶ 2 παροχές νερού 1/2" από ανθεκτικό μέταλλο έναντι διάβρωσης
- ▶ 2 ορειχάλκινοι νίκελ ογκομετρητές νερού με ενσωματωμένη αρίθμηση
- ▶ 2 ορειχάλκινες ηλεκτροβάνες με ενισχυμένα πηνία
- ▶ Ειδική μόνωση των σωλήνων για την αποφυγή πάγου.

#### 4. 1 Ηλεκτρονικό Σύστημα Ελέγχου Κατανάλωσης

- ▶ Ηλεκτρονικό χρέωσης προπληρωμένης κάρτας και πίστωσης του ποσού για το οποίο δεν έχει γίνει χρήση.
- ▶ LCD οθόνη για πληροφορίες στον χρήστη.
- ▶ Μπουτόν επιλογής της υπηρεσίας (ρεύμα/νερό) και επιλογής της αντίστοιχης πρίζας (παροχή 1 έως παροχή 4). Μπουτόν για πίστωση του ποσού για το οποίο δεν έχει γίνει χρήση. Φωτεινές λυχνίες για ένδειξη λειτουργίας της κάθε παροχής.

#### 5. Λειτουργικό Σύστημα (Λογισμικό και Κάρτες)

- ▶ Σύστημα φόρτωσης καρτών και λογισμικό για Η/Υ. Το λογισμικό εγκαθίσταται σε οποιοδήποτε Ηλεκτρονικό Υπολογιστή. Δίνει την δυνατότητα εύκολης αλλαγής των παραμέτρων για το κόστος της μονάδος κατανάλωσης ρεύματος και νερού. Κάρτες από ανθεκτικό υλικό με ενσωματωμένο transponder για καλύτερη ανάγνωση από το Ηλεκτρονικό Σύστημα της στήλης και μεγαλύτερη διάρκεια ζωής.





- Στις τιμές καταλόγου δεν συμπεριλαμβάνεται ΦΠΑ
- Απαγορεύεται οποιαδήποτε αναπαραγωγή, αναδημοσίευση ή χρησιμοποίηση μέρους ή όλου του περιεχομένου του, χωρίς την συγκατάθεση της GEYER HELLAS AE
- Λόγω των συνεχών βελτιώσεων, η λειτουργία και ο σχεδιασμός μπορούν να αλληλάξουν χωρίς προειδοποίηση
- Η εταιρία δεν ευθύνεται για τυχόν τυπογραφικά λάθη
- Ο τιμοκατάλογος αυτός καταργεί κάθε προηγούμενο





# GEYER

## NILSON





ΠΕΡΙΓΡΑΦΗ	ΚΩΔΙΚΟΣ ΛΕΥΚΟ	ΚΩΔΙΚΟΣ ΜΠΕΖ	ΤΙΜΗ (€)
Διακόπτης απλός	24111001	24121001	2,61
Διακόπτης Κ/Ρ	24111003	24121003	3,22
Μπουτόν	24111005	24121005	2,81
Μπουτόν με ενδεικτική λυχνία	24111006	24121006	4,62
Διακόπτης Α/Ρ	24111007	24121007	3,08
Διακόπτης Α/Ρ διπλός	24111009	24121009	4,02
Διακόπτης μεσαίος Α/Ρ	24111010	24121010	4,02
Μπουτόν ρολλών	24111011	24121011	4,02
Μπουτόν κουδουνιού 12V-220V	24111012	24121012	2,81
Μπουτόν κουδουνιού με ενδεικτική λυχνία 12V	24111013	24121013	4,49
Πρίζα σούκο με προστασία	24111019	24121019	3,48
Πρίζα σούκο με προστασία και καπάκι	24111020	24121020	3,69
Πρίζα TV-Radio διελεύσεως	24111030	24121030	18,76
Πρίζα TV - Radio θερματική	24111031	24121031	18,76
Πρίζα TV διελεύσεως	24111028	24121028	4,36
Πρίζα TV θερματική	24111029	24121029	4,36
Πρίζα TV-Radio - SAT διελεύσεως	24111038	24121038	26,80
Πρίζα TV - Radio - SAT θερματική	24111039	24121039	26,80
Πρίζα τηλεφώνου	24111040	24121040	3,89
Πρίζα τηλεφώνου διπλή	24111041	24121041	5,36
Πρίζα δικτύου CAT5	24111044	24121044	9,38
Πρίζα δικτύου CAT6	24111045	24121045	11,93
Πρίζα δικτύου CAT5 διπλή	24111046	24121046	13,80
Πρίζα δικτύου CAT6 διπλή	24111047	24121047	18,76
Πρίζα ηχείων	24111050	24121050	32,10
Dimmer 600W	24111052	24121052	30,15
Dimmer 300W	24111054	24121054	50,93
Πρίζα USB	24111080	24121080	61,65
Πρίζα USB διπλή	24111081	24121081	68,88
Καρτοδιακόπτης με ενδεικτική λυχνία	24111073	24121073	17,42
Dimmer LED	24111078	24121078	59,64
Πλαίσιο διπλό	24110092	24120092	1,34
Πλαίσιο τριπλό	24110093	24120093	1,74
Πλαίσιο τετραπλό	24110094	24120094	2,95
Πλαίσιο πενταπλό	24110095	24120095	3,89
Πλαίσιο εξαπλό	24110096	24120096	6,03

# GEYER



## ΠΕΡΙΓΡΑΦΗ

## ΚΩΔΙΚΟΣ ΑΣΗΜΙ

## ΚΩΔΙΚΟΣ ΣΑΤΙΝΕ

## ΚΩΔΙΚΟΣ ΑΝΘΡΑΚΙ

## ΚΩΔΙΚΟΣ ΜΑΥΡΟ

## ΤΙΜΗ (€)

Διακόπτης απλός	24131001	24151001	24161001	24221001	4,76
Διακόπτης Κ/Ρ	24131003	24151003	24161003	24221003	5,70
Μπουτόν	24131005	24151005	24161005	24221005	4,82
Μπουτόν με ενδεικτική λυχνία	24131006	24151006	24161006	24221006	6,97
Διακόπτης Α/Ρ	24131007	24151007	24161007	24221007	5,29
Διακόπτης Α/Ρ διπλός	24131009	24151009	24161009	24221009	6,77
Διακόπτης μεσαίος Α/Ρ	24131010	24151010	24161010	24221010	6,77
Μπουτόν ρολλών	24131011	24151011	24161011	24221011	6,77
Μπουτόν κουδουνιού 12V-220V	24131012	24151012	24161012	24221012	5,09
Μπουτόν κουδουνιού με ενδεικτική λυχνία 12V	24131013	24151013	24161013	24221013	6,83
Πρίζα σούκο με προστασία	24131019	24151019	24161019	24221019	6,10
Πρίζα σούκο με προστασία και καπάκι	24131020	24151020	24161020	24221020	6,43
Πρίζα TV-Radio διελεύσεως	24131030	24151030	24161030	24221030	26,74
Πρίζα TV - Radio τερματική	24131031	24151031	24161031	24221031	26,74
Πρίζα TV διελεύσεως	24131028	24151028	24161028	24221028	7,24
Πρίζα TV τερματική	24131029	24151029	24161029	24221029	7,24
Πρίζα TV-Radio - SAT διελεύσεως	24131038	24151038	24161038	24221038	43,02
Πρίζα TV - Radio - SAT τερματική	24131039	24151039	24161039	24221039	43,02
Πρίζα τηλεφώνου	24131040	24151040	24161040	24221040	6,50
Πρίζα τηλεφώνου διπλή	24131041	24151041	24161041	24221041	8,58
Πρίζα δικτύου CAT5	24131044	24151044	24161044	24221044	14,67
Πρίζα δικτύου CAT6	24131045	24151045	24161045	24221045	19,16
Πρίζα δικτύου CAT5 διπλή	24131046	24151046	24161046	24221046	21,04
Πρίζα δικτύου CAT6 διπλή	24131047	24151047	24161047	24221047	28,68
Πρίζα ηχείων	24131050	24151050	24161050	24221050	53,54
Dimmer 600W	24131052	24151052	24161052	24221052	48,25
Dimmer 300W	24131054	24151054	24161054	24221054	79,00
Πρίζα USB	24131080	24151080	24161080	24221080	95,02
Πρίζα USB διπλή	24131081	24151081	24161081	24221081	105,74
Καρτοδιακόπτης με ενδεικτική λυχνία	24131073	24151073	24161073	24221073	26,74
Dimmer LED	24131078	24151078	24161078	24221078	80,34
Πλαίσιο διπλό	24130092	24150092	24160092	24220092	2,63
Πλαίσιο τριπλό	24130093	24150093	24160093	24220093	3,95
Πλαίσιο τετραπλό	24130094	24150094	24160094	24220094	6,63
Πλαίσιο πενταπλό	24130095	24150095	24160095	24220095	9,65
Πλαίσιο εξαπλό	24130096	24150096	24160096	24220096	12,33

\* Στις τιμές δεν περιλαμβάνεται Φ.Π.Α.

[www.geyer.gr](http://www.geyer.gr)

# GEYER

LIGHTING / SMART HOME / SECURITY



[www.geyer.gr](http://www.geyer.gr)

## Έδρα – Εργοστάσιο

Δροσιά, Χαλκίδας, Τ.Κ 34100  
Τηλ: 22210-98711, 22210-97127  
Fax: 22210-97144, 22210-98712

## Υποκατάστημα Θεσσαλονίκης

Φιλύρας 31, Π. Μελάς 56429, Θεσσαλονίκη  
Τηλ: 2310-544308, 2310-544853  
Fax: 2310-544711

# GEYER

# RETRO

ΝΕΑ ΣΕΙΡΑ

ΕΠΙΤΟΙΧΟΙ  
ΠΡΙΖΟΔΙΑΚΟΠΤΕΣ



# RETRO

ΝΕΑ ΣΕΙΡΑ

## ΕΠΙΤΟΙΧΟΙ ΠΡΙΖΟΔΙΑΚΟΠΤΕΣ

IP54



Διακόπτες 10A / 250V AC

Πρίζες 16A / 250V AC

IP54  

## RETRO waterTight

Η νέα σειρά στεγανών επίτοιχων πριζοδιακοπών της **GEYER HELLAS** προσφέρει προστασία με δείκτη **IP54**. Είναι κατάλληλοι για επιτοίχια εγκατάσταση σε εξωτερικούς χώρους όπου απαιτείται προστασία από τη βροχή και τη σκόνη. Διατίθενται σε 2 χρωματικές επιλογές Γκρί / Λευκό και ταιριάζουν εύκολα σε ανάλογο περιβάλλον.

# GEYER

## IP20

12mm

Διακόπτες 10A / 250V AC  
Πρίζες 16A / 250V AC  
IP20



## RETRO onWall

Η νέα σειρά επίτοιχων πριζοδιακοπών της **GEYER HELLAS** προσφέρει προστασία με δείκτη **IP20**. Είναι κατάλληλοι για επιτοίχια εγκατάσταση σε εσωτερικούς χώρους. Διατίθενται σε ουδέτερο Λευκό χρώμα ενώ οι απλές και καθαρές γραμμές τους καθιστούν κατάλληλους για κάθε χώρο.

# ΤΙΜΟΚΑΤΑΛΟΓΟΣ

Κωδικός	Περιγραφή	Τιμή €
<b>IP54</b>		
H2-B110M	Διακόπτης Απλός, Γκρί	2.19
H2-B110M-W	Διακόπτης Απλός, Λευκός	2.19
H2-B120M	Διακόπτης Α/Ρ, Γκρί	2.43
H2-B120M-W	Διακόπτης Α/Ρ, Λευκός	2.43
H2-B140M	Διακόπτης Α/Ρ Μεσαίος, Γκρί	3.16
H2-B140M-W	Διακόπτης Α/Ρ Μεσαίος, Λευκός	3.16
H2-B113M	Μπουτόν κουδουνιού με ένδειξη, Γκρί	2.53
H2-B113M-W	Μπουτόν κουδουνιού με ένδειξη, Λευκό	2.53
H2-B210M	Διακόπτης Κ/Ρ, Γκρί	2.55
H2-B210M-W	Διακόπτης Κ/Ρ, Λευκός	2.55
H2-B220M	Διακόπτης 2πλός Α/Ρ, Γκρί	3.31
H2-B220M-W	Διακόπτης 2πλός Α/Ρ, Λευκός	3.31
H2-B51GM	Πρίζα Σούκο, Γκρί	2.49
H2-B51GM-W	Πρίζα Σούκο, Λευκή	2.49
H2-B52GM	2πλή Πρίζα σούκο, Γκρί	4.44
H2-B52GM-W	2πλή Πρίζα σούκο, Λευκή	4.44
H2-B120GVM	Διακόπτης Α/Ρ με Πρίζα Σούκο, Γκρί	4.92
H2-B120GVM-W	Διακόπτης Α/Ρ με Πρίζα Σούκο, Λευκός	4.92
<b>IP20</b>		
H3-A110M	Διακόπτης Απλός	1.82
H3-A120M	Διακόπτης Α/Ρ	2.11
H3-A140M	Διακόπτης Α/Ρ Μεσαίος	2.61
H3-A111M	Μπουτόν Κουδουνιού	1.84
H3-A113M	Μπουτόν με ένδειξη	2.16
H3-A210M	Διακόπτης Κ/Ρ	2.20
H3-A220M	Διακόπτης 2πλός Α/Ρ	2.96
H3-A231M	Διακόπτης Ρολλών	2.64
H3-A51GM	Πρίζα Σούκο	2.05
H3-A52GM	Διπλή Πρίζα Σούκο	3.52
H3-A61CP	Πρίζα Δικτύου	2.64
H3-A61TE	Πρίζα Τηλεφώνου	2.32
H3-A62TF	Πρίζα TV Τερματική	4.85
H3-A62TF	Πρίζα TV Διελεύσεως	4.85

**GEYER**

GEYER HELLAS A.E.

Δροσιά Χαλκίδα 34100 Εύβοια, Τηλ. 22210 98711, Fax 22210 98712

[www.geyer.gr](http://www.geyer.gr)



**GEYER**

ΚΑΤΑΛΟΓΟΣ  
ΠΡΟΪΟΝΤΩΝ  
**CON**





4

ΠΟΛΥΠΡΙΖΑ

9

ΑΝΤΑΠΤΟΡΕΣ

12

ΦΙΣ / ΚΑΛΩΔΙΑ ΕΠΕΚΤΑΣΗΣ

16

ΕΙΔΙΚΕΣ ΠΡΙΖΕΣ / ΔΙΑΚΟΠΤΕΣ

19

ΦΩΤΑΚΙΑ ΝΥΚΤΟΣ / ΦΑΚΟΙ

22

ΔΙΑΚΟΠΤΕΣ ΕΠΙΤΟΙΧΟΙ

32

ΕΞΑΕΡΙΣΤΗΡΕΣ



ΠΟΛΥΠΡΙΖΑ

Πολύπριζο 6 θέσεων



ΧΑΡΑΚΤΗΡΙΣΤΙΚΑ

- Διακόπτης ON/OFF με λυχνία
- 2 θύρες USB 1A
- 1 θύρα τηλεφώνου
- 1 θύρα δικτύου
- Προστασία από υπέρταση
- Προστασία για τα παιδιά
- Μέγιστο φορτίο 3680W
- 16A/250V AC



GES-055



5 206277 140509

Τιμή: 37,31 €

Πολύπριζο 8 θέσεων



ΧΑΡΑΚΤΗΡΙΣΤΙΚΑ

- Διακόπτης ON/OFF με λυχνία
- 1 θέση master, 6 θέσεις slave, 1 κανονική θέση
- 1 θύρα USB 1A, 1 θύρα micro USB 1A
- 2 θύρες τηλεφώνου
- 1 θύρα δικτύου
- 1 θύρα τηλεοράσεως
- Προστασία από υπέρταση
- Προστασία από υπερφόρτωση
- Προστασία για τα παιδιά
- Μέγιστο φορτίο στην master πρίζα 900W
- Μέγιστο φορτίο στις πρίζες slave 2300W
- 16A/250V AC



GES-016



5 206277 140516

Τιμή: 62,35 €

Πολύπριζο 3 θέσεων



ΧΑΡΑΚΤΗΡΙΣΤΙΚΑ

- Διακόπτης ON/OFF με λυχνία
- 2 θύρες USB 1A
- 1 θύρα τηλεφώνου, 1 θύρα δικτύου
- Προστασία από υπέρταση
- Προστασία για τα παιδιά
- 16A/250V AC. Μέγιστο φορτίο 3680W



GES-057-C/3



Τιμή: 39,16 €

Πολύπριζο 4 και 6 θέσεων



ΧΑΡΑΚΤΗΡΙΣΤΙΚΑ

- Διακόπτης ON/OFF με λυχνία
- 2 θύρες USB 1A
- Προστασία από υπέρταση
- Προστασία για τα παιδιά
- Μέγιστο φορτίο 3680W
- 16A/250V AC



GES-160



4

Τιμή: 22,53 €

GES-161



6

Τιμή: 24,20 €

Πολύπριζα 4 και 6 θέσεων



ΧΑΡΑΚΤΗΡΙΣΤΙΚΑ

- Διακόπτης ON/OFF με λυχνία
- Προστασία για τα παιδιά
- Μέγιστο φορτίο 3680W
- 16A/250V AC



GNBK04A



4

Τιμή: 5,94 €

GNBK06A



6

Τιμή: 6,56 €

Πολύπριζα 4 και 6 θέσεων



ΧΑΡΑΚΤΗΡΙΣΤΙΚΑ

- Διακόπτης ON/OFF με λυχνία
- Προστασία από υπερφόρτωση
- Προστασία για τα παιδιά
- Μέγιστο φορτίο 3680W
- 16A/250V AC



GBKD04A



4

Τιμή: 11,56 €

GBKD06A



6

Τιμή: 12,40 €

## Πολύπριζα 4 και 6 θέσεων



## ΧΑΡΑΚΤΗΡΙΣΤΙΚΑ

- Διακόπτης ON/OFF με λυχνία
- Προστασία από υπέρταση
- Προστασία από υπερφόρτωση
- Προστασία για τα παιδιά
- Μέγιστο φορτίο 3680W
- 16A/250V AC



### GABKDS04



5 206277 200104

4

Τιμή: 16,15 €

### GABKDS06



5 206277 200111

6

Τιμή: 18,13 €

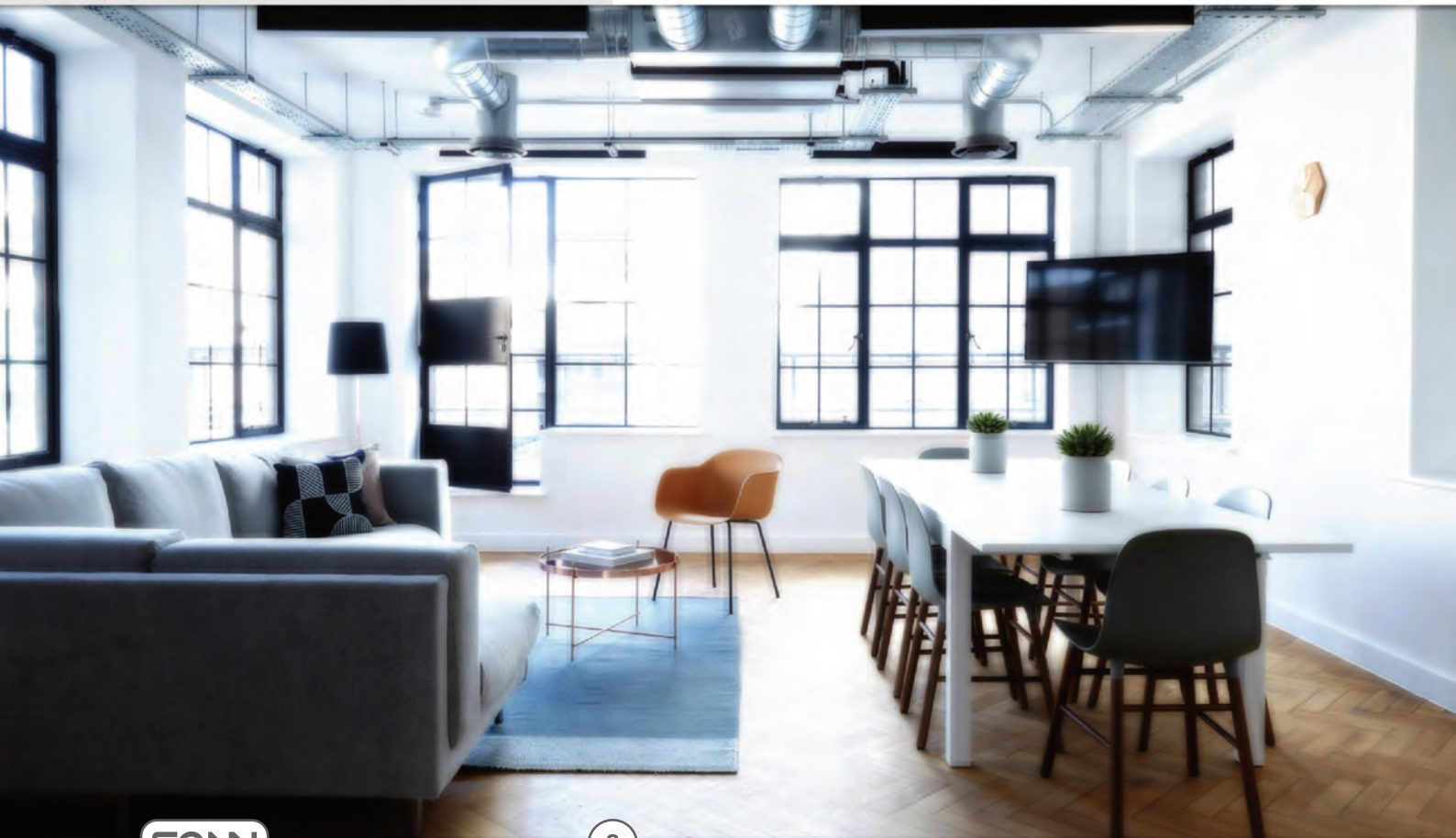



A modern office interior with a person working at a computer. The office features wooden desks, white horizontal blinds, and a large potted plant in the foreground. The ceiling has exposed wooden beams and modern lighting fixtures. A large, semi-transparent white graphic element is overlaid on the image, containing the text.

**ΑΝΤΑΠΤΟΡΕΣ**

## Αντάπτορας 1 σε 2 σούκο



## ΧΑΡΑΚΤΗΡΙΣΤΙΚΑ

- 2 θέσεις
- 16A 250VAC
- IP 20
- Χρώματα: Λευκό

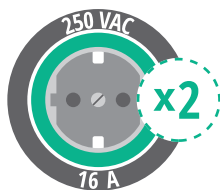

### ODL-152



Τιμή: 3,08 €

## Αντάπτορας 1 σε 3 σούκο



## ΧΑΡΑΚΤΗΡΙΣΤΙΚΑ

- 3 θέσεις
- 16A 250VAC
- IP 20
- Χρώματα: Λευκό

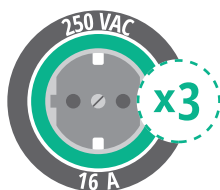

### ODL-153



Τιμή: 3,56 €

## Αντάπτορας 1 σε 2 σούκο

## ΧΑΡΑΚΤΗΡΙΣΤΙΚΑ



- 2 θέσεις
- 16A 250V AC
- IP 20
- Χρώματα: Λευκό

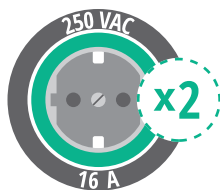

## ODL-EBX-8A



Τιμή: 2,90 €





**ΦΙΣ**  
**ΚΑΛΩΔΙΑ ΕΠΕΚΤΑΣΗΣ**

Ρευματοδότης /  
Ρευματολήπτης σούκο



Ρευματοδότης /  
Ρευματολήπτης σούκο



ΧΑΡΑΚΤΗΡΙΣΤΙΚΑ

- 16A 250V AC
- IP 20
- Χρώματα: Λευκό

YC-DA-4



Τιμή: 1,72 €

YC-DA-4Z



Τιμή: 1,54 €

ΧΑΡΑΚΤΗΡΙΣΤΙΚΑ

- Προστασία για τα παιδιά (ρευματοδότης)
- 16A 250V AC
- Μέγιστο φορτίο 3680W
- IP 44
- Χρώματα: Μαύρο



YC-DA-32



Τιμή: 4,05 €

YC-DA-32Z



Τιμή: 2,99 €

Ρευματοδότης /  
Ρευματολήπτης



ΧΑΡΑΚΤΗΡΙΣΤΙΚΑ

- 10A 250V AC
- Μέγιστο φορτίο 2300W
- IP 20
- Χρώματα: Λευκό

YC-B-9

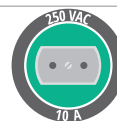

Τιμή: 1,45 €

YC-B-9Z

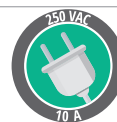

Τιμή: 1,36 €

Ρευματοδότης σούκο



ΧΑΡΑΚΤΗΡΙΣΤΙΚΑ

- Προστασία για τα παιδιά
- 16A 250V AC
- Μέγιστο φορτίο 3680W
- IP 44
- Χρώματα: Μαύρο

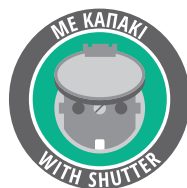

GEL-005



Τιμή: 4,05 €

Ρευματοδότης σούκο



IP44



ΧΑΡΑΚΤΗΡΙΣΤΙΚΑ

- Ρευματοδότης διπλός
- 16A 250V AC
- Μέγιστο φορτίο 3680W
- IP 44
- Χρώματα: Μαύρο



GEL-013



5 206277 140646

Τιμή: 4,80 €

Καλώδιο επέκτασης



IP20  
12mm



ΧΑΡΑΚΤΗΡΙΣΤΙΚΑ

- Με περιστροφικό διακόπτη
- Ενδεικτικό LED μπλέ χρώματος
- 16A 250VAC
- IP 20
- Χρώματα: Λευκό-Μπλε
- Μήκος καλωδίου 3M

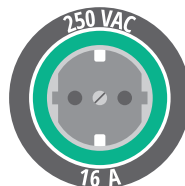

GEL-019A



5 206277 140530

Τιμή: 11,53 €

A modern home office setup featuring a light-colored wooden desk with a black metal frame. A bright yellow upholstered chair with wooden legs is positioned in front of the desk. On the desk, there are several items: a stack of books, a small white geometric object, a small potted plant in a white pot, and a pen holder. A tall black floor lamp with a white conical shade stands to the right of the desk. The wall behind the desk is decorated with several framed posters and prints, including one that says 'The SIMPLE LIFE' and another that says 'Always with you'. The floor is covered with a grey carpet.

**ΕΙΔΙΚΕΣ ΠΡΙΖΕΣ  
ΔΙΑΚΟΠΤΕΣ**



## Πρίζα σούκο

με 2 USB



## ΧΑΡΑΚΤΗΡΙΣΤΙΚΑ

- 2 θύρες USB 2.1A
- Προστασία για τα παιδιά
- Μέγιστο φορτίο 3680W
- 16A 250V AC
- IP 20

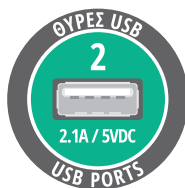

## GES-156



5 206277 140578

Τιμή: 10,43 €

## Πρίζα Προστασίας

από Υπέρταση



## ΧΑΡΑΚΤΗΡΙΣΤΙΚΑ

- Προστασία από υπέρταση
- Προστασία για τα παιδιά
- Μέγιστο φορτίο 3500W
- 16A 230V AC
- IP 20



## PA-GE3-01SD



5 206277 200524

Τιμή: 6,30 €

## Διακοπτάκι καλωδίου



## ΧΑΡΑΚΤΗΡΙΣΤΙΚΑ

- 4A 250V AC
- IP 20
- Χρώματα: Λευκό



**KP2-2**



Τιμή: 1,54 €



5 206277 140660





ΦΩΤΑΚΙΑ ΝΥΚΤΟΣ  
ΦΑΚΟΙ

## Φωτάκι νυκτός

με αισθητήρα



## ΧΑΡΑΚΤΗΡΙΣΤΙΚΑ

- LED
- No EMI, No Radiation
- CE, ROHS
- -20 - 40 °C
- Beam angle 120°
- Energy Class A+
- 1W, 220-240VAC
- Not Dimmable
- Με αισθητήρα φωτός
- 70lm, 6400K daylight



LN-S



5 206277 117419

Τιμή: 4,78 €

## Φωτάκι νυκτός

με αισθητήρα και 2 USB



## ΧΑΡΑΚΤΗΡΙΣΤΙΚΑ

- LED
- No EMI, No Radiation
- CE, ROHS
- -20 - 40 °C
- Beam angle 120°
- Energy Class A+
- 1W, 220-240VAC
- Not Dimmable
- Με αισθητήρα φωτός
- 2 USB θύρες, 5VDC 2A
- 90lm, 6400K daylight



LN-USB2



5 206277 117426



Τιμή: 11,95 €

## Φακός LED με Zoom και Power Bank (LFK-USB)



## ΧΑΡΑΚΤΗΡΙΣΤΙΚΑ

- Χρώμα: Daylight
- Υλικό: Αλουμίνιο / Αλυ
- Ισχύς: 5 Watt
- Εμβέλεια φωτεινής δέσμης: 100 M
- Γωνία φωτεινής δέσμης: 60°
- Με ρυθμιζόμενη εστίαση (zoom), Strobe Light , SOS

### LFK-USB

ΣΥΣΚΕΥΑΣΙΑ "BLISTER" 1 ΤΕΜΑΧΙΟΥ



5 206277 117327



Τιμή: 19,90 €

- Φωτεινότητα: 350 lm
- Μπαταρία: 18650 Lithium Battery
- Power Bank: 2000 mAh
- 2 κλίμακες φωτεινότητας: 100% / 30%

### LFK

ΣΥΣΚΕΥΑΣΙΑ "DISPLAY" 12 ΤΕΜΑΧΙΩΝ



5 206277 117310

Τιμή: (8,90 € /ΤΜΧ.) 106,80 €

- Φωτεινότητα: 300 lm
- Μπαταρίες: 3 x AAA
- 3 κλίμακες φωτεινότητας: 100% / 50% / 25%



photo: Martin Sattler



**ΔΙΑΚΟΠΤΕΣ**

## Διακόπτης απλός



## ΧΑΡΑΚΤΗΡΙΣΤΙΚΑ

- 10A 250VAC
- IP 54
- Χρώματα: Λευκό και Γκρι

### H2-B110M



5 206277 138001



Τιμή: 2,19 €

### H2-B110M-W



5 206277 138018



Τιμή: 2,19 €

RETRO

ΝΕΑ ΣΕΙΡΑ



## Διακόπτης A/P



## ΧΑΡΑΚΤΗΡΙΣΤΙΚΑ

- 10A 250VAC
- IP 54
- Χρώματα: Λευκό και Γκρι

### H2-B120M



5 206277 138025



Τιμή: 2,43 €

### H2-B120M-W



5 206277 138032



Τιμή: 2,43 €

RETRO

ΝΕΑ ΣΕΙΡΑ



## Διακόπτης A/P Μεσαίος



### ΧΑΡΑΚΤΗΡΙΣΤΙΚΑ

- 10A 250VAC
- IP 54
- Χρώματα: Λευκό και Γκρι

#### H2-B140M



5 206277 138049



Τιμή: 3,16 €

#### H2-B140M-W



5 206277 138056



Τιμή: 3,16 €

RETRO

ΝΕΑ ΣΕΙΡΑ



## Μπουτόν κουδουνιού με ένδειξη



### ΧΑΡΑΚΤΗΡΙΣΤΙΚΑ

- 10A 250VAC
- IP 54
- Χρώματα: Λευκό και Γκρι

#### H2-B113M



5 206277 138063



Τιμή: 2,53 €

#### H2-B113M-W



5 206277 138070



Τιμή: 2,53 €

RETRO

ΝΕΑ ΣΕΙΡΑ





## Διακόπτης Κ/Ρ



### ΧΑΡΑΚΤΗΡΙΣΤΙΚΑ

- 10A 250VAC
- IP 54
- Χρώματα: Λευκό και Γκρι

#### H2-B210M



5 206277 138087



Τιμή: 2,55 €

#### H2-B210M-W



5 206277 138094



Τιμή: 2,55 €

RETRO

ΝΕΑ ΣΕΙΡΑ



## Διακόπτης 2πλός Α/Ρ



### ΧΑΡΑΚΤΗΡΙΣΤΙΚΑ

- 10A 250VAC
- IP 54
- Χρώματα: Λευκό και Γκρι

#### H2-B220M



5 206277 138100



Τιμή: 3,31 €

#### H2-B220M-W



5 206277 138117



Τιμή: 3,31 €

RETRO

ΝΕΑ ΣΕΙΡΑ



## Πρίζα Σούκο



### ΧΑΡΑΚΤΗΡΙΣΤΙΚΑ

- 16A 250VAC
- IP 54
- Χρώματα: Λευκό και Γκρι

#### H2-B51GM



5 206277 138124



Τιμή: 2,49 €

#### H2-B51GM-W



5 206277 138131



Τιμή: 2,49 €

RETRO

ΝΕΑ ΣΕΙΡΑ



## 2πλή Πρίζα Σούκο



### ΧΑΡΑΚΤΗΡΙΣΤΙΚΑ

- 16A 250VAC
- IP 54
- Χρώματα: Λευκό και Γκρι

#### H2-B52GM



5 206277 138148



Τιμή: 4,44 €

#### H2-B52GM-W



5 206277 138155



Τιμή: 4,44 €

RETRO

ΝΕΑ ΣΕΙΡΑ



Διακόπτης A/P  
με Πρίζα Σούκο



## ΧΑΡΑΚΤΗΡΙΣΤΙΚΑ

- 10 / 16A 250VAC
- IP 54
- Χρώματα: Λευκό και Γκρι

### H2-B120GVM



5 206277 138162



Τιμή: 4,92 €

### H2-B120GVM-W



5 206277 138179



Τιμή: 4,92 €

RETRO ΝΕΑ ΓΕΝΙΑ



## ΔΙΑΚΟΠΤΕΣ ΕΠΙΤΟΙΧΟΙ

**GEYER**

Διακόπτης Απλός, Α/Ρ  
Α/Ρ Μεσαίος



### ΧΑΡΑΚΤΗΡΙΣΤΙΚΑ

- 10A 250VAC
- IP 20
- Χρώματα: Λευκό

**H3-A110M**

ΑΠΛΟΣ



5 206277 138186

Τιμή: 1,82 €

**H3-A120M**

Α/Ρ



5 206277 138193

Τιμή: 2,11 €

**H3-A140M**

Α/Ρ ΜΕΣΑΙΟΣ



5 206277 138209

Τιμή: 2,61 €

RETRO ΝΕΑ ΣΕΙΡΑ IP20   
12mm

Διακόπτης Κ/Ρ, 2πλός Α/Ρ  
Α/Ρ Ρολλών



### ΧΑΡΑΚΤΗΡΙΣΤΙΚΑ

- 10A 250VAC
- IP 20
- Χρώματα: Λευκό

**H3-A210M**

Κ/Ρ



5 206277 138230

Τιμή: 2,20 €

**H3-A220M**

2ΠΛΟΣ Α/Ρ



5 206277 138247

Τιμή: 2,96 €

**H3-A231M**

ΡΟΛΛΩΝ



5 206277 138254

Τιμή: 2,64 €

RETRO ΝΕΑ ΣΕΙΡΑ IP20   
12mm

CONN

## Μπουτόν Κουδουνιού



## ΧΑΡΑΚΤΗΡΙΣΤΙΚΑ

- 10A 250VAC
- IP 20
- Χρώματα: Λευκό

**H3-A111M**



5 206277 138216

Τιμή: 1,84 €



## Μπουτόν με Ένδειξη



## ΧΑΡΑΚΤΗΡΙΣΤΙΚΑ

- 10A 250VAC
- IP 20
- Χρώματα: Λευκό

**H3-A113M**



5 206277 138223

Τιμή: 2,16 €



## Πρίζα Σούκο



## ΧΑΡΑΚΤΗΡΙΣΤΙΚΑ

- 16A 250VAC
- IP 20
- Χρώματα: Λευκό

### H3-A51GM



Τιμή: 2,05 €



## 2πλή Πρίζα Σούκο



## ΧΑΡΑΚΤΗΡΙΣΤΙΚΑ

- 16A 250VAC
- IP 20
- Χρώματα: Λευκό

### H3-A52GM



Τιμή: 3,52 €



## Πρίζα Δικτύου / Τηλεφώνου



### ΧΑΡΑΚΤΗΡΙΣΤΙΚΑ

- IP 20
- Χρώματα: Λευκό

#### H3-A61CP



ΔΙΚΤΥΟΥ RJ45



Τιμή: 2,64 €

#### H3-A61TE



ΤΗΛΕΦΩΝΟΥ RJ11



Τιμή: 2,32 €



## Πρίζα TV Τερματική / Διελεύσεως



### ΧΑΡΑΚΤΗΡΙΣΤΙΚΑ

- IP 20
- Χρώματα: Λευκό

#### H3-A62TF



ΤΕΡΜΑΤΙΚΗ



Τιμή: 7,39 €

#### H3-A62TFD



ΔΙΕΛΕΥΣΕΩΣ



Τιμή: 7,39 €





**ΕΞΑΕΡΙΣΤΗΡΕΣ**



## Οικιακός εξαεριστήρας τοιχού και οροφής



## Οικιακός εξαεριστήρας τοιχού και οροφής



### ΧΑΡΑΚΤΗΡΙΣΤΙΚΑ

- Υψηλή ροή αέρα
- Διαστάσεις: 164X100X145mm
- Διάμετρος: Ø100 mm
- Ροή αέρα: 270 m<sup>3</sup>/h
- 220VAC 17W
- IP 20
- Χρώματα: Λευκό

### APB10-1/231



5 206277 200340

Τιμή: 13,65 €

### ΧΑΡΑΚΤΗΡΙΣΤΙΚΑ

- Χαμηλού θορύβου
- Χαμηλού προφίλ
- Διαστάσεις: 165X100X145mm
- Διάμετρος: Ø100-120 mm
- Ροή αέρα: 190 m<sup>3</sup>/h
- 220VAC 17W
- IP 20
- Χρώματα: Λευκό

### APB10-1/238



5 206277 200357

Τιμή: 11,98 €



-----

-----

-----

-----

-----

-----

-----

-----

-----

-----

-----

-----

-----

-----

-----

-----

-----

-----

-----

-----

-----

-----

-----

- οι τιμές των προϊόντων είναι τιμές χονδρικής και δεν περιλαμβάνουν ΦΠΑ
- λόγω των συνεχών βελτιώσεων, η λειτουργία και ο σχεδιασμός μπορούν να αλλάξουν χωρίς προειδοποίηση
- η εταιρία δεν ευθύνεται για τυχόν τυπογραφικά λάθη

GEYER HELLAS A.E.





**GEYER**

GEYER HELLAS A.E.

Έδρα - Εργοστάσιο: Δροσιά, Χαλκίδα 34100, Εύβοια, Τηλ. 22210 98711, Fax 22210 98712

Υποκατάστημα στη Θεσσαλονίκη: Θεσσαλονίκης 18, Νέα Ευκαρπία, ΤΚ. 56429 ΤΗΛ. 2310 544308, 2310 544853 FAX: 2310 544711

[www.geyer.gr](http://www.geyer.gr) , email: [info@geyer.gr](mailto:info@geyer.gr)

# GEYER



**KIT** ΘΥΡΟΤΗΛΕΟΡΑΣΗΣ **2** ΚΑΛΩΔΙΩΝ

# KIT ΘΥΡΟΤΗΛΕΟΡΑΣΗΣ 2 ΚΑΛΩΔΙΩΝ



## KIT

ή Μονοκατοικίας  
ή Διπλοκατοικίας



### ΜΠΟΥΤΟΝΙΕΡΑ

- Μίας ή δύο κλήσεων
- Παράλληλη σύνδεση έως 4 μπουτονιέρες
- HD Κάμερα υψηλής ευκρίνειας
- Εξωτερικό γείσο προστασίας
- Εύκολη αλλαγή ονόματος χωρίς άνοιγμα της μπουτονιέρας

### MONITOR 5"

- Σύνδεση με 2 καλώδια
- Μόνιτορ χωρίς πρίζα
- Σύνδεση έως 4 μόνιτορ στην ίδια κλήση
- Φωτιζόμενα πλήκτρα αφής
- Σε 2 χρώματα: Λευκό και Μαύρο
- Ενδοεπικοινωνία
- 9 Μελωδίες κουδουνιού
- Έγχρωμη οθόνη TFT 5"
- Ρυθμιζόμενη φωτεινότητα
- Ρυθμιζόμενη ένταση κουδουνιού



### Διάγραμμα τυπικής εγκατάστασης



# GEYER

## MONITOR

Οθόνη αφής 7"  
Ελληνικό μενού  
Web App \*

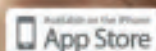

## MONITOR 2 ΚΑΛΩΔΙΩΝ

### MONITOR 7"

- Σύνδεση με 2 καλώδια
- Μόνιτορ χωρίς πρίζα
- Σύνδεση έως 3 μόνιτορ στην ίδια κλήση
- Έγχρωμη οθόνη αφής TFT 7"
- Ελληνικό μενού
- Αποθήκευση εικόνας και video \*\*
- Ενδοεπικοινωνία
- Σύνδεση εξωτερικών καμερών
- Web App (με το IP module)
- Ρυθμιζόμενη φωτεινότητα
- Ρυθμιζόμενη ένταση κουδουνιού
- Λευκό χρώμα
- Λεπτός σχεδιασμός 18 mm πάχος

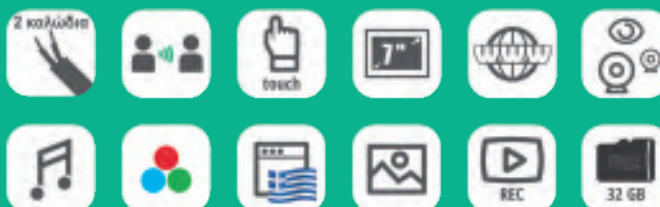

\* Με το IP module, κωδικός: PA-IP

\*\* Με κάρτα Micro SD έως 32GB. Η κάρτα δεν παρέχεται.

## ΚΙΤ ΘΥΡΟΤΗΛΕΟΡΑΣΗΣ 5"

ΠΕΡΙΓΡΑΦΗ	ΚΩΔΙΚΟΣ	ΤΙΜΗ ΚΑΤΑΛΟΓΟΥ
<b>ΚΙΤ ΜΟΝΟΚΑΤΟΙΚΙΑΣ</b>	PAKIT1 W	329 €
- 1 Μπουτονιέρα, 1 κλήσης	PAKIT1 B	329 €
- 1 TFT Μόνιτορ 5"		
- 1 Τροφοδοτικό		
- 1 Separator		
<b>ΚΙΤ ΔΙΠΛΟΚΑΤΟΙΚΙΑΣ</b>	PAKIT2 W	479 €
- 1 Μπουτονιέρα, 2 κλήσεων	PAKIT2 B	479 €
- 2 TFT Μόνιτορ 5"		
- 1 Τροφοδοτικό		
- 1 Separator		

## ΚΙΤ ΘΥΡΟΤΗΛΕΟΡΑΣΗΣ 7"

ΠΕΡΙΓΡΑΦΗ	ΚΩΔΙΚΟΣ	ΤΙΜΗ ΚΑΤΑΛΟΓΟΥ
<b>ΚΙΤ ΜΟΝΟΚΑΤΟΙΚΙΑΣ</b>	PAKIT1 7W	487 €
- 1 Μπουτονιέρα, 1 κλήσης		
- 1 TFT Μόνιτορ 7"		
- 1 Τροφοδοτικό		
- 1 Separator		
<b>ΚΙΤ ΔΙΠΛΟΚΑΤΟΙΚΙΑΣ</b>	PAKIT2 7W	732 €
- 1 Μπουτονιέρα, 2 κλήσεων		
- 2 TFT Μόνιτορ 7"		
- 1 Τροφοδοτικό		
- 1 Separator		

## ΣΥΣΚΕΥΕΣ ΕΠΕΚΤΑΣΗΣ

ΠΕΡΙΓΡΑΦΗ	ΚΩΔΙΚΟΣ	ΤΙΜΗ ΚΑΤΑΛΟΓΟΥ
<b>Μπουτονιέρα 1 κλήσης</b>	PA-1	148 €
<b>Μπουτονιέρα 2 κλήσεων</b>	PA-2	168 €
<b>Μπουτονιέρα 3 κλήσεων</b>	PA-3	179 €
<b>Μπουτονιέρα 4 κλήσεων</b>	PA-4	190 €
<b>TFT Μόνιτορ 5" Λευκό</b>	PA-5W	164 €
<b>TFT Μόνιτορ 5" Μαύρο</b>	PA-5B	164 €
<b>TFT Μόνιτορ 7" Λευκό</b>	PA-7W	250 €
<b>Τροφοδοτικό</b>	PA-PS	64 €
<b>Separator</b>	PA-SE	25 €
<b>Διακλαδωτής</b>	PL-504	65 €
<b>Module IP</b>	PA-IP	130,90 €

W = Λευκό μόνιτορ  
B = Μαύρο μόνιτορ

# GEYER



# FARFISA

ΤΙΜΟΚΑΤΑΛΟΓΟΣ ΘΥΡΟΤΗΛΕΟΡΑΣΕΩΝ

# GEXYER



# 2018



Θυροτηλεοράσεις	2
Μπουτονιέρες	3
Αναλογική Θυροτηλεόραση 4 + 1 καλωδίων με μπουτονιέρα επίτοιχη AGORA	4
Αναλογική Θυροτηλεόραση 4 + 1 καλωδίων με μπουτονιέρα χωνευτή PROFILO	5
Αναλογική Θυροτηλεόραση 4 + 1 καλωδίων με μπουτονιέρα χωνευτή ασφάλινη MATRIX	6
Ψηφιακή Θυροτηλεόραση 2 καλωδίων ( BUS ) με μπουτονιέρα επίτοιχη AGORA	7
Ψηφιακή Θυροτηλεόραση 2 καλωδίων ( BUS ) με μπουτονιέρα χωνευτή ALBA ( Διπλά μπουτόν )	8
Ψηφιακή Θυροτηλεόραση 2 καλωδίων ( BUS ) με μπουτονιέρα χωνευτή PROFILO	9
Ψηφιακή Θυροτηλεόραση 2 καλωδίων ( BUS ) με μπουτονιέρα ασφάλινη MATRIX	10
Θυροτηλέφωνα αναλογικά ( 4 + 1 ) με βομβητή	11
Θυροτηλέφωνα 2 καλωδίων ( 1 + 1 ) με ηλεκτρονικό ήχο	12
Κιτ μονοκατοικίας και διπλοκατοικίας 2 καλωδίων ( BUS ) με μπουτονιέρα Agora	13
Κιτ Θυροτηλεφώνων	14

# myLogic

Με την δημιουργία του myLogic, η οικιακή επικοινωνία μπαίνει στην εποχή του οικιακού αυτοματισμού. Μεγάλη οθόνη LCD 4,3". Κομψός σχεδιασμός που αναβαθμίζει την εσωτερική διακόσμηση του χώρου σας με εργονομία στην χρήση μέσω τεχνολογίας OSD (On Screen Display) με ευχάριστα γραφήματα.



# Echos

Η Echos διαθέτει μια εξαιρετική αισθητική τέλεια εναρμονισμένη με τις νέες τάσεις της εσωτερικής αρχιτεκτονικής και προσφέρει τα πιο περιζήτητα λειτουργικά χαρακτηριστικά. Έχει σχεδιαστεί με έγχρωμη οθόνη 3,5" LCD, η οποία μπορεί να ρυθμιστεί στον οριζόντιο άξονα της ώστε να μην δημιουργούνται αντανακλάσεις που δυσχεραίνουν την όραση.



# Exhito

Το θυροτηλέφωνο Exhito με το διακριτικό του σχεδιασμό και την ανεκτική κατασκευή του ξεχωρίζει από τα συνηθισμένα. Με μοναδική επεκτασιμότητα είναι η λύση για όλων των απαιτήσεων συστήματα (ακόμα και για εγκαταστάσεις με ενδοεπικοινωνία) από συστήματα συμβατικής καλωδίωσης (7+1 με ομοεφωνικό) ή συστήματα απλών καλωδίων (4+1) έως και τα ψηφιακά συστήματα 2 καλωδίων DUO.



# ZHERO

Η ZHERO είναι η νέα οθόνη με την αισθητική του μέλλοντος. Γυάλινη επιφάνεια και οθόνη 4,0". Ρυθμίσεις για την ένταση, αλλαγή ήχου και την χρονική διάρκεια κλήσης καθώς και 2 επιπλέον μπουτόν για αυτοματισμούς και ενδοεπικοινωνία καθιστούν τη ZHERO άκρως λειτουργική.

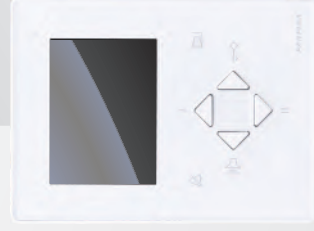

# ΑΓΟΡΑ

Η Agora είναι η νέα κομψή και στιβαρή μπουτονιέρα με λεπτό σχήμα. Επίτοιχη τοποθέτηση με πολύ χαμηλό προφίλ ώστε να προεξέχει οριακά από τον τοίχο. Ακόμα και σε πλάτος είναι στενότερη με εγχρωμή κάμερα μικρό φακό και πρόσφυση από ανοξείδωτο αλουμίνιο.



# MATRIX

Δυνατή κατασκευή αξιοπιστία και κομψότητα είναι οι λέξεις κλειδιά για το σύγχρονο αντιβανδαλιστικό σύστημα εξώθυρας Matrix. Έχει σχεδιαστεί ώστε να αντέχει σε εξογενείς κυδώνους και την εισροή νερού. Είναι εμπλουτισμένη σε χρώμα και φινιρίσμα. Το μπροστινό πλαίσιο και τα πλήκτρα είναι κατασκευασμένα από ανοξείδωτο ατσάλι.



# Profilo

Η σειρά Profilo είναι μοντέρνου σχεδιασμού και μεγάλης αξιοπιστίας. Οι μονάδες αποτελούνται από πλάκες αλουμινίου και μπουτόν από ανοξείδωτο ατσάλι ενώ οι θήκες για τα ονόματα φωτίζονται εσωτερικά με πράσινο φως. Είναι ιδιαίτερα κατάλληλες για όλα τα συστήματα σε μικρούς χώρους όπως η τοποθέτηση σε πόρτες (κάσες ή πλαίσια γύρω από την πόρτα).



# ALBA

Η ALBA συνδυάζει την απλότητα και τις μοντέρνες γραμμές. Ο ευρυγώνιος φακός δίνει την δυνατότητα ευκρινούς αναγνώρισης προσώπων ακόμη και σε πολύ κοντινή απόσταση από την κάμερα. Διπλά μπουτόν για εξοικονόμηση χώρου και ένδειξη LED κατά την έναρξη της συνομιλίας και το άνοιγμα της πόρτας.



Αριθμός Διαμερισμάτων	AGORA		EXHITO		ECHOS		AGORA
	Επίτοιχη	Κωδικός οθόνης	Κωδικός οθόνης	Κωδικός οθόνης	Κωδικός οθόνης	Κωδικός οθόνης	Επίτοιχη
		Κωδικός βάσης	Κωδικός βάσης	Κωδικός βάσης	Κωδικός βάσης	Κωδικός βάσης	Τιμή μπουτονιέρας (μόνο ομιλία)
		<b>Συνολική τιμή οθόνης</b>	<b>Συνολική τιμή οθόνης</b>	<b>Συνολική τιμή οθόνης</b>	<b>Συνολική τιμή οθόνης</b>	<b>Συνολική τιμή οθόνης</b>	
1	311	EX3100C	EX3100C	EH9161CW	EH9161CW	EH9161CW	148
2	316	WB3161	WB3161	WA9100W	WA9100W	WA9100W	153
3	409	184	184	316	316	316	158
4	414	495	495	627	627	627	163
5	416	684	684	948	948	948	255
6	424	961	961	1357	1357	1357	260
7	429	1150	1150	1678	1678	1678	265
8	434	1336	1336	1996	1996	1996	270
9	439	1528	1528	2320	2320	2320	275
10	444	1717	1717	2641	2641	2641	280
11	536	1906	1906	2962	2962	2962	285
12	541	2095	2095	3283	3283	3283	290
13	546	2284	2284	3604	3604	3604	383
14	551	2560	2560	4012	4012	4012	388
15	556	2749	2749	4333	4333	4333	393
16	561	2938	2938	4654	4654	4654	398
17	566	3127	3127	4975	4975	4975	403
18	571	3316	3316	5296	5296	5296	408
19	664	3505	3505	5617	5617	5617	413
20	669	3694	3694	5938	5938	5938	418
		3883	3883	6259	6259	6259	
		4160	4160	6668	6668	6668	
		4349	4349	6989	6989	6989	

**Αναλογικά θυροτηλεόραση**

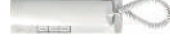

**Κωδικός EX311**  
Τιμή: 22€



**Κωδικός EX321**  
Τιμή: 27€

**Διακλαδωτήρες**



**Διπλός διακλαδωτήρας**  
**Κωδικός DV2D**  
Τιμή: 22€



**Τετραπλός διακλαδωτήρας**  
**Κωδικός DV4D**  
Τιμή: 29€

• Στην τιμή του καταλόγου δεν συμπεριλαμβάνονται οι διακλαδωτήρες που εξαρτώνται από την τοπολογία καλωδίωσης. Συνήθως χρειάζονται ένας διπλός ή 1 τετραπλός ανά όροφο.





PROFILE		EXHITO		ECHOS		PROFILE	
Αριθμός Διαμερισμάτων	Χωνευτή	Κωδικός οθόνης	EX3100C	EH9161CW	Χωνευτή	Τιμή μπουτονιέρας και τροφοδοτικού	Τιμή μπουτονιέρας (μόνο ομιλία)
		Κωδικός βάσης	WB3161	WA9100W			
		<b>Συνολική τιμή οθόνης</b>	184	316			
1	311	495	627	164			
2	347	715	979	168			
3	355	907	1303	203			
4	361	1097	1625	208			
5	365	1285	1945	218			
6	394	1498	2290	222			
7	407	1695	2619	256			
8	414	1886	2942	260			
9	418	2074	3262	271			
10	454	2294	3614	274			
11	487	2511	3963	336			
12	494	2702	4286	340			
13	498	2890	4606	351			
14	534	3110	4958	354			
15	555	3315	5295	404			
16	561	3505	5617	408			
17	566	3694	5938	419			
18	589	3901	6277	435			
19	593	4089	6597	446			
20	600	4280	6920	453			

**Αναλογικά θυροτηλέφωνα**



**Κωδικός EX311**  
Τιμή: 22€



**Κωδικός EX321**  
Τιμή: 27€

**Διακλαδωτήρες**



**Διπλός διακλαδωτήρας**  
**Κωδικός DV2D**  
Τιμή: 22€



**Τετραπλός διακλαδωτήρας**  
**Κωδικός DV4D**  
Τιμή: 29€

• Στην τιμή του καταλόγου δεν συμπεριλαμβάνονται οι διακλαδωτήρες που εξαρτώνται από την τοπολογία καλωδίωσης. Συνήθως χρειάζονται ένας διπλός ή 1 τετραπλός ανά όροφο.





Αριθμός Διαμερισμάτων	Τιμή μπουτονιέρας και τροφοδοτικού	MATRIX		ECHOS	MATRIX	
		Χωνευτή	Χωνευτή			
			Κωδικός σθόνης			Κωδικός βάσης
1	606	EX3100C	WB3161	EH9161CW	Χωνευτή	
2	735	184	316	WA9100W	Τιμή μπουτονιέρας (μόνο ομύλια)	
3	735	184	316			
4	751	184	316			
5	751	1671	2331			
6	859	1963	2755			
7	859	2147	3071			
8	875	2347	3403			
9	875	2531	3719			
10	1096	2936	4256			
11	1096	3120	4572			
12	1113	3321	4905			
13	1113	3505	5221			
14	1284	3860	5708			
15	1284	4044	6024			
16	1301	4245	6357			
17	1301	4429	6673			
18	1344	4656	7032			
19	1344	4840	7348			
20	1361	5041	7681			

**Αναλογικά θυροτηλεόραση**

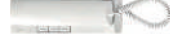

**Κωδικός EX311**  
Τιμή: 22€



**Κωδικός EX321**  
Τιμή: 27€

**Διακλαδωτήρες**



**Διπλός διακλαδωτήρας**  
**Κωδικός DV2D**  
Τιμή: 22€



**Τετραπλός διακλαδωτήρας**  
**Κωδικός DV4D**  
Τιμή: 29€



• Στην τιμή του καταλόγου δεν συμπεριλαμβάνονται οι διακλαδωτήρες που εξαρτώνται από την τοπολογία καλωδίωσης. Συνήθως χρειάζονται ένας διπλός ή 1 τετραπλός ανά όροφο.





Αριθμός Διαμερισμάτων	Τιμή μπουτονιέρας και τροφοδοτικού	AGORA		EXHITO		ZHERO		MYLOGIC		AGORA	
		Επίτοιχη	Επίτοιχη	Κωδικός οθόνης	Κωδικός βάσης	Κωδικός οθόνης	Κωδικός βάσης	Κωδικός οθόνης	Κωδικός βάσης	Επίτοιχη	Επίτοιχη
1	351		219	631	340	691	243				
2	359		797	919	1039	1039	251				
3	462		1119	1302	1482	1482	354				
4	467		1343	1587	1827	1827	359				
5	472		1567	1872	2172	2172	364				
6	477		1791	2157	2517	2517	369				
7	482		2015	2442	2862	2862	374				
8	487		2239	2727	3207	3207	379				
9	492		2463	3012	3552	3552	384				
10	499		2689	3299	3899	3899	391				
11	603		3012	3683	4343	4343	495				
12	608		3236	3968	4688	4688	500				
13	613		3460	4253	5033	5033	505				
14	618		3684	4538	5378	5378	510				
15	623		3908	4823	5723	5723	515				
16	628		4132	5108	6068	6068	520				
17	633		4356	5393	6413	6413	525				
18	640		4582	5680	6760	6760	532				
19	744		4905	6064	7204	7204	636				
20	749		5129	6349	7549	7549	641				

Ψηφιακά Θυροτηλέφωνα



Κωδικός EX352  
Τιμή: 55€



Κωδικός EX362  
Τιμή: 93€

Διακλαδωτήρες



Μονός διακλαδωτήρας  
Κωδικός DV2421Q  
Τιμή: 20€



Τετραπλός διακλαδωτήρας  
Κωδικός DV2424Q  
Τιμή: 65€

• Στην τιμή του καταλόγου δεν συμπεριλαμβάνονται οι διακλαδωτήρες που εξαρτώνται από την τοπολογία καλωδίωσης. Συνήθως χρειάζονται ένας μονός διακλαδωτήρας ανά 3 οθόνες ή 2 μονοί ή 1 τετραπλός ανά όροφο.





Αριθμός Διαμερισμάτων	Τιμή μπουτονιέρας και τροφοδοτικού	ALBA	EXHITO	ZHERO	MYLOGIC	ALBA
		Χωνευτή	Κωδικός οθόνης Κωδικός βάσης Συνολική τιμή οθόνης	Κωδικός οθόνης Κωδικός βάσης Συνολική τιμή οθόνης	Κωδικός οθόνης Κωδικός βάσης Συνολική τιμή οθόνης	Κωδικός οθόνης Κωδικός βάσης Συνολική τιμή οθόνης
1	460	EX3252C WB3252 219	ZH1252W 280	ML2002C WA2160W 340	304	
2	480	679	740	800	324	
3	482	918	1040	1160	326	
4	482	1139	1322	1502	326	
5	624	1358	1602	1842	468	
6	626	1719	2024	2324	470	
7	622	1940	2306	2666	466	
8	622	2155	2582	3002	466	
9	624	2374	2862	3342	468	
10	624	2595	3144	3684	468	
11	624	2814	3424	4024	470	
12	626	3035	3706	4366	470	
13	626	3254	3986	4706	605	
14	761	3608	4401	5181	605	
15	761	3827	4681	5521	607	
16	763	4048	4963	5863	607	
17	763	4267	5243	6203	609	
18	765	4488	5525	6545	609	
19	765	4707	5805	6885	611	
20	767	4928	6087	7227	611	
		5147	6367	7567		

Ψηφιακά θυροτηλέφωνα



**Κωδικός EX352**  
Τιμή: 55€



**Κωδικός EX362**  
Τιμή: 93€

---

Διακλαδωτήρες



**Μονός διακλαδωτήρας**  
**Κωδικός DV2421Q**  
Τιμή: 20€



**Τετραπλός διακλαδωτήρας**  
**Κωδικός DV2424Q**  
Τιμή: 65€

• Στην τιμή του καταλόγου δεν συμπεριλαμβάνονται οι διακλαδωτήρες που εξαρτώνται από την τοπολογία καλωδίωσης. Συνήθως χρειάζονται ένας μονός διακλαδωτήρας ανά 3 οθόνες ή 2 μονοί ή 1 τετραπλός ανά όροφο.





PROFILE		EXHITO	ZHERO	MYLOGIC	PROFILE
Χωνευτή		EX3252C	ZH1252W	ML2002C	Χωνευτή
Κωδικός οθόνης		WB3252		WA2160W	
Κωδικός βάσης		219	280	340	
<b>Συνολική τιμή οθόνης</b>					Τιμή μπουτονιέρας (μόνο ομίλια)
Αριθμός Διαμερισμάτων	Τιμή μπουτονιέρας και τροφοδοτικού				
1	521	740	801	861	342
2	523	961	1083	1203	344
3	525	1182	1365	1545	346
4	525	1401	1645	1885	346
5	585	1680	1985	2285	406
6	587	1901	2267	2627	408
7	589	2122	2549	2969	410
8	589	2341	2829	3309	410
9	677	2648	3197	3737	498
10	679	2869	3479	4079	500
11	681	3090	3761	4421	502
12	681	3309	4041	4761	502
13	776	3623	4416	5196	597
14	778	3844	4698	5538	599
15	780	4065	4980	5880	601
16	780	4284	5260	6220	601
17	806	4529	5566	6586	627
18	808	4750	5848	6928	629
19	810	4971	6130	7270	631
20	810	5190	6410	7610	631

**Ψηφιακά Θυροτηλεφωνα**



**Κωδικός EX352**  
Τιμή: 55€



**Κωδικός EX362**  
Τιμή: 90€

**Διακλαδωτήρες**



**Μονός διακλαδωτήρας**  
**Κωδικός DV2421Q**  
Τιμή: 20€



**Τετραπλός διακλαδωτήρας**  
**Κωδικός DV2424Q**  
Τιμή: 65€

- Στην τιμή του καταλόγου δεν συμπεριλαμβάνονται οι διακλαδωτήρες που εξαρτώνται από την τοπολογία καλωδίωσης. Συνήθως χρειάζονται ένας μονός διακλαδωτήρας ανά 3 οθόνες ή 2 μονοί ή 1 τετραπλός ανά όροφο.





Αριθμός Διαμερισμάτων	Τιμή μπουτονιέρας και τροφοδοτικού	MATRIX		EXHITO		ZHERO		MYLOGIC		MATRIX	
		Χωνευτή	Χωνευτή	Κωδικός οθόνης	Κωδικός βάσης	Κωδικός οθόνης	Κωδικός βάσης	Κωδικός οθόνης	Κωδικός βάσης	Χωνευτή	Χωνευτή
1	840			EX3252C	WB3252	ZH1252W	ML2002C	WA2160W			Τιμή μπουτονιέρας (μόνο ομίλια)
2	841			230	280	320					
3	866			1070	1120	1160					
4	866			1301	1401	1481					
5	974			1556	1706	1826					
6	975			1786	1986	2146					
7	1000			2124	2374	2574					
8	1000			2355	2655	2895					
9	1222			2610	2960	3240					
10	1223			2840	3240	3560					
11	1248			3292	3742	4102					
12	1248			3523	4023	4423					
13	1420			3778	4328	4768					
14	1421			4008	4608	5088					
15	1446			4410	5060	5580					
16	1446			4641	5341	5901					
17	1490			4896	5646	6246					
18	1491			5126	5926	6566					
19	1516			5400	6250	6930					
20	1516			5631	6531	7251					
				5886	6836	7596					
				6116	7116	7916					

**Ψηφιακά Θυροτηλέφωνα**



**Κωδικός EX352**  
Τιμή: 55€



**Κωδικός EX362**  
Τιμή: 90€

**Διακλαδωτήρες**



**Μονός διακλαδωτήρας**  
**Κωδικός DV2421Q**  
Τιμή: 20€



**Τετραπλός διακλαδωτήρας**  
**Κωδικός DV2424Q**  
Τιμή: 65€

- Στην τιμή του καταλόγου δεν συμπεριλαμβάνονται οι διακλαδωτήρες που εξαρτώνται από την τοπολογία καλωδίωσης. Συνήθως χρειάζονται ένας μονός διακλαδωτήρας ανά 3 οθόνες ή 2 μονοί ή 1 τετραπλός ανά όροφο.





Αριθμός Διαμερισμάτων	Όνομα μπουτονιέρας			MODY			PROFILO			Θυροτηλέφωνο		Κωδικός τηλεφώνου: PT510W Τιμή: 25€
	Τρόπος τοποθέτησης	ErreP/R	ΜΟΥΔΥ	Χωνευτή / Επίτοιχη	Χωνευτή / Επίτοιχη	Επίτοιχο	Χωνευτή / Επίτοιχη	Χωνευτή / Επίτοιχη	Αλουμινίο	Αλουμινίο	Πλαστικό	
	Υλικό κατασκευής	Φωτισμός	Λαμπάκι	Λαμπάκι	Λαμπάκι	Λαμπάκι	Αλουμινίο	Αλουμινίο	Αλουμινίο	Αλουμινίο	Πλαστικό	
1	Τιμή μπουτονιέρας και τροφοδοτικού	98	Τιμή μπουτονιέρας και τροφοδοτικού	117	Τιμή μπουτονιέρας και τροφοδοτικού	135	Τιμή μπουτονιέρας και τροφοδοτικού	135	Τιμή μπουτονιέρας και τροφοδοτικού	25	Σύνολο τιμής τηλεφώνων	
2	100	121	121	139	139	50	50					
3	107	143	143	165	165	75	75					
4	107	147	147	169	169	100	100					
5	114	152	152	182	182	125	125					
6	114	157	157	186	186	150	150					
7	125	176	176	210	210	175	175					
8	125	180	180	214	214	200	200					
9	140	185	185	227	227	225	225					
10	140	189	189	231	231	250	250					
11	142	208	208	282	282	275	275					
12	142	212	212	286	286	300	300					
13	162	217	217	299	299	325	325					
14	162	222	222	303	303	350	350					
15	179	273	273	342	342	375	375					
16	179	277	277	346	346	400	400					
17	179	282	282	359	359	425	425					
18	179	290	290	366	366	450	450					
19	197	295	295	379	379	475	475					
20	197	296	296	386	386	500	500					

- Προσοχή η συνολική τιμή του συστήματος βγαίνει από το άθροισμα της "τιμής μπουτονιέρας και τροφοδοτικού" και το σύνολο τιμής των τηλεφώνων
- Σε περίπτωση που θέλουμε κάποια από τις μπουτονιέρες MODY ή PROFILO να γίνει εξωτερική η τιμή μεταβάλλεται



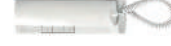

**Όνομα μπουτονιέρας**

**AGORA**

**MODY**

**PROFILO**

**MATRIX**

**Θυροτηλέφωνο**

Τρόπος τοποθέτησης Υλικό κατασκευής Φωτισμός	AGORA		MODY		PROFILO		MATRIX		Θυροτηλέφωνο	
	Επίτοιχη Πλαστικό - Αλουμίνιο Μπλέ LED	Χωνευτή / Επίτοιχη Αλουμίνιο Λαμπάκι	Χωνευτή / Επίτοιχη Αλουμίνιο Πράσινο LED	Χωνευτή / Επίτοιχη Αλουμίνιο Πράσινο LED	Χωνευτή / Επίτοιχη Αλουμίνιο Πράσινο LED	Χωνευτή / Επίτοιχη Αλουμίνιο Πράσινο LED	Χωνευτή / Επίτοιχη Αλουμίνιο Πράσινο LED	Επίτοιχο Πλαστικό	Κωδικός τηλεφώνου: EX311 Τιμή: 22€	Σύνολο τιμής τηλεφώνων
Αριθμός Διαμερισμάτων	Τιμή μπουτονιέρας και τροφοδοτικού	Τιμή μπουτονιέρας και τροφοδοτικού	Τιμή μπουτονιέρας και τροφοδοτικού	Τιμή μπουτονιέρας και τροφοδοτικού	Τιμή μπουτονιέρας και τροφοδοτικού	Τιμή μπουτονιέρας και τροφοδοτικού	Τιμή μπουτονιέρας και τροφοδοτικού	Τιμή μπουτονιέρας και τροφοδοτικού	Τιμή μπουτονιέρας και τροφοδοτικού	Σύνολο τιμής τηλεφώνων
1	148	138	164	303	22					
2	153	148	168	431	44					
3	158	167	203	431	66					
4	163	171	208	448	88					
5	255	185	218	448	110					
6	260	195	222	555	132					
7	265	212	256	555	154					
8	270	222	260	571	176					
9	275	229	271	571	198					
10	280	240	274	793	220					
11	285	232	336	793	242					
12	290	236	340	809	264					
13	383	250	351	809	286					
14	388	260	354	981	308					
15	393	333	404	981	330					
16	398	337	408	997	352					
17	403	351	419	997	374					
18	408	356	435	1041	396					
19	413	370	446	1041	418					
20	418	371	453	1057	440					

- Προσοχή η συνολική τιμή του συστήματος βγαίνει από το άθροισμα της "τιμής μπουτονιέρας και τροφοδοτικού " και το σύνολο τιμής των τηλεφώνων
- Σε περίπτωση που θέλουμε κάποια από τις μπουτονιέρες MATRIX, MODY ή PROFILO να γίνει εξωτερική η τιμή μεταβάλλεται



**AGORA**

Επίτοιχη

Α(Γ)Κ(Ρ)Α

**EXHITO**



EX3252AGLE  
490

**ZHERO**



ZH1252AGLE  
553

**MYLOGIC**



ML2002AGLE  
635

Α(Γ)Κ(Ρ)Α



EX3252AGLE/2  
670



ZH1252AGLE/2  
735



ML2002AGLE/2  
895

Κωδικός  
Τιμή €

Κωδικός  
Τιμή €



- Δεν είναι επεκτάσιμα πάνω από 2 κλήσεις, υποστηρίζουν μέχρι 20 μπουτονιέρες και μέχρι 4 οθόνες παράλληλα σε κάθε κλήση
- Δυνατότητα ενδοεπικοινωνίας

**ΔΥΟ ΚΑΛΩΔΙΩΝ ( 1 + 1 )**



**4 + 1 ΚΑΛΩΔΙΑ**



**2 ΕΩΣ 12 ΚΛΗΣΕΩΝ 4 + 1 ΚΑΛΩΔΙΑ**



Κωδικός	Περιγραφή	Τιμή €
1CKD	Μονοκατοικίας με χωνευτή μπουτονιέρα	109
2CKD	Διπλοκατοικίας με χωνευτή μπουτονιέρα	132
1CKSD	Μονοκατοικίας με εξωτερική μπουτονιέρα	109
2CKSD	Διπλοκατοικίας με εξωτερική μπουτονιέρα	132
1CK	Μονοκατοικίας με χωνευτή μπουτονιέρα	96
2CK	Διπλοκατοικίας με χωνευτή μπουτονιέρα	122
1CKS	Μονοκατοικίας με εξωτερική μπουτονιέρα	96
2CKS	Διπλοκατοικίας με εξωτερική μπουτονιέρα	122
1V	ΚΙΤ 1 κλήσης	108
2V	ΚΙΤ 2 κλήσεων	130
4V	ΚΙΤ 4 κλήσεων	191
6V	ΚΙΤ 6 κλήσεων	252
8V	ΚΙΤ 8 κλήσεων	318
10V	ΚΙΤ 10 κλήσεων	380
12V	ΚΙΤ 12 κλήσεων	440
PT 524 SW	Επιπλέον τηλέφωνο	25,4

- Διαστάσεις μπουτονιέρας χωνευτής (94 x 150 x 17 mm)
- Διαστάσεις μπουτονιέρας εξωτερικής (94 x 150 x 28 mm)
- Επιπλέον τηλέφωνο για σύστημα 1 + 1 κωδικός EX311, τιμή = 22 €
- Επιπλέον τηλέφωνο για 4 + 1 κωδικός EX310, τιμή = 24 €







## παρατηρήσεις

- οι τιμές των προϊόντων είναι τιμές χονδρικής και δεν περιλαμβάνουν ΦΠΑ
- λόγω των συνεχών βελτιώσεων, η λειτουργία και ο σχεδιασμός μπορούν να αλλάξουν χωρίς προειδοποίηση
- η εταιρία δεν ευθύνεται για τυχόν τυπογραφικά λάθη

**GEYER**



# GEYER

GEYER HELLAS A.E.

Έδρα - Εργοστάσιο: Δροσιά, Χαλκίδα 34100, Εύβοια, Τηλ. 22210 98711, Fax 22210 98712

Υποκατάστημα στη Θεσσαλονίκη: Θεσσαλονίκης 18, Νέα Ευκρατία, ΤΚ. 56429 ΤΗΛ. 2310 544308, 2310 544853 FAX: 2310 544711

[www.geyer.gr](http://www.geyer.gr) , email: [info@geyer.gr](mailto:info@geyer.gr)

# GEYER



## ΕΞΥΠΝΕΣ ΤΕΧΝΟΛΟΓΙΕΣ



Χειρισμός από  
Απόσταση



Επόπτευση  
Χώρων

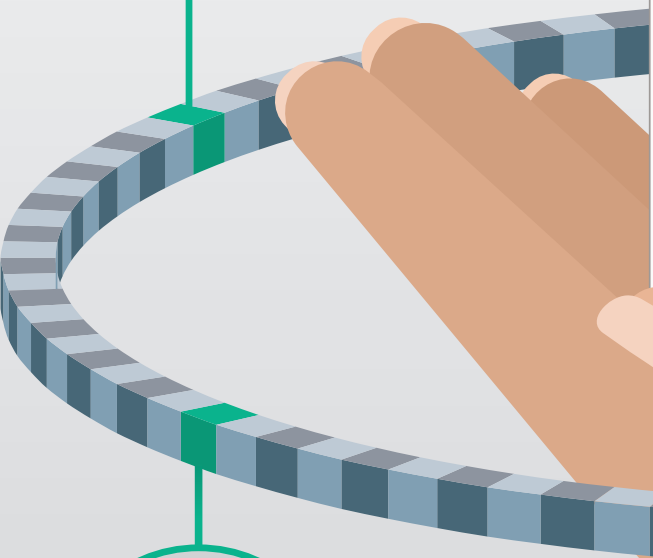

Έλεγχος από  
Απόσταση





# GEYER



## ΕΞΥΠΝΕΣ ΤΕΧΝΟΛΟΓΙΕΣ

Θέλεις να γυρίσεις από το γραφείο  
και να βρεις το σπίτι ζεστό;

**Υπάρχει λύση.**

Να ανάβει το κλιματιστικό όταν θες,  
και να έχεις τη θερμοκρασία που θες!



## GEYER Cube

### έλεγχος από απόσταση

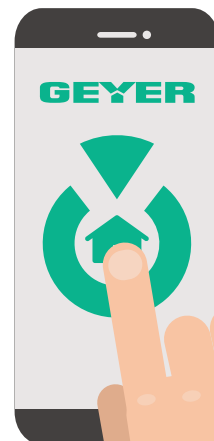

Κωδικός	Περιγραφή	Τιμή €
GS-Cu	GEYER Cube	73,50

## GEYER Cube



### Χαρακτηριστικά:

Πρότυπο Ασύρματης Δικτύωσης: **IEEE 802.11 b/g/n**  
Τύπος Ασύρματης Δικτύωσης: **WiFi 2.4GHz**  
Διαστάσεις Προϊόντος: **53x53x54mm**  
Αριθμός Υποστηριζόμενων Συσκευών: **8000+**  
Μετάδοση Υπερύθρων: **93%**  
Γωνία Υπερύθρων Τηλεχειριστηρίου: **360°**  
Συχνότητα Υπερύθρων: **20~60kHz**  
Απόσταση Υπερύθρων Τηλεχειριστηρίου: **~10m**

### Χειμώνας...

Η θέρμανση του σπιτιού με τη χρήση κλιματιστικού είναι μία από τις βασικές πλέον επιλογές του καταναλωτή.

Εξίσου βασικός όμως είναι και ο έλεγχος της λειτουργίας της συσκευής.

Για να μην "καίει" άσκοπα όταν δεν είστε εκεί, αλλά και για να μπαίνει σε λειτουργία πριν επιστρέψετε στον χώρο σας, δημιουργώντας τις ιδανικές συνθήκες.

Το Geyer Cube μέσω υπέρυθρων ελέγχει τη λειτουργία του κλιματιστικού -ή κλιματιστικών αν έχετε πάνω από μία μονάδα- στο χώρο. Και εσείς ελέγχετε το Cube από το κινητό σας, απ' όπου και αν βρίσκεστε.

Αυτό θα πει θέρμανση εξ... αρροστάσεως!

### Geyer Cube

Σε όλα τα καταστήματα ηλεκτρολογικού υλικού





## ΕΞΥΠΝΕΣ ΤΕΧΝΟΛΟΓΙΕΣ

Θέλεις να ελέγξεις τα ρολλά και τις τέντες σου απ' όπου κι αν βρίσκεσαι;

**Υπάρχει λύση.**

Σύστημα (ελέγχου) ρολλών της GEYER Ανεβάζεις και κατεβάζεις τις τέντες και τα ρολλά του σπιτιού σου απο την εφαρμογή στο κινητό σου.



## ΣΥΣΤΗΜΑ ΕΛΕΓΧΟΥ ΡΟΛΩΝ από απόσταση<sup>Wi-Fi</sup>



Κωδικός	Περιγραφή	Τιμή €
GS-KR4	KIT για έλεγχο 4 Ρολών	375,00

## ΣΥΣΤΗΜΑ ΕΛΕΓΧΟΥ ΡΟΛΩΝ



### Χαρακτηριστικά ZigBee Hub

Μέγεθος: **88 \* 90 \* 27** χιλιοστά (L \* W \* H)  
Τροφοδοσία: **5V / 1A**  
Σύνδεση με καλώδιο **Ethernet**  
Πρωτόκολλο επικοινωνίας: **ZigBee HA**  
Ασύρματο πρότυπο: **IEEE 802.15.4**  
Συχνότητα λειτουργίας: **2.4GHz**  
Κανάλι εργασίας: **11,14,15,19,20,24,25**  
Κρυπτογράφηση: **AES128**  
Ρυθμός επικοινωνίας: **250Kbps**  
Δύναμη ασύρματης μετάδοσης: **≤18dBm**

### Χαρακτηριστικά Πολυλειτουργικού Ρελέ

Μέγεθος: **70 \* 70 \* 23** χιλιοστά (L \* W \* H)  
Τροφοδοσία: **AC 100V ~ 240V**  
Μέγιστο φορτίο: **5A**  
Συχνότητα λειτουργίας: **2.4GHz**  
Δύναμη ασύρματης μετάδοσης: **20dBm**  
Στατική κατανάλωση ρεύματος: **<0,1W**  
Πρωτόκολλο: **ZigBee HA**  
Λειτουργία δικτύωσης: **Αυτόματη ZigBee**  
Κρυπτογράφηση: **AES128**  
Θερμοκρασία λειτουργίας: **-20 ~ 60 ° C**

## Σύστημα Ελέγχου ρολών

Ανεβάστε ή κατεβάστε τα ρολά/τέντες του σπιτιού σας από το Smartphone ή το Tablet.

Το σύστημα ελέγχου ρολών της GEYER μπορεί να ελέγχει συσκευές όπως ( ρολά, τέντες, κ.α ) απλά και εύκολα μέσω πρωτοκόλλου ZigBee και της εφαρμογής GEYER Home.

## Geyer Σύστημα Ελέγχου ρολών.

Σε όλα τα καταστήματα ηλεκτρολογικού υλικού



## ΕΞΥΠΝΕΣ ΤΕΧΝΟΛΟΓΙΕΣ

Θέλεις να ελέγξεις ότι  
συνδέεται σε πρίζα τοίχου  
ή πολύπριζο απ' όπου κι αν βρίσκεσαι;

**Υπάρχει λύση.**

Άνοιξε ή κλείσε οποιαδήποτε\* συσκευή  
εύκολα από το κινητό σου!



## ΕΞΥΠΝΗ ΠΡΙΖΑ

**έλεγχος από απόσταση**

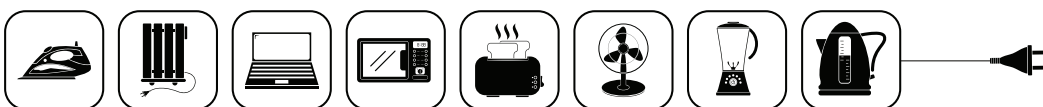

Κωδικός	Περιγραφή	Τιμή €
GS-So	Πρίζα WiFi	34,50



## ΕΞΥΠΝΗ ΠΡΙΖΑ



### Χαρακτηριστικά:

Πρότυπο Ασύρματης Δικτύωσης: **IEEE 802.11 b/g/n**

Τύπος Ασύρματης Δικτύωσης: **WiFi 2.4GHz**

Είσοδος: **100-240V ~, 10A, 50Hz**

Έξοδος: **100-240V~, 10A, 50Hz**

Τύπος Κρυπτογράφησης: **WEP/TKIP/AES**

Πρωτόκολλο Ασφαλείας: **WEP/WPA-PSK/WPA2-PSK**

Θερμοκρασία Λειτουργίας: **-10 – 50°C**

### Έξυπνη πρίζα

Ενεργοποιήστε και απενεργοποιήστε τις ηλεκτρονικές σας συσκευές ή ελέγξτε την κατάσταση τους από το Smartphone ή το Tablet.

Υποστηρίζει προγραμματισμό χρονοδιακοπών για να ανοίγετε και κλείνετε τη συσκευή σας σε συγκεκριμένη ώρα.

Η Έξυπνη πρίζα της GEYER μπορεί να ελέγχει συσκευές όπως ( ανεμιστήρες, καφετιέρες, βραστήρες, συσκευές σιδερώματος, φωτιστικά, θερμαντικά σώματα, κ.α ) απλά και εύκολα μέσω wi-fi και της εφαρμογής GEYER Home.

### Geyer Έξυπνη Πρίζα.

Σε όλα τα καταστήματα ηλεκτρολογικού υλικού



## ΕΞΥΠΝΕΣ ΤΕΧΝΟΛΟΓΙΕΣ

Θέλεις να βλέπεις τι συμβαίνει στο χώρο της επιλογής σου απ' οπουδήποτε;

**Υπάρχει λύση.**

Τοποθέτησε την έξυπνη κάμερα της GEYER στο χώρο που επιθυμείς να εποπτεύεις και δες με ανάλυση HD και γωνία 360° τα πάντα.



## ΕΞΥΠΝΗ ΚΑΜΕΡΑ

**έλεγχος από απόσταση**



Κωδικός	Περιγραφή	Τιμή €
GSC-C1	Κάμερα WiFi	93,28



## ΕΞΥΠΝΗ ΚΑΜΕΡΑ



### Χαρακτηριστικά:

Ανάλυση: **720p/VGA/QVGA**

WiFi: **WiFi 802.11 b/g/n**

Υποδοχή Αποθήκευσης: **Micro SD/TF έως 128GB**

Διαστάσεις: **145 x 110 x 125 mm**

Pan/Tilt: **360°/80°**

Μορφή Συμπίεσης: **H.264 Main Profile/ H.264 Baseline Profile/ MJPEG/ JPEG Baseline**

Πρωτόκολλο Δικτύου: **TCP/ IP, HTTP, TCP, UDP, SMTP, FTP, DHCP, DNS, DDNS, NTP, UPnP, RSTP, P2P, κλπ.**

Νυχτερινή όραση, Ανίχνευση κίνησης, Μικρόφωνο, Μεγάφωνο

### IP Camera

Παρακολουθήστε τον χώρο σας οποιαδήποτε στιγμή επιθυμείτε χρησιμοποιώντας το Smartphone ή το Tablet σας.

Λόγω της δυνατότητας σύνδεσης της στο Internet, μπορείτε να διαχειριστείτε την GEYER IP Camera από μακριά, να ακούσετε και να μιλήσετε μέσω αυτής καθώς και να καταγράψετε αυτό που παρακολουθείτε.

Και όλα αυτά μέσω της εφαρμογής GEYER CAM1, που είναι διαθέσιμη για Android και iOS.

### GEYER IP Camera.

Σε όλα τα καταστήματα ηλεκτρολογικού υλικού





**GEYER**

GEYER HELLAS A.E., Δροσιά Χαλκίδα 34100 Εύβοια, Τηλ. 22210 98711, Fax 22210 98712, [www.geyer.gr](http://www.geyer.gr)



# GEYER

Ασύρματα Συστήματα  
Συναγερμού



SMART SECURITY





## Ασύρματα Συστήματα Συναγερμού

- ✓ Δυνατότητα επικοινωνίας μέσω Wi-Fi / Κάρτας SIM (W2) / Τηλεφωνικής Γραμμής
- ✓ Εύκολη Εγκατάσταση Χωρίς Καλώδια
- ✓ Εύκολος προγραμματισμός και χειρισμός από το χρήστη
- ✓ Απομακρυσμένος έλεγχος
- ✓ Πλήθος περιφερειακών
- ✓ Μενού και φωνητικές εντολές στα ελληνικά



**KIT**  
**GSC-W1**  
Κεντρική μονάδα  
χωρίς πληκτρολόγιο



**KIT**  
**GSC-W2**  
Κεντρική μονάδα  
με πληκτρολόγιο



# GEYER

✓ Πλήρης έλεγχος, χειρισμός και προγραμματισμός μέσω εφαρμογής για smartphone ή tablet

Ασύρματος  
**Αισθητήρας** Θύρας



Ασύρματος  
**Ανιχνευτής** Κίνησης



Έξυπνη **Κάμερα**  
WiFi



Ασύρματη **Φαροσειρήνα**  
με Φωτοβολταϊκό πάνελ



Έξυπνη **Πρίζα**  
WiFi



## Περιεχόμενα των KIT και Περιφεριακά

### ΠΕΡΙΓΡΑΦΗ

### ΚΩΔΙΚΟΣ

#### KIT Smart security WiFi χωρίς πληκτρολόγιο

Περιεχόμενα συσκευασίας:  
Κεντρική μονάδα  
Ασύρματος Αισθητήρας Θύρας  
Ασύρματος Ανιχνευτής Κίνησης  
Δύο Ασύρματα Τηλεχειριστήρια  
Τροφοδοτικό



GSC-W1

#### KIT Smart security WiFi με πληκτρολόγιο

Περιεχόμενα συσκευασίας:  
Κεντρική μονάδα  
Ασύρματος Αισθητήρας Θύρας  
Ασύρματος Ανιχνευτής Κίνησης  
Δύο Ασύρματα Τηλεχειριστήρια  
Τροφοδοτικό



GSC-W2

### ΑΣΥΡΜΑΤΑ ΠΕΡΙΦΕΡΕΙΑΚΑ

Αισθητήρας πόρτας / παραθύρου



GSC-D026

Αισθητήρας κίνησης



GSC-P829

Αισθητήρας δόνησης



GSC-Z31

Αισθητήρας καπνού



GSC-SD02

Εξωτερική φαροσειρήνα



GSC-J1

Ηλιακή φαροσειρήνα



GSC-SJ1

Κάμερα WiFi



GSC-C1

Πρίζα WiFi για συναγερμό



GSC-S77

Repeater συναγερμού



GSC-Z09

Πληκτρολόγιο



GSC-K16

Τηλεχειριστήριο



GSC-RC528

# GEYER

GEYER HELLAS A.E.

Δροσιά Χαλκίδα 34100 Εύβοια, Τηλ. 22210 98711, Fax 22210 98712

www.geyer.gr

Mercury  
Cadmium

0.00%

# GEYER

## Alkaline Batteries

LR 6, AM-3, 1.5V, AA



## ΑΛΚΑΛΙΚΕΣ ΜΠΑΤΑΡΙΕΣ

Τιμές καταλόγου  
μπαταριών, διαθέσιμες από  
Παρασκευή 14/09 προς  
πώληση με stand

ΚΩΔΙΚΟΣ	ΤΥΠΟΣ	ΤΙΜΗ (€)
GB.LR03	AAA	1,70
GB.LR6	AA	1,70
GB.LR14	C	3,20
GB.LR20	D	4,60
GB.6LR61	9V	2,10
GB.CR2016	3V	2,30
GB.CR2025	3V	2,30
GB.CR2032	3V	2,30

0.00%

Mercury  
Cadmium

# GEYER

Alkaline Batteries

0.00%

www.geyer.gr

0.00%

Mercury  
Cadmium



# GEYER

## ΑΛΚΑΛΙΚΕΣ ΜΠΑΤΑΡΙΕΣ

www.geyer.gr

Mercury  
Cadmium

0.00%

# GEYER

## Alkaline Batteries

LR 6, AM-3, 1.5V, AA

# GEYER

## ΑΛΚΑΛΙΚΕΣ ΜΠΑΤΑΡΙΕΣ



ΚΩΔΙΚΟΣ	ΤΥΠΟΣ	ΣΥΣΚΕΥΑΣΙΑ Blister	ΤΙΜΗ (€)	ΠΟΣΟΤΗΤΑ	ΣΥΝΟΛΙΚΗ ΑΞΙΑ (€)
GB.LR03	AAA	4 τεμαχίων	1,70	50 Blister	85,00
GB.LR6	AA	4 τεμαχίων	1,70	50 Blister	85,00
GB.LR14	C	2 τεμαχίων	3,20	30 Blister	96,00
GB.LR20	D	2 τεμαχίων	4,60	30 Blister	138,00
GB.6LR61	9V	1 τεμαχίου	2,10	12 Blister	25,20
GB.CR2016	3V	5 τεμαχίων	2,30	10 Blister	23,00
GB.CR2025	3V	5 τεμαχίων	2,30	10 Blister	23,00
GB.CR2032	3V	5 τεμαχίων	2,30	10 Blister	23,00

\* Στις παραπάνω τιμές δεν περιλαμβάνεται Φ.Π.Α  
και Εισφορά Ανακύκλωσης

**498,20 €**



[www.geyer.gr](http://www.geyer.gr)

ΚΩΔΙΚΟΣ	ΠΕΡΙΓΡΑΦΗ	Π.Κ.	Ν.Κ.	ΔΙΑΤΟΜΗ
70.30.01	Εύκαμπτο καλώδιο	NYL	H03VV-F	2X0.50
70.30.02	με μόνωση και μανδύα	NYL	H03VV-F	2X0.75
70.30.04	από PVC (NYL)	NYL	H03VV-F	3G0.75
70.30.07	Εύκαμπτο καλώδιο	NYL	H05VV-F	5G0.75
70.31.01	με μόνωση και μανδύα	NYL	H05VV-F	2X1
70.31.03	από PVC (NYL)	NYL	H05VV-F	3G1
70.31.16	Εύκαμπτο καλώδιο	NYL	H05VV-F	3G1 ΜΑΥΡΟ
70.31.02	με μόνωση και μανδύα	NYL	H05VV-F	2X1.5
70.31.04	από PVC (NYL)	NYL	H05VV-F	3G1.5
70.31.14	Εύκαμπτο καλώδιο	NYL	H05VV-F	3G1.5 ΜΑΥΡΟ
70.31.08	με μόνωση και μανδύα	NYL	H05VV-F	4G1.5
70.31.11	από PVC (NYL)	NYL	H05VV-F	5G1.5
70.31.19	Εύκαμπτο καλώδιο	NYL	H05VV-F	7G1.5
70.31.05	με μόνωση και μανδύα	NYL	H05VV-F	3G2.5
70.31.15	από PVC (NYL)	NYL	H05VV-F	3G2.5 ΜΑΥΡΟ
70.31.09	Εύκαμπτο καλώδιο	NYL	H05VV-F	4G2.5
70.31.12	με μόνωση και μανδύα	NYL	H05VV-F	5G2.5
70.31.06	από PVC (NYL)	NYL	H05VV-F	3G4
70.31.17	Εύκαμπτο καλώδιο	NYL	H05VV-F	5G4
70.31.13	με μόνωση και μανδύα	NYL	H05VV-F	3G6
70.31.18	από PVC (NYL)	NYL	H05VV-F	5G6
70.01.01	Μονοπολικό μονωμένο καλώδιο,	NYA	H07V-U	1X1.5 ΜΑΥΡΟ
70.01.02	χωρίς μανδύα,	NYA	H07V-U	1X1.5 ΜΠΛΕ
70.01.03	γενικής χρήσης (NYA)	NYA	H07V-U	1X1.5 ΚΙΤΡΙΝΟΠΡΑΣΙΝΟ
70.01.04	Μονοπολικό μονωμένο καλώδιο,	NYA	H07V-U	1X1.5 ΚΟΚΚΙΝΟ
70.01.05	χωρίς μανδύα,	NYA	H07V-U	1X1.5 ΚΑΦΕ
70.01.06	γενικής χρήσης (NYA)	NYA	H07V-U	1X1.5 ΛΕΥΚΟ
70.01.07	Μονοπολικό μονωμένο καλώδιο,	NYA	H07V-U	1X1.5 ΓΚΡΙ
70.01.08	χωρίς μανδύα,	NYA	H07V-U	1X1.5 ΠΡΑΣΙΝΟ
70.02.01	γενικής χρήσης (NYA)	NYA	H07V-U	1X2.5 ΜΑΥΡΟ
70.02.02	Μονοπολικό μονωμένο καλώδιο,	NYA	H07V-U	1X2.5 ΜΠΛΕ
70.02.03	χωρίς μανδύα,	NYA	H07V-U	1X2.5 ΚΙΤΡΙΝΟΠΡΑΣΙΝΟ
70.04.01	γενικής χρήσης (NYA)	NYA	H07V-U	1X4 ΜΑΥΡΟ
70.04.02	Μονοπολικό μονωμένο καλώδιο,	NYA	H07V-U	1X4 ΜΠΛΕ
70.04.03	χωρίς μανδύα,	NYA	H07V-U	1X4 ΚΙΤΡΙΝΟΠΡΑΣΙΝΟ
70.06.01	γενικής χρήσης (NYA)	NYA	H07V-R	1X6 ΜΑΥΡΟ
70.06.02	Μονοπολικό μονωμένο καλώδιο,	NYA	H07V-R	1X6 ΜΠΛΕ
70.06.03	χωρίς μανδύα,	NYA	H07V-R	1X6 ΚΙΤΡΙΝΟΠΡΑΣΙΝΟ
70.10.01	γενικής χρήσης (NYA)	NYA	H07V-R	1X10 ΜΑΥΡΟ
70.10.02	Μονοπολικό μονωμένο καλώδιο,	NYA	H07V-R	1X10 ΜΠΛΕ
70.10.03	χωρίς μανδύα,	NYA	H07V-R	1X10 ΚΙΤΡΙΝΟΠΡΑΣΙΝΟ
70.10.04	γενικής χρήσης (NYA)	NYA	H07V-R	1X10 ΚΟΚΚΙΝΟ
70.10.05		NYA	H07V-R	1X10 ΚΑΦΕ



ΚΩΔΙΚΟΣ	ΠΕΡΙΓΡΑΦΗ	Π.Κ.	Ν.Κ.	ΔΙΑΤΟΜΗ
70.20.01	Καλώδιο	NYM	A05VV-U	3G1.5
70.20.04	με μόνωση και μανδύα	NYM	A05VV-U	4G1.5
70.20.06	από PVC (NYM)	NYM	A05VV-U	5G1.5
70.20.02	Καλώδιο	NYM	A05VV-U	3G2.5
70.20.07	με μόνωση και μανδύα	NYM	A05VV-U	5G2.5
70.20.03	από PVC (NYM)	NYM	A05VV-U	3G4
70.20.08		NYM	A05VV-U	5G4
70.40.10	Καλώδιο μονοπολικό για εξωτερική	NYV	E1VV-U	2X1,5
70.40.01	τοποθέτηση μαύρο άνθυγρο	NYV	E1VV-U	3G1.5
70.40.07	από PVC (NYV)	NYV	E1VV-U	5G1.5
70.40.02	Καλώδιο μονοπολικό για εξωτερική	NYV	E1VV-U	3G2.5
70.40.05	τοποθέτηση μαύρο άνθυγρο	NYV	E1VV-U	4G2.5
70.40.08	από PVC (NYV)	NYV	E1VV-U	5G2.5
70.40.03	Καλώδιο μονοπολικό για εξωτερική	NYV	E1VV-U	3G4
70.40.06	τοποθέτηση μαύρο άνθυγρο	NYV	E1VV-U	4G4
70.41.01	από PVC (NYV)	NYV	E1VV-R	3G6
70.41.05	Καλώδιο μονοπολικό για εξωτερική	NYV	E1VV-R	5G6
70.41.02	τοποθέτηση μαύρο άνθυγρο	NYV	E1VV-R	3G10
70.41.02	από PVC (NYV)			
70.21.01	Καλώδιο πηλακέ με μόνωση και μανδύα από PVC	NYIFY	.	3G1,5
.	Διπολικό μονωμένο καλώδιο, γενικής χρήσης	NYFAZ	H03VH-H	2X0.75