

ZÄHLERSCHRANKSYSTEME

f-tronic®



Inhaltsverzeichnis

| | | | |
|--|-----------|---|------------|
| Unternehmen | 4 | Wandler-Komplettschränke | 98 |
| Unsere Produkte | 6 | Zähleranschlussssäulen | 102 |
| Neuheiten | 8 | Verteiler | 106 |
| Leergehäuse | 8 | Feldverteiler | 108 |
| Mieterstrommodell | 10 | Verteilerschrank | 109 |
| Neue Baugruppen | 12 | FV-Medienverteiler | 110 |
| Zähler-Komplettschränke 16 mm ² | 14 | VS-Medienverteiler | 111 |
| Erweiterungsschrank E-Mobilität | 15 | Zubehör Verteiler | 112 |
| Neuer APZ-Platz | 16 | Zubehör | 114 |
| Patch-Leitung | 17 | Einspeisegehäuse | 116 |
| Patch-Patch-Verbinder | 17 | NH-Verteiler | 117 |
| Einspeisegehäuse | 18 | Schrank- & Feldverbinder | 118 |
| Zählerschranksysteme | 20 | Befestigungs- & Kontaktiereinheit eHZ | 119 |
| Zählerschrank – die Highlights | 22 | Zählersteckklemme Drehstrom | 121 |
| Zählerschrank 2.0 | 24 | Zu- & Abgangskabelbaum | 122 |
| Leergehäuse | 26 | Zählertrageplatte | 123 |
| - Leergehäuse Baugruppe 1.100 mm | 26 | Absicherungspakete | 124 |
| - Leergehäuse Baugruppe 1.400 mm | 27 | Bestückungspakete | 127 |
| Felder Baugruppe 1.100 mm | 28 | Klemmen | 128 |
| - Zählerfelder eHZ | 28 | Klemmtechnik | 129 |
| - Verdrahtung 10 mm ² | 28 | Patch-Leitung | 133 |
| - Verdrahtung 16 mm ² | 34 | Ausstattung Kommunikationsfeld | 134 |
| - Zählerfelder 3.HZ | 37 | Sonstiges Zubehör | 135 |
| - Verdrahtung 10 mm ² | 37 | Rangierkanal | 136 |
| - Verdrahtung 16 mm ² | 43 | Hauben & Abdeckungen | 137 |
| - Reservefelder eHZ und 3.HZ | 47 | Zählerschranktür | 139 |
| - Tariffelder | 47 | Feldverteiltertür | 140 |
| - Verteilerfelder | 48 | Schließsysteme | 141 |
| - Kombinationsfelder | 49 | IP54 Aufrüstsätze | 143 |
| - Kommunikationsfelder | 49 | f-tronic Experts | 144 |
| Felder Baugruppe 1.400 mm | 50 | Individuelle Zählerschränke | 146 |
| - Zählerfelder 3.HZ | 50 | Individuelle Wandlerschränke | 147 |
| - Verdrahtung 10 mm ² | 50 | Individuelle Feldverteiler | 148 |
| - Verdrahtung 16 mm ² | 56 | Individuelle Verteilerschränke | 149 |
| - Reservefelder 3.HZ | 59 | Individuelle Kleinverteiler | 150 |
| - Tariffelder | 59 | Kleinverteiler-Baugruppenlieferform | 151 |
| - Verteilerfelder | 60 | Zeichenerklärung | 154 |
| - Kombinationsfelder | 61 | Anfrage-Service | 155 |
| - Kommunikationsfelder | 62 | Register | 156 |
| Zähler-Komplettschränke | 64 | Register nach Artikelnummer | 156 |
| 1 Zählerplatz eHZ | 66 | Register nach Typ | 160 |
| 2 Zählerplätze eHZ | 71 | Impressum | 163 |
| 3 Zählerplätze eHZ | 80 | Kontakt | 165 |
| 1 Zählerplatz 3.HZ | 82 | | |
| 2 Zählerplätze 3.HZ | 89 | | |
| Absicherungspakete | 95 | | |
| Erweiterungsschrank E-Mobilität | 97 | | |



f-tronic® Lassen Sie sich elektrisieren

Ihr Vollsortimenter im Bereich Elektroinstallation

Innovationskraft, Zielstrebigkeit und Qualität „Made in Germany“ sind die Eckpfeiler unseres Unternehmens.

f-tronic® entwickelt, produziert und vermarktet seit 1990 innovative Produkte für die Elektroinstallation und hält als Vollsortimenter engen Kontakt zum Elektrohandwerk. Das Unternehmen ist Hersteller von Zählerschranksystemen, Verteilern, Installationsdosen, Kabelbefestigungs- und Brandschutzsystemen. Durch Impulse direkt vom Installateur fertigt f-tronic® Produkte von hoher Qualität mit stetigem Fokus auf Montagefreundlichkeit und Effizienzsteigerung. Der kontinuierliche Ausbau unseres Sortiments gewährleistet ein breites Produktspektrum für das Elektrohandwerk.

Wir stehen für hochwertige und innovative Kunststoffverarbeitung. f-tronic® ist als Vollsortimenter in mehr als 25 Ländern bekannt – im Elektrogroßhandel genauso wie bei Installateuren. Mit unseren Spritzgussautomaten, die überwiegend von deutschen Maschinenbauunternehmen gefertigt wurden, garantieren wir höchste Qualität „Made in Germany“. Der eigene Ansporn besteht darin, Produkte zu entwickeln und zu fertigen, die in der Praxis begeistern. In der Installation, der Funktion wie auch im Gebrauch. **Dabei immer im Fokus: Ein exzellentes Preis-Leistungs-Verhältnis.**

f-tronic® bietet stets bedarfsgerechte Lösungen. Dem fortlaufenden Fachkräftemangel in der Elektroinstallation versuchen wir, durch die Entwicklung von innovativen und zeitsparenden Produkten, entgegenzuwirken. Um jedes Jahr Produktneuheiten auf den Markt zu bringen, hören wir auf die Stimmen des Elektrohandwerks und des Großhandels. Diese ermöglichen uns umfangreiche Einsichten in unterschiedliche Installationsgewohnheiten – gleichzeitig erhalten wir wichtige Impulse direkt aus der Praxis, die wir nutzen, um einzelne Produkte zu verbessern und neue zu entwickeln.

Die Basis unseres Handelns und Tuns

Solide Grundlage für exzellente Ergebnisse

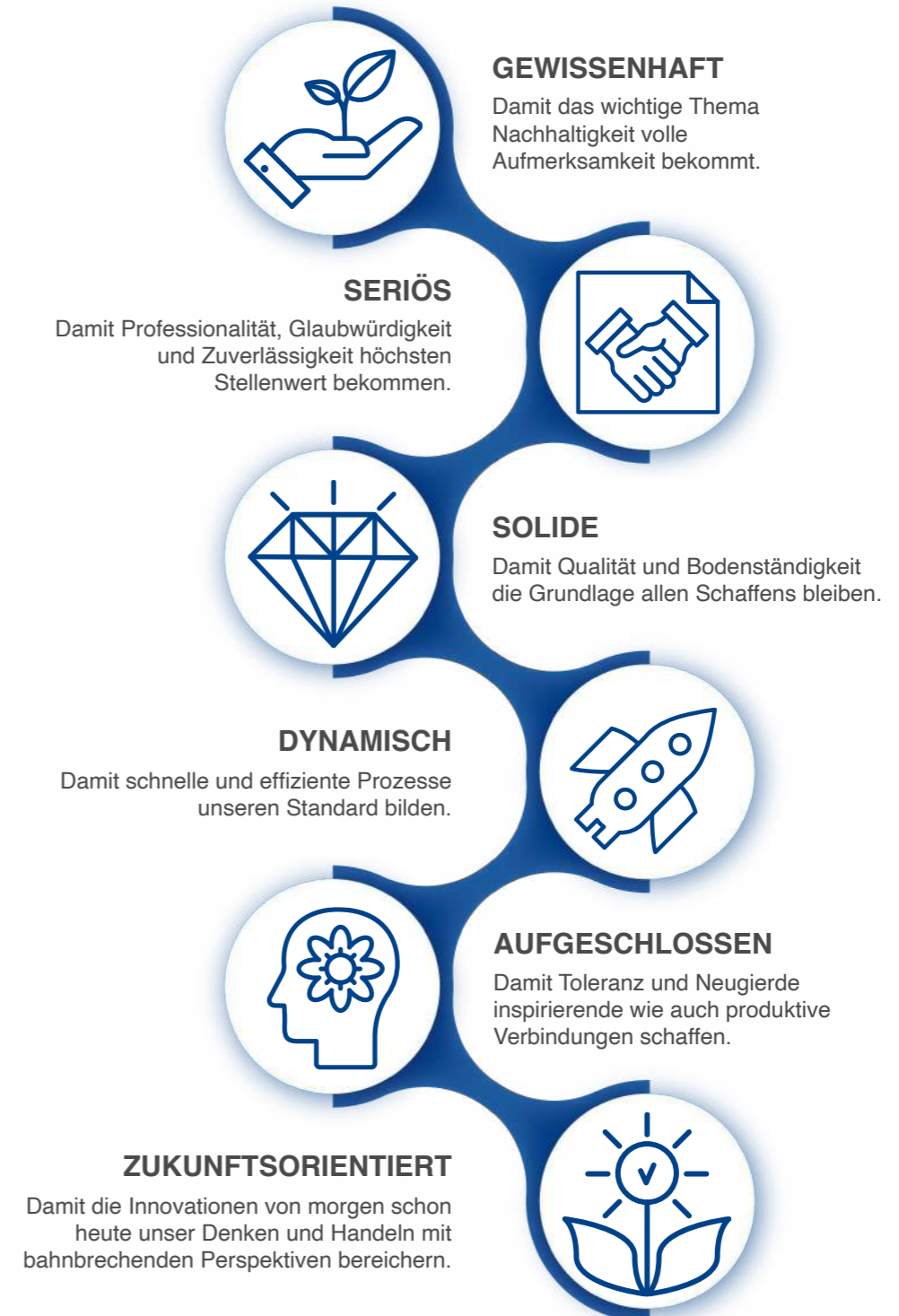

Das Spektrum der Möglichkeiten

Die perfekte Hülle
für Ihre Elektroinstallation



NEU

Robust von Kopf bis Fuß

Mehr Stabilität für unsere Leergehäuse

Das Gehäuse unserer Zählerschranksysteme wurde rundum erneuert. Viele Neuheiten und Highlights sind nun Standard bei all unseren Zähler- und Wandleranlagen. Die Zählerschrankgehäuse finden Sie ab Seite 26.



1 Vier unterschiedliche Feldeinbautiefen im Standard

Feldtiefen in ca. 14,5 mm Schritten verstellbar.



2 Integrierte Wandausgleichsschraube

Vereinfachtes Ausrichten der Zählerschränke möglich. Maximaler Ausgleich von 15 mm.



3 Verbesserter Durchverdrahtungskanal von Feld zu Feld

Der verbesserte integrierte Durchverdrahtungskanal befindet sich in den Kopf- und Fußteilen der Schränke. Er erleichtert die Verdrahtung innerhalb des Zählerschranks enorm.



4 Befestigung zur vertikalen Verbindung

Das neue Kopf- und Fußteil bietet durch vorgeprägte Ausbrüche die Möglichkeit, zwei Zählerschrankgehäuse einfach und unkompliziert übereinander miteinander zu verbinden.



5 Neues Türscharnier

Kombination aus Drehriegel für einen sicheren Halt und Einstellschrauben, zum einfachen Ausrichten des Türanschlags.



Mieterstrommodell Lokalen Strom lokal verbrauchen

Attraktives Modell für Vermieter und Mieter zugleich.
Ab sofort helfen wir das Mieterstrommodell in der Zähleranlage abzubilden.
Mehr zu unserem Sortiment der projektbezogenen Schrankproduktion finden Sie ab Seite 144.

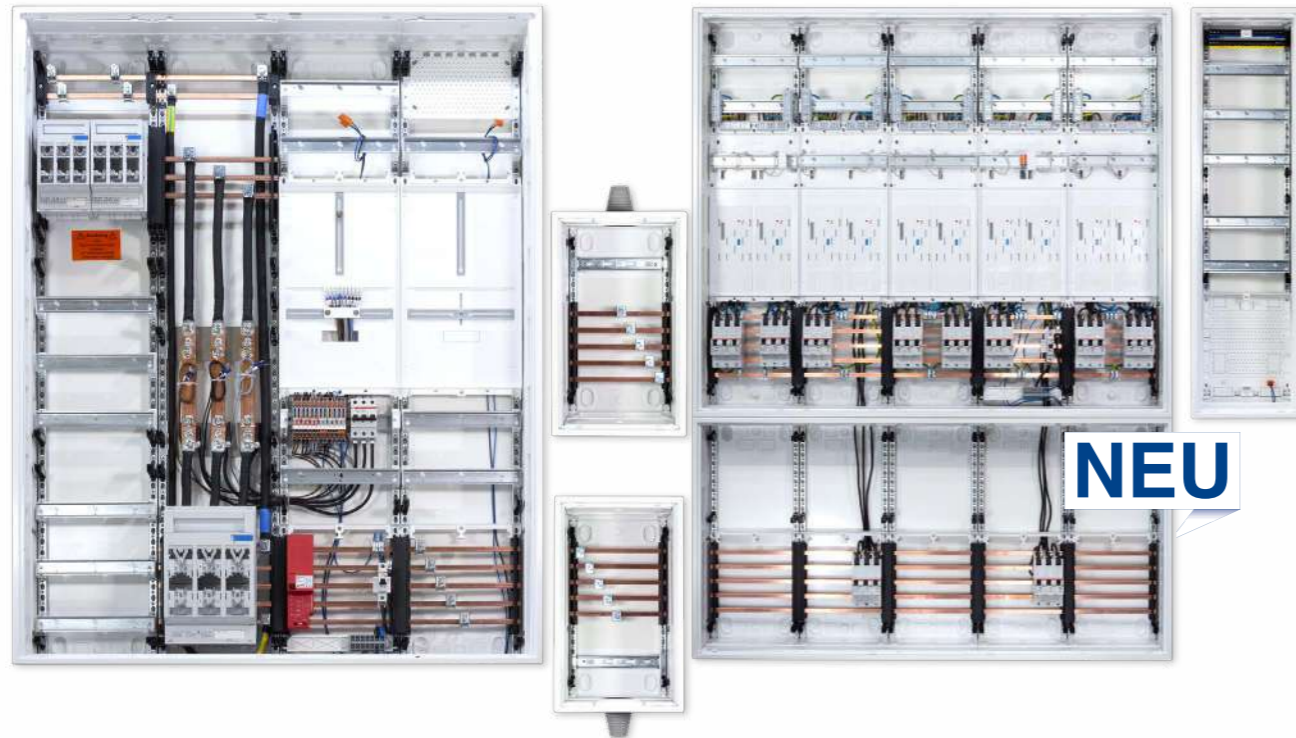

Wir erweitern unsere Kompetenzen und unser Sortiment um perfekt ausgestattete Zähleranlagen zur Verwirklichung des Mieterstrommodells. Bei diesem Modell soll lokal produzierte Energie auch lokal verbraucht werden. So können sich Mieter und Vermieter gemeinsam an der Energiewende beteiligen. Vermieter können somit einen Nebengewinn durch die Produktion von Energie erzielen und Mieter können von einem vergünstigten Strompreis profitieren. **f-tronic®** hilft bei Planung und Umsetzung.



Win-Win für Vermieter und Mieter

- Attraktiv für Photovoltaikanlagen bei Mehrfamilienhäusern und Mietobjekten
- Modell zur Verbesserung der Energiegewinnung
- Vermieter erlangen zusätzlichen Gewinn
- Mieter profitieren von günstigerem Strompreis
- Energiewende wird vorangetrieben



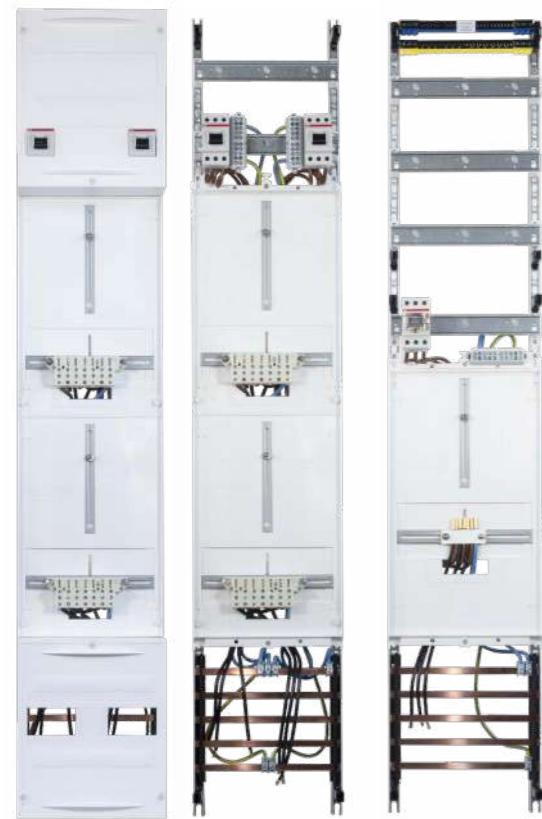

Mehr Baugruppen Für mehr Variabilität

Um künftig noch besser die unterschiedlichen TAB der zuständigen Energieversorgungsunternehmen abdecken zu können, erweitert **f-tronic®** den Zählerschrank 2.0 Bereich. **Das gesamte Sortiment der Baugruppenlieferform finden Sie ab Seite 24.**

1 Integrierter Hauptschalter Neue eHZ-Felder

- Felder mit bereits integriertem Hauptschalter
- Kein Zusatzkauf und zusätzliche Lagerung nötig
- Vorverdrahtete und anschlussfertige Auslieferung
- In Bauhöhe 1.100 mm erhältlich
- Varianten mit Datenschnittstelle erhältlich



Mehr zu den neuen eHZ-Feldern
finden Sie ab Seite 30.



2 Variabel für alle Gebiete Neue 3.HZ-Felder

- Felder mit bereits integriertem Hauptschalter und / oder Zählersteckklemmen
- Unterschiedliche Varianten je nach Bedarf bereits bestückt lieferbar
- Kein Zusatzkauf und keine zusätzliche Lagerung der einzelnen Einbauten
- Vorverdrahtete und anschlussfertige Auslieferung
- In Bauhöhen 1.100 mm und 1.400 mm erhältlich

Mehr zu den neuen 3.HZ-Feldern
finden Sie ab Seite 38.

3 Zukunftssicher aufgestellt Zählerfelder mit 16 mm² Verdrahtung

- eHZ und 3.HZ mit 16 mm² Verdrahtung erhältlich
- Besonders bei PV-Anlagen, Wallboxen oder Wärmepumpen notwendig
- Vorverdrahtete und anschlussfertige Auslieferung
- In Bauhöhen 1.100 mm und 1.400 mm erhältlich



Mehr zu den Feldern mit 16 mm²
Verdrahtung finden Sie ab Seite 43.



Zukunftssicher aufgestellt durch Zähler-Komplettsschränke mit 16 mm²

Dauerstromfähige Zählerplatzverdrahtung in 16 mm² bei unseren standardisierten Zähler-Komplettsschränken — perfekt für Wallboxen, Wärmepumpen und PV-Anlagen. Die Schränke sind erhältlich in Bauhöhe 1.100 mm, mit eHZ- oder 3.HZ-Zählerplatz. Die Zähler-Komplettsschränke mit 16 mm² Verdrahtung finden Sie ab Seite 69.



Ladeinfrastruktur für Elektroautos bei Bestandsanlagen



Die E-Mobility-Zählerschränkerweiterung von f-tronic® ermöglicht die einfache Nachrüstung von Wallboxen bei Bestandsanlagen die nach alten TAB gefertigt sind oder bei Schränken in denen einfach kein Platz mehr ist. Ausgebaut, vorverdrahtet und somit Anschlussfertig können die zwei Standardvarianten normgerecht Ladestationen bis 22 kW integrieren. Sie finden mehr dazu ab Seite 96.





Neuer APZ-Platz

Normgerecht vorbereitet

Angepasster, normgerechter Aufbau des APZ-Platzes. Künftiger Standard bei allen Verteiler-, Kommunikationsfeldern und Komplettschränken mit APZ-Platz.

Bestandteile im Überblick

- 1 Steckvorrichtung für Patch-Verbinder
- 2 Montageplatte inklusive Halter für APL-Boxen
- 3 Parkposition für Stecker der Spannungsversorgung
- 4 Haltepunkt für Leerrohr M25 zum Hausübergabepunkt für Kommunikationstechnik (HÜP)

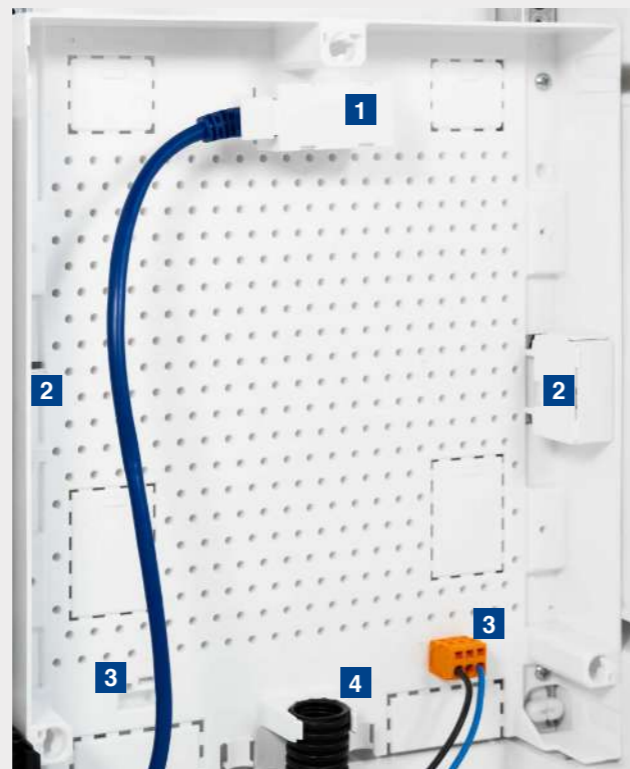

Patch-Leitung

Normgerecht verbunden

Patch-Leitungen in vier verschiedenen Längen für Wide Area Network (WAN) Anwendungen. Die Patch Leitungen sind zur Verlegung durch den Netzseitigen Anschlussraum (NAR) geeignet.



Das Sortiment der Patch-Leitung finden Sie auf Seite 133.

Patch-Patch-Verbinder

Normgerecht verbunden

Patch Verbinder zum patchen von Datenleitungen z.B. vom RFZ zum APZ-Platz.

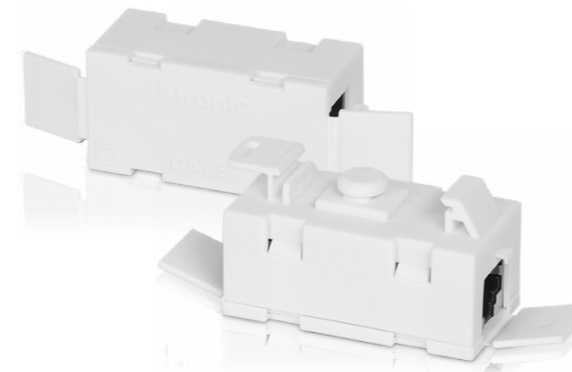

Patch-Verbinder finden Sie auf Seite 133.

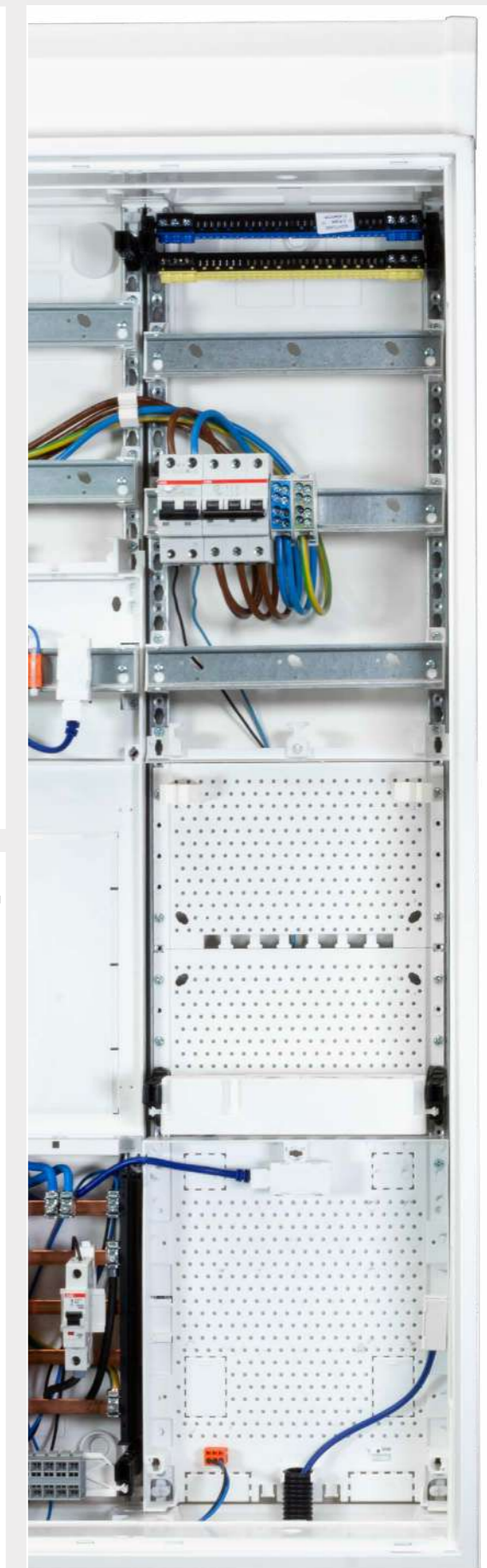

NEU

Flexible Einspeisung

Unterschiedliche Varianten

Es sind drei Varianten von Einspeisegehäusen für unterschiedliche Querschnitte bei f-tronic® erhältlich. **Alle Gehäuse zum Einspeisen finden Sie ab Seite 119.**

Vielseitige und flexible Montage

Anschluss auch unterhalb des Schrankes möglich

Highlight

Membraneinführung zum Einschieben

1. Kabel in Membranvorrichtung einführen
2. Mittels Einschub in das Gehäuse schieben
3. Kabeleinführung verschließen



Große Querschnitte

Flexibel durch EIN1100 einspeisen

Ab sofort können auch größere Leitungsquerschnitte bis 240 mm² mit unserem neuen Einspeisegehäuse EIN1100 eingespeist werden.

- 5x 2-Leiter-Durchgangsklemme 240 mm², mit Schraubanschluss
- 5x Sammelschienenklemme 120 mm²
- Kurzschlussfestes Kabel (95 mm²) von der Durchgangsklemme bis zur Sammelschienenklemme

Nicht dazu, sondern schon drin
Schwenkhebelgriff und Schrank-Schrank-Verbinder
 Beim EIN1100 wird das Zubehör bereits mitgeliefert.

Zählerschranksysteme

Das Intelligenz-Zentrum im Haus

Mit den **f-tronic®** Zählerschranksystemen orientieren wir uns komplett am Bedarf der Kunden – den Bauherren und den Installateuren. Bei unseren Baugruppen und Komplettschränken bieten wir dem Kunden standardisierte Lösungen zum einfachen Gebrauch. „Für den Praktiker vom Praktiker“ - genau unter diesem Blickwinkel haben wir die Zählerschränke deutlich einfacher für den Praktiker vor Ort gemacht. Natürlich in der bekannten **f-tronic®** Qualität „Made in Germany“.

Zahlreiche Highlights sichern einen schnellen und komfortablen Einbau – wie etwa die Klickschrauben zur schnellen Montage der Abdeckhauben oder das Bajonettverschluss-System der Haltedome zum einfachen Versetzen der Steck- / Schraubklemmen. Und auch das schraubenlose Befestigungssystem für die Einbaufelder vereinfacht die Montage. Mit dem Kabeleinführungsflansch sind die Kabel in den Zählerschränken nicht nur optimal abgedichtet, sondern durch die beschrifteten Einführungen auch immer bestens zuzuordnen. Das neue Kopf- und Fußteil bietet eine höhere Stabilität und erleichtert durch die integrierte Wandausgleichsschraube das Ausrichten des Schrankes. Zudem wurde der integrierte Durchverdrahtungskanal zur Erleichterung der Verdrahtung innerhalb des Schrankes verbessert. Der rundum erneuerte APZ Platz bietet mit seiner neu konstruierten Montageplatte samt neuer Abdeckhaube die beste Voraussetzung zur normgerechten Ausführung der Schnittstelle zwischen dem Hausübergabepunkt für Kommunikationstechnik (HÜP) und dem Zählerplatz. Das überarbeitete Türscharnier bietet durch den Drehriegel einen sicheren Halt und die Einstellschraube vereinfacht die Ausrichtung der Tür. Das setzt neue Standards in der Produktion unserer Zählerschranksysteme.

Die Fülle an qualitativ hochwertigen Highlights stellt den Schritt zu einer neuen Generation von Zählerschränken dar.

Inhaltsverzeichnis

| | |
|---------------------------------------|------------|
| Zählerschrank 2.0 | 24 |
| Zähler-Komplettschränke | 64 |
| Wandler-Komplettschränke | 98 |
| Zähleranschlusssäulen | 102 |
| Verteiler | 106 |
| Zubehör | 114 |

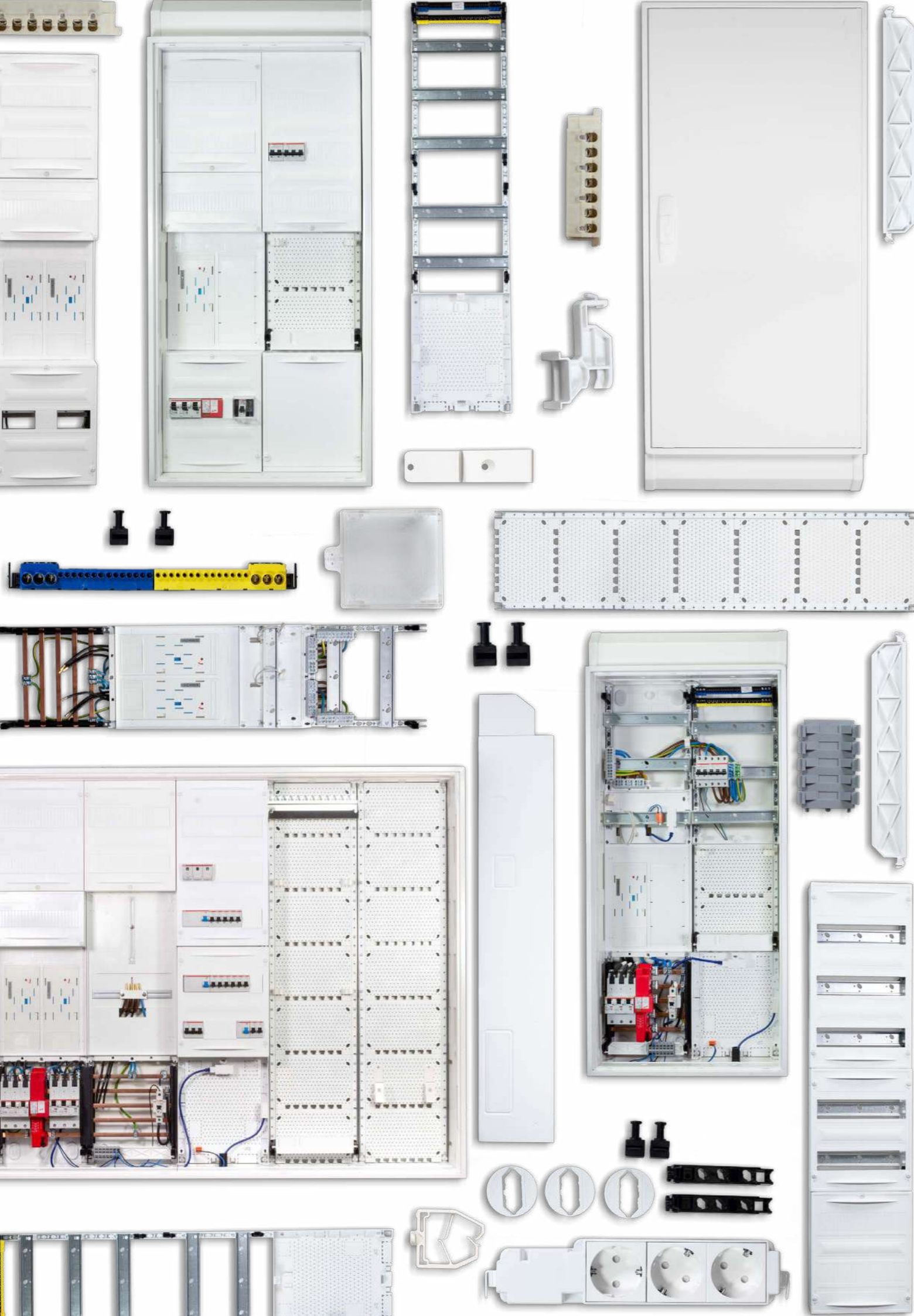

Der Zählerschrank

Die Highlights

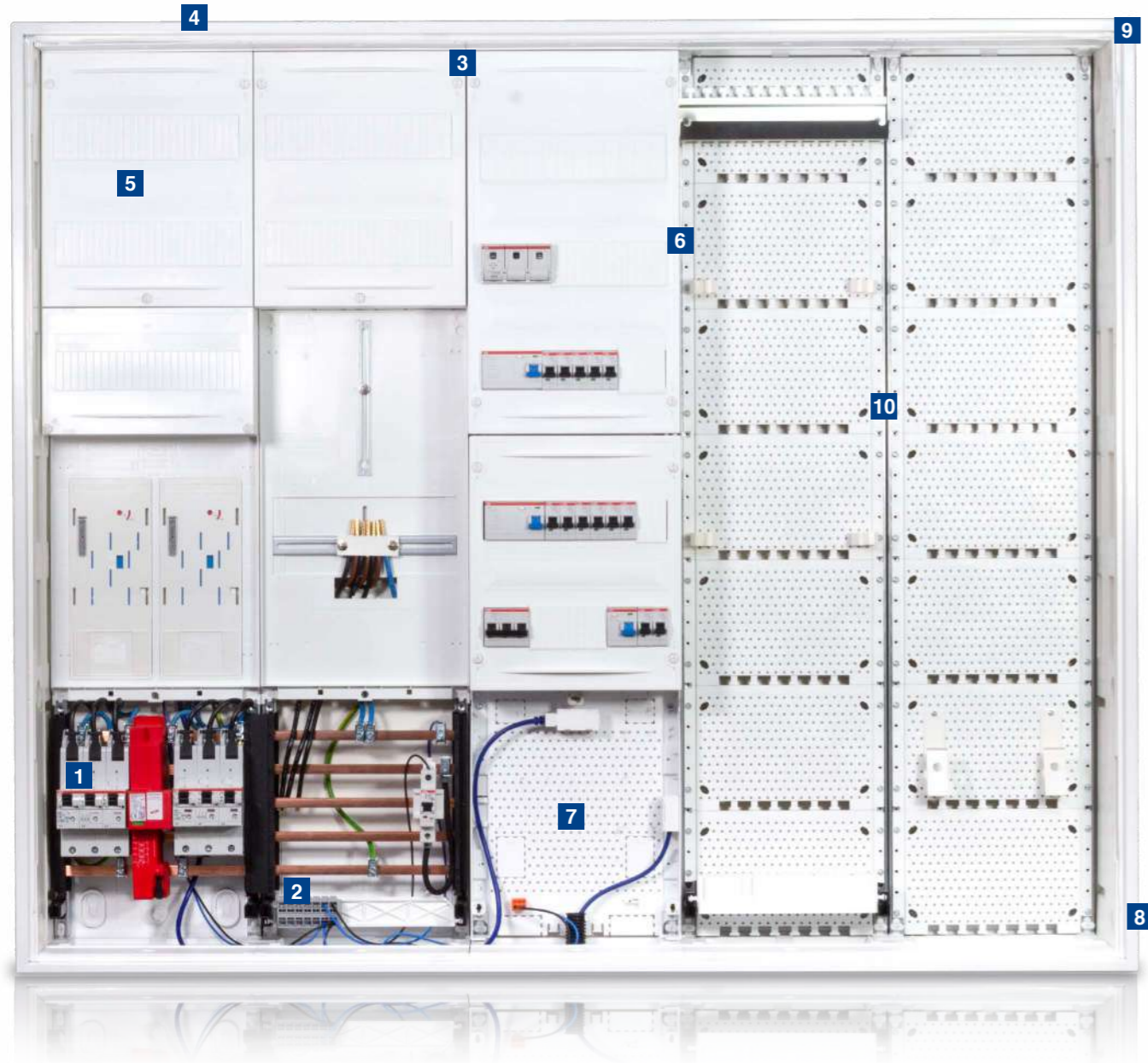

1 Platz im netzseitigen Anschlussraum (NAR)

Der NAR besitzt volle 12 Teilungseinheiten. Dementsprechend ist genügend Platz für 2 SLS-Schalter und einen Überspannungsschutz.



2 Zusätzlicher Platz für die Hutschiene

Im NAR befindet sich zusätzlich Platz für eine Hutschiene (z.B. zur Installation der Steuerleitungsquerverdrahtung).



3 Integrierter Durchverdrahtungskanal

Zwischen den einzelnen Feldern befinden sich oben und unten Durchverdrahtungskanäle. Die Kanäle erleichtern die Verdrahtung innerhalb des Schrankes enorm.



4 Einführungsflansch

An der Ober- und der Unterseite des Gehäuses befinden sich 2 Komponenten-Einführungsflansche mit Durchstoßmembran mit vorgeformten Einführungen für verschiedene Kabelquerschnitte.



5 Wandausgleich und höhere Stabilität

Arbeiterleichterung beim Ausrichten des Zählerschranks durch eine Wandausgleichsschraube. Das neue Kopf- und Fußteil bietet vier versetzbare Einbautiefen des Innenlebens und zusätzlich eine höhere Stabilität.



6 Hutschienenhalter

Die serienmäßig 3-stufig versetzbare Hutschiene bietet maximale Flexibilität für Ihre Installation.



7 APZ Platz

Normgerecht vorbereitet. Der neue APZ Platz bietet Montageplätze für die APL-Box und den Patch Verbinder, einen Haltepunkt für ein Leerrohr M25 (zum Hausübergabepunkt (HÜP)) und eine Parkposition für den Stecker der Spannungsversorgung.



8 Türscharnier

Kombination aus Drehriegel für einen sicheren Halt und Einstellschraube zum einfachen Einstellen des Türanschlags.



9 Mehr Stabilität

Ein vollständig aus Stahlblech gefertigtes Gehäuse und die verstärkte Tür bieten eine enorme Stabilität.

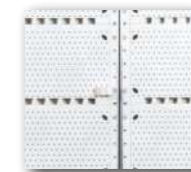

10 Kommunikationsfeld

Mit Kunststoffplatte zur flexiblen Installation von Kommunikationsgeräten optional ausstattbar mit z.B. Steckdose, Patchfeld für 12 Module, Multimediakonsole, 19 Zoll Halterung und Geräteklammer.



Zählerschrank 2.0

Baugruppen zur Eigenmontage

Mit dem Baugruppensystem zur Eigenmontage bietet **f-tronic®** dem Großhandel eine flexible Möglichkeit Zähler-, Verteiler- und Kommunikationsfelder zu lagern. Hierbei erfolgt die Auslieferung der Baugruppen im Einzelnen und der jeweilige Installateur stellt sich individuell und je nach Bedarf die Zähleranlage zusammen. Besonders aufgrund der Verfügbarkeit und Flexibilität ein gern genutztes System.

Im Lagersystem sind unterschiedliche Ausführungen und Funktionalitäten erhältlich. Das hochwertig verarbeitete Leergehäuse aus robustem Stahlblech ist sowohl in 1.100 mm als auch in 1.400 mm Bauhöhe, von 1- bis 5-feldrig und mit der Schutzart IP31/43 oder IP54 erhältlich.

Die Zählerfelder teilen sich in eHZ und 3.HZ. Die Felder (Zähler-, Verteiler-, Kommunikations-, Kombinations-, Tarif- und Reservefelder) können einfach per Schnellverschluss im Gehäuse befestigt werden.

Mit dem modernen Hilfstool auf der Unternehmenswebsite, dem Zählerschrank-Konfigurator, unterstützt **f-tronic®** in der Planung und Umsetzung - sowohl Installateure als auch den Großhandel.

Inhaltsverzeichnis

| | |
|--|-----------|
| Zählerschrank 2.0 | 24 |
| Leergehäuse | 26 |
| - Leergehäuse Baugruppe 1.100 mm..... | 26 |
| - Leergehäuse Baugruppe 1.400 mm..... | 27 |
| Felder Baugruppe 1.100 mm | 28 |
| - Zählerfelder eHZ | 28 |
| - Verdrahtung 10 mm ² | 28 |
| - Verdrahtung 16 mm ² | 34 |
| - Zählerfelder 3.HZ | 37 |
| - Verdrahtung 10 mm ² | 37 |
| - Verdrahtung 16 mm ² | 43 |
| - Reservefelder eHZ und 3.HZ | 47 |
| - Tariffelder..... | 47 |
| - Verteilerfelder | 48 |
| - Kombinationsfelder..... | 49 |
| - Kommunikationsfelder..... | 49 |
| Felder Baugruppe 1.400 mm | 50 |
| - Zählerfelder 3.HZ | 50 |
| - Verdrahtung 10 mm ² | 50 |
| - Verdrahtung 16 mm ² | 56 |
| - Reservefelder 3.HZ | 59 |
| - Tariffelder..... | 59 |
| - Verteilerfelder | 60 |
| - Kombinationsfelder..... | 61 |
| - Kommunikationsfelder..... | 62 |

Leergehäuse 1.100 mm

Schutzart IP31/IP43 und IP54

- Ausstattung**
- Tür
 - 2x Kabeleinführungsflansch pro Feld
 - Wandausgleichsschraube

passend für
Felder Baugruppe
1.100 mm

Empfohlener Zukauf
Schwenkhebelgriff mit
Profilhalbzylinder



| Typ | ZA111 | ZA112 | ZA113 | ZA114 | ZA115 |
|---------------------|----------------------|----------------------|----------------------|------------------------|------------------------|
| Ausführung | Leergehäuse | Leergehäuse | Leergehäuse | Leergehäuse | Leergehäuse |
| Art.-Nr. | 7120506 | 7120507 | 7120508 | 7120509 | 7120510 |
| VE / UK / PL | 1 / 1 / 15 | 1 / 1 / 9 | 1 / 1 / 6 | 1 / 1 / 3 | 1 / 1 / 3 |
| Felder | 1 | 2 | 3 | 4 | 5 |
| H x B x T | 1.100 x 300 x 210 mm | 1.100 x 550 x 210 mm | 1.100 x 800 x 210 mm | 1.100 x 1.050 x 210 mm | 1.100 x 1.300 x 210 mm |

- Ausstattung**
- Tür
 - 2x Kabeleinführungsflansch pro Feld
 - Schwenkhebelgriff mit Profilhalbzylinder
 - Wandausgleichsschraube

passend für
Felder Baugruppe
1.100 mm



| Typ | ZF111 | ZF112 | ZF113 | ZF114 | ZF115 |
|---------------------|----------------------|----------------------|----------------------|------------------------|------------------------|
| Ausführung | Leergehäuse | Leergehäuse | Leergehäuse | Leergehäuse | Leergehäuse |
| Art.-Nr. | 7120526 | 7120527 | 7120528 | 7120529 | 7120530 |
| VE / UK / PL | 1 / 1 / 15 | 1 / 1 / 9 | 1 / 1 / 6 | 1 / 1 / 3 | 1 / 1 / 3 |
| Felder | 1 | 2 | 3 | 4 | 5 |
| H x B x T | 1.100 x 300 x 210 mm | 1.100 x 550 x 210 mm | 1.100 x 800 x 210 mm | 1.100 x 1.050 x 210 mm | 1.100 x 1.300 x 210 mm |

Felder ab Seite 28.

Leergehäuse 1.400 mm

Schutzart IP31/IP43 und IP54

- Ausstattung**
- Tür
 - 2x Kabeleinführungsflansch pro Feld
 - Wandausgleichsschraube

passend für
Felder Baugruppe
1.400 mm

Empfohlener Zukauf
Schwenkhebelgriff mit
Profilhalbzylinder



| Typ | ZA141 | ZA142 | ZA143 | ZA144 | ZA145 |
|---------------------|----------------------|----------------------|----------------------|------------------------|------------------------|
| Ausführung | Leergehäuse | Leergehäuse | Leergehäuse | Leergehäuse | Leergehäuse |
| Art.-Nr. | 7120516 | 7120517 | 7120518 | 7120519 | 7120520 |
| VE / UK / PL | 1 / 1 / 9 | 1 / 1 / 6 | 1 / 1 / 4 | 1 / 1 / 3 | 1 / 1 / 3 |
| Felder | 1 | 2 | 3 | 4 | 5 |
| H x B x T | 1.400 x 300 x 210 mm | 1.400 x 550 x 210 mm | 1.400 x 800 x 210 mm | 1.400 x 1.050 x 210 mm | 1.400 x 1.300 x 210 mm |

- Ausstattung**
- Tür
 - 2x Kabeleinführungsflansch pro Feld
 - Schwenkhebelgriff mit Profilhalbzylinder
 - Wandausgleichsschraube

passend für
Felder Baugruppe
1.400 mm



| Typ | ZF141 | ZF142 | ZF143 | ZF144 | ZF145 |
|---------------------|----------------------|----------------------|----------------------|------------------------|------------------------|
| Ausführung | Leergehäuse | Leergehäuse | Leergehäuse | Leergehäuse | Leergehäuse |
| Art.-Nr. | 7120536 | 7120537 | 7120538 | 7120539 | 7120540 |
| VE / UK / PL | 1 / 1 / 9 | 1 / 1 / 6 | 1 / 1 / 4 | 1 / 1 / 3 | 1 / 1 / 3 |
| Felder | 1 | 2 | 3 | 4 | 5 |
| H x B x T | 1.400 x 300 x 210 mm | 1.400 x 550 x 210 mm | 1.400 x 800 x 210 mm | 1.400 x 1.050 x 210 mm | 1.400 x 1.300 x 210 mm |

Felder ab Seite 50.

Zählerfeld eHZ

Verdrahtung 10 mm²

NEU

Netzseitiger Anschlussraum (NAR)
Sammelschienen-system 5-polig

passend für
Leergehäuse IP31/43
(ZA111-ZA115);
Leergehäuse IP54
(ZF111-ZF115)

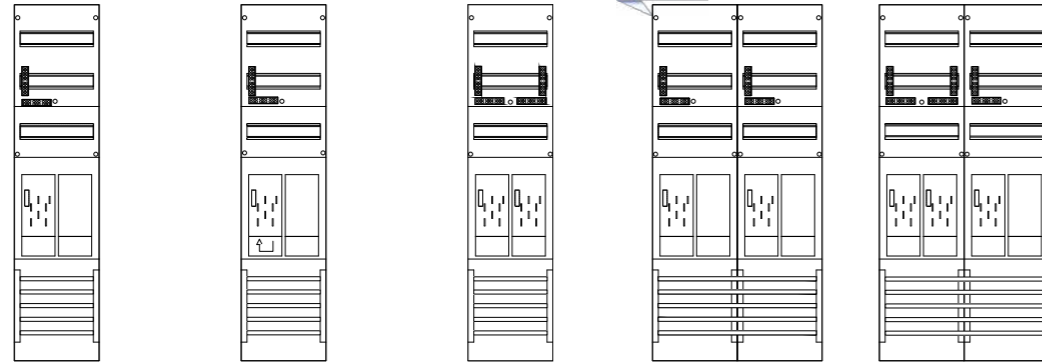

| Typ | ER6 | ER6L* | E16 | ER26 | E16ER6 |
|---------------|----------------|----------------|----------------|----------------|----------------|
| Ausführung | Zählerfeld | Zählerfeld | Zählerfeld | Zählerfeld | Zählerfeld |
| Art.-Nr. | 7120106 | 7120109 | 7120100 | 7120107 | 7120113 |
| VE / UK / PL | 1 / 1 / 18 | 1 / 1 / 18 | 1 / 1 / 18 | 1 / 1 / 9 | 1 / 1 / 9 |
| H x B | 1.050 x 250 mm | 1.050 x 250 mm | 1.050 x 250 mm | 1.050 x 500 mm | 1.050 x 500 mm |
| Felder | 1 | 1 | 1 | 2 | 2 |
| Zählerplätze | 1 | 1 | 2 | 2 | 3 |
| Reserveplätze | 1 | 1 | - | 2 | 1 |
| Ausstattung | 2x HLAK | 2x HLAK | 4x HLAK | 4x HLAK | 6x HLAK |

*Mit langer Zuleitung z.B. für PV-Anlagen

passend für
Leergehäuse IP31/43
(ZA111-ZA115);
Leergehäuse IP54
(ZF111-ZF115)

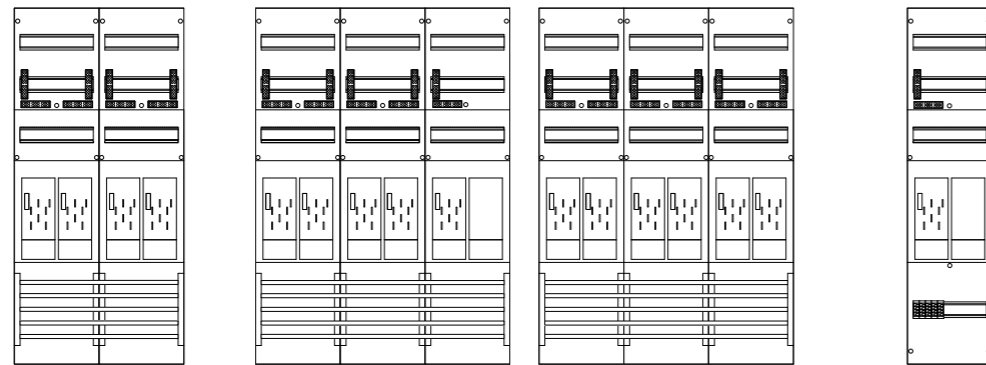

| Typ | E216 | E216ER6 | E316 | EH6** |
|----------------------------------|-------------------------------|-------------------------------|-------------------------------|----------------|
| Ausführung | Zählerfeld | Zählerfeld | Zählerfeld | Zählerfeld |
| Art.-Nr. | 7120101 | 7120114 | 7120102 | 7120119 |
| VE / UK / PL | 1 / 1 / 9 | 1 / 1 / 9 | 1 / 1 / 9 | 1 / 1 / 9 |
| H x B | 1.050 x 500 mm | 1.050 x 750 mm | 1.050 x 750 mm | 1.050 x 250 mm |
| Felder | 2 | 3 | 3 | 1 |
| Zählerplätze | 4 | 5 | 6 | 1 |
| Reserveplätze | - | 1 | - | 1 |
| Netzseitiger Anschlussraum (NAR) | Sammelschienen-system 5-polig | Sammelschienen-system 5-polig | Sammelschienen-system 5-polig | Hutschiene |
| Ausstattung | 8x HLAK | 10x HLAK | 12x HLAK | 3x HLAK |

**Nur nach Rücksprache mit EVU

Netzseitiger Anschlussraum (NAR)
Sammelschienen-system 5-polig

passend für
Leergehäuse IP31/43
(ZA111-ZA115);
Leergehäuse IP54
(ZF111-ZF115)



| Typ | ER6DS | E16DS | ER26DS | E16ER6DS |
|---------------------|----------------|----------------|----------------|----------------|
| Ausführung | Zählerfeld | Zählerfeld | Zählerfeld | Zählerfeld |
| Art.-Nr. | 7120110 | 7120103 | 7120111 | 7120116 |
| VE / UK / PL | 1 / 1 / 18 | 1 / 1 / 18 | 1 / 1 / 9 | 1 / 1 / 9 |
| H x B | 1.050 x 250 mm | 1.050 x 250 mm | 1.050 x 500 mm | 1.050 x 500 mm |
| Felder | 1 | 1 | 1 | 2 |
| Zählerplätze | 1 | 2 | 2 | 3 |
| Reserveplätze | 1 | - | 2 | 1 |
| Datenschnittstellen | 1 | 2 | 2 | 3 |
| Ausstattung | 2x HLAK | 4x HLAK | 4x HLAK | 6x HLAK |

Netzseitiger Anschlussraum (NAR)
Sammelschienen-system 5-polig

passend für
Leergehäuse IP31/43
(ZA111-ZA115);
Leergehäuse IP54
(ZF111-ZF115)

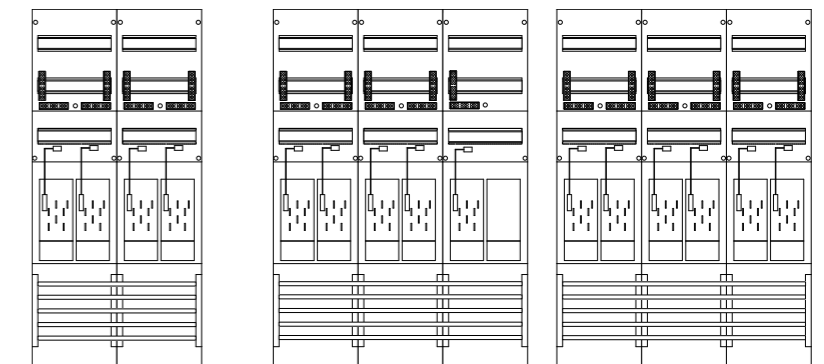

| Typ | E216DS | E216ER6DS | E316DS |
|---------------------|----------------|----------------|----------------|
| Ausführung | Zählerfeld | Zählerfeld | Zählerfeld |
| Art.-Nr. | 7120104 | 7120117 | 7120105 |
| VE / UK / PL | 1 / 1 / 9 | 1 / 1 / 9 | 1 / 1 / 9 |
| H x B | 1.050 x 500 mm | 1.050 x 750 mm | 1.050 x 750 mm |
| Felder | 2 | 3 | 3 |
| Zählerplätze | 4 | 5 | 6 |
| Reserveplätze | - | 1 | - |
| Datenschnittstellen | 4 | 5 | 6 |
| Ausstattung | 8x HLAK | 10x HLAK | 12x HLAK |

Zählerfeld eHZ

Verdrahtung 10 mm² mit plombierbarem Hauptschalter

NEU

Netzseitiger Anschlussraum (NAR) Sammelschiensystem 5-polig

passend für Leergehäuse IP31/43 (ZA111-ZA115); Leergehäuse IP54 (ZF111-ZF115)

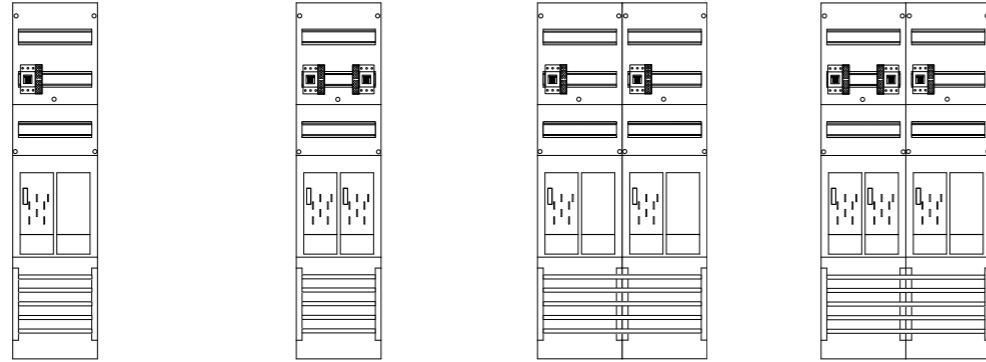

| Typ | ER6-HSP | E16-HSP | ER26-HSP | E16ER6-HSP |
|---------------------------|----------------|----------------|----------------|----------------|
| Ausführung | Zählerfeld | Zählerfeld | Zählerfeld | Zählerfeld |
| Art.-Nr. | 7120177 | 7120178 | 7121033 | 7120179 |
| VE / UK / PL | 1 / 1 / 18 | 1 / 1 / 18 | 1 / 1 / 9 | 1 / 1 / 9 |
| H x B | 1.050 x 250 mm | 1.050 x 250 mm | 1.050 x 500 mm | 1.050 x 500 mm |
| Felder | 1 | 1 | 2 | 2 |
| Zählerplätze | 1 | 2 | 2 | 3 |
| Reserveplätze | 1 | - | 2 | 1 |
| Hauptschalter plombierbar | 1 | 2 | 2 | 3 |
| Ausstattung | 1x HLAk | 2x HLAk | 2x HLAk | 3x HLAk |

NEU

Netzseitiger Anschlussraum (NAR) Sammelschiensystem 5-polig

passend für Leergehäuse IP31/43 (ZA111-ZA115); Leergehäuse IP54 (ZF111-ZF115)

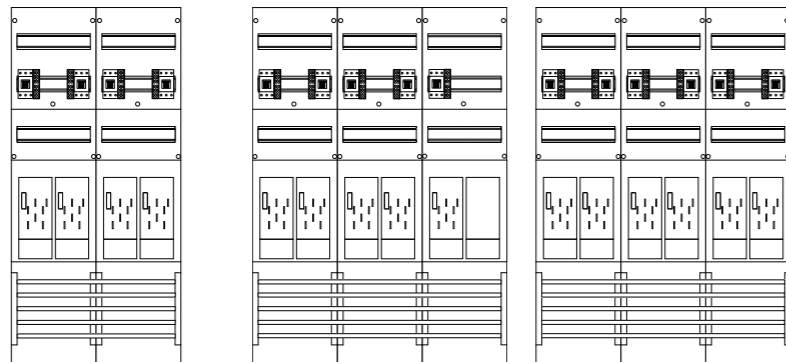

| Typ | E216-HSP | E216ER6-HSP | E316-HSP |
|---------------------------|----------------|----------------|----------------|
| Ausführung | Zählerfeld | Zählerfeld | Zählerfeld |
| Art.-Nr. | 7120180 | 7120181 | 7120182 |
| VE / UK / PL | 1 / 1 / 9 | 1 / 1 / 9 | 1 / 1 / 9 |
| H x B | 1.050 x 500 mm | 1.050 x 750 mm | 1.050 x 750 mm |
| Felder | 2 | 3 | 3 |
| Zählerplätze | 4 | 5 | 6 |
| Reserveplätze | - | 1 | - |
| Hauptschalter plombierbar | 4 | 5 | 6 |
| Ausstattung | 4x HLAk | 5x HLAk | 6x HLAk |

NEU

Netzseitiger Anschlussraum (NAR) Sammelschiensystem 5-polig

passend für Leergehäuse IP31/43 (ZA111-ZA115); Leergehäuse IP54 (ZF111-ZF115)

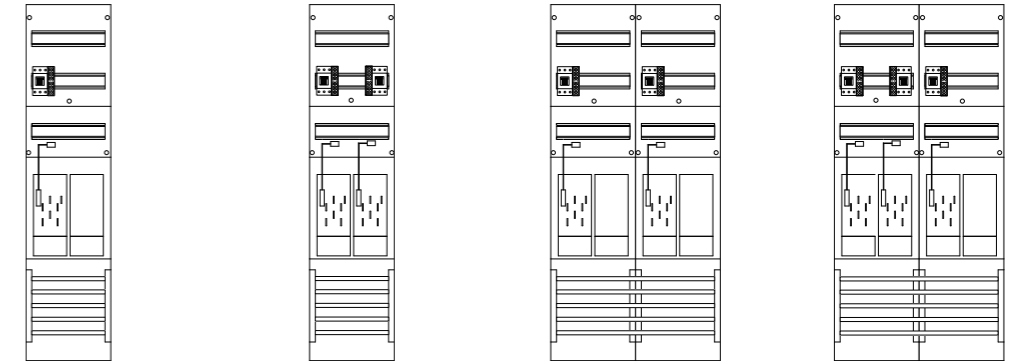

| Typ | ER6DS-HSP | E16DS-HSP | ER26DS-HSP | E16ER6DS-HSP |
|---------------------------|----------------|----------------|----------------|----------------|
| Ausführung | Zählerfeld | Zählerfeld | Zählerfeld | Zählerfeld |
| Art.-Nr. | 7120157 | 7120158 | 7121035 | 7120159 |
| VE / UK / PL | 1 / 1 / 18 | 1 / 1 / 18 | 1 / 1 / 9 | 1 / 1 / 9 |
| H x B | 1.050 x 250 mm | 1.050 x 250 mm | 1.050 x 500 mm | 1.050 x 500 mm |
| Felder | 1 | 1 | 1 | 2 |
| Zählerplätze | 1 | 2 | 2 | 3 |
| Reserveplätze | 1 | - | 2 | 1 |
| Datenschnittstellen | 1 | 2 | 2 | 3 |
| Hauptschalter plombierbar | 1 | 2 | 2 | 3 |
| Ausstattung | 1x HLAk | 2x HLAk | 2x HLAk | 3x HLAk |

NEU

Netzseitiger Anschlussraum (NAR) Sammelschiensystem 5-polig

passend für Leergehäuse IP31/43 (ZA111-ZA115); Leergehäuse IP54 (ZF111-ZF115)

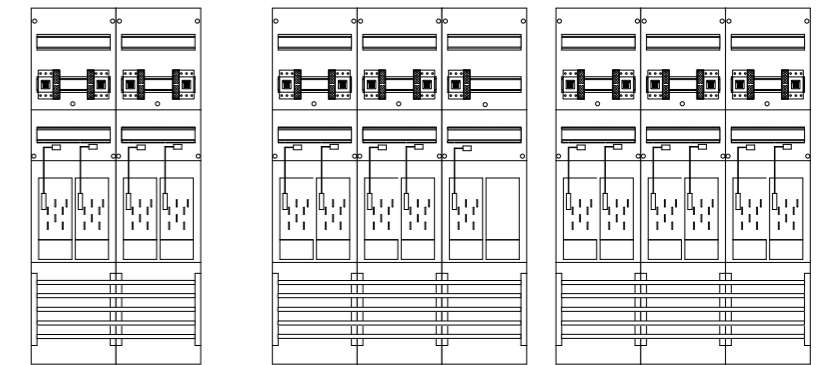

| Typ | E216DS-HSP | E216ER6DS-HSP | E316DS-HSP |
|---------------------------|----------------|----------------|----------------|
| Ausführung | Zählerfeld | Zählerfeld | Zählerfeld |
| Art.-Nr. | 7120160 | 7120161 | 7120162 |
| VE / UK / PL | 1 / 1 / 9 | 1 / 1 / 9 | 1 / 1 / 9 |
| H x B | 1.050 x 500 mm | 1.050 x 750 mm | 1.050 x 750 mm |
| Felder | 2 | 3 | 3 |
| Zählerplätze | 4 | 5 | 6 |
| Reserveplätze | - | 1 | - |
| Datenschnittstellen | 4 | 5 | 6 |
| Hauptschalter plombierbar | 4 | 5 | 6 |
| Ausstattung | 4x HLAk | 5x HLAk | 6x HLAk |

Zählerfeld eHZ

Verdrahtung 10 mm² mit sperrbarem Hauptschalter

NEU

Netzseitiger Anschlussraum (NAR)
Sammelschiensystem 5-polig

passend für
Leergehäuse IP31/43 (ZA111-ZA115);
Leergehäuse IP54 (ZF111-ZF115)

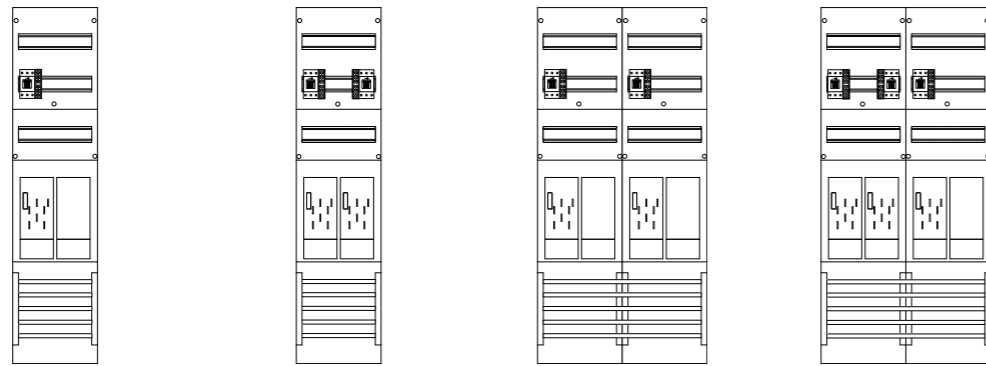

| Typ | ER6-HSS | E16-HSS | ER26-HSS | E16ER6-HSS |
|------------------------|----------------|----------------|----------------|----------------|
| Ausführung | Zählerfeld | Zählerfeld | Zählerfeld | Zählerfeld |
| Art.-Nr. | 7120188 | 7120189 | 7121034 | 7120190 |
| VE / UK / PL | 1 / 1 / 18 | 1 / 1 / 18 | 1 / 1 / 9 | 1 / 1 / 9 |
| H x B | 1.050 x 250 mm | 1.050 x 250 mm | 1.050 x 500 mm | 1.050 x 500 mm |
| Felder | 1 | 1 | 2 | 2 |
| Zählerplätze | 1 | 2 | 2 | 3 |
| Reserveplätze | 1 | - | 2 | 1 |
| Hauptschalter sperrbar | 1 | 2 | 2 | 3 |
| Ausstattung | 1x HLAK | 2x HLAK | 2x HLAK | 3x HLAK |

NEU

Netzseitiger Anschlussraum (NAR)
Sammelschiensystem 5-polig

passend für
Leergehäuse IP31/43 (ZA111-ZA115);
Leergehäuse IP54 (ZF111-ZF115)

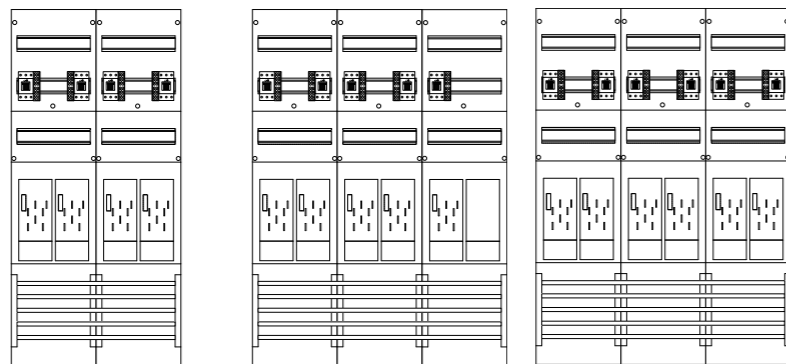

| Typ | E216-HSS | E216ER6-HSS | E316-HSS |
|------------------------|----------------|----------------|----------------|
| Ausführung | Zählerfeld | Zählerfeld | Zählerfeld |
| Art.-Nr. | 7120191 | 7120192 | 7120193 |
| VE / UK / PL | 1 / 1 / 9 | 1 / 1 / 9 | 1 / 1 / 9 |
| H x B | 1.050 x 500 mm | 1.050 x 750 mm | 1.050 x 750 mm |
| Felder | 2 | 3 | 3 |
| Zählerplätze | 4 | 5 | 6 |
| Reserveplätze | - | 1 | - |
| Hauptschalter sperrbar | 4 | 5 | 6 |
| Ausstattung | 4x HLAK | 5x HLAK | 6x HLAK |

NEU

Netzseitiger Anschlussraum (NAR)
Sammelschiensystem 5-polig

passend für
Leergehäuse IP31/43 (ZA111-ZA115);
Leergehäuse IP54 (ZF111-ZF115)

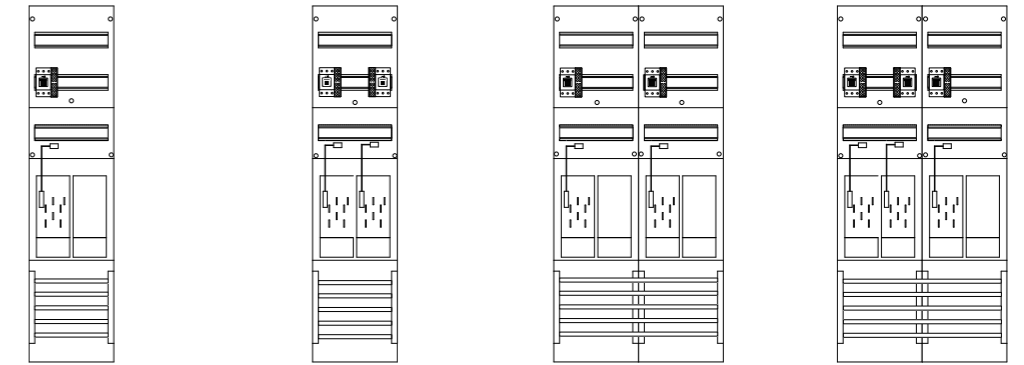

| Typ | ER6DS-HSS | E16DS-HSS | ER26DS-HSS | E16ER6DS-HSS |
|------------------------|----------------|----------------|----------------|----------------|
| Ausführung | Zählerfeld | Zählerfeld | Zählerfeld | Zählerfeld |
| Art.-Nr. | 7120167 | 7120168 | 7121036 | 7120169 |
| VE / UK / PL | 1 / 1 / 18 | 1 / 1 / 18 | 1 / 1 / 9 | 1 / 1 / 9 |
| H x B | 1.050 x 250 mm | 1.050 x 250 mm | 1.050 x 500 mm | 1.050 x 500 mm |
| Felder | 1 | 1 | 1 | 2 |
| Zählerplätze | 1 | 2 | 2 | 3 |
| Reserveplätze | 1 | - | 2 | 1 |
| Datenschnittstellen | 1 | 2 | 2 | 3 |
| Hauptschalter sperrbar | 1 | 2 | 2 | 3 |
| Ausstattung | 1x HLAK | 2x HLAK | 2x HLAK | 3x HLAK |

NEU

Netzseitiger Anschlussraum (NAR)
Sammelschiensystem 5-polig

passend für
Leergehäuse IP31/43 (ZA111-ZA115);
Leergehäuse IP54 (ZF111-ZF115)

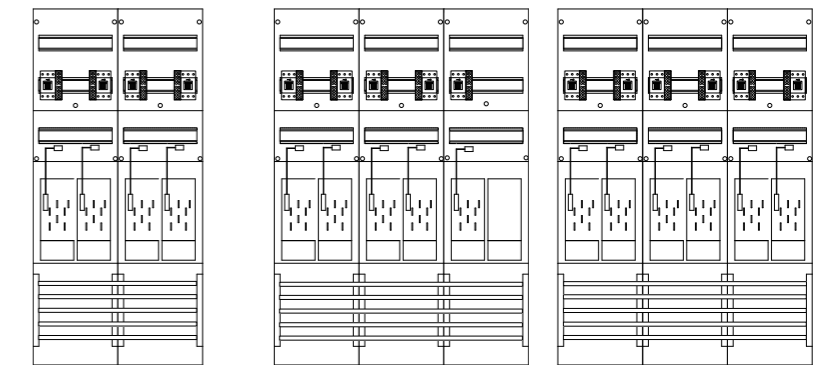

| Typ | E216DS-HSS | E216ER6DS-HSS | E316DS-HSS |
|------------------------|----------------|----------------|----------------|
| Ausführung | Zählerfeld | Zählerfeld | Zählerfeld |
| Art.-Nr. | 7120170 | 7120171 | 7120172 |
| VE / UK / PL | 1 / 1 / 9 | 1 / 1 / 9 | 1 / 1 / 9 |
| H x B | 1.050 x 500 mm | 1.050 x 750 mm | 1.050 x 750 mm |
| Felder | 2 | 3 | 3 |
| Zählerplätze | 4 | 5 | 6 |
| Reserveplätze | - | 1 | - |
| Datenschnittstellen | 4 | 5 | 6 |
| Hauptschalter sperrbar | 4 | 5 | 6 |
| Ausstattung | 4x HLAK | 5x HLAK | 6x HLAK |

Zählerfeld eHZ Verdrahtung 16 mm²

NEU

Netzseitiger Anschlussraum (NAR)
Sammelschiensystem 5-polig

passend für
Leergehäuse IP31/43 (ZA111-ZA115);
Leergehäuse IP54 (ZF111-ZF115)

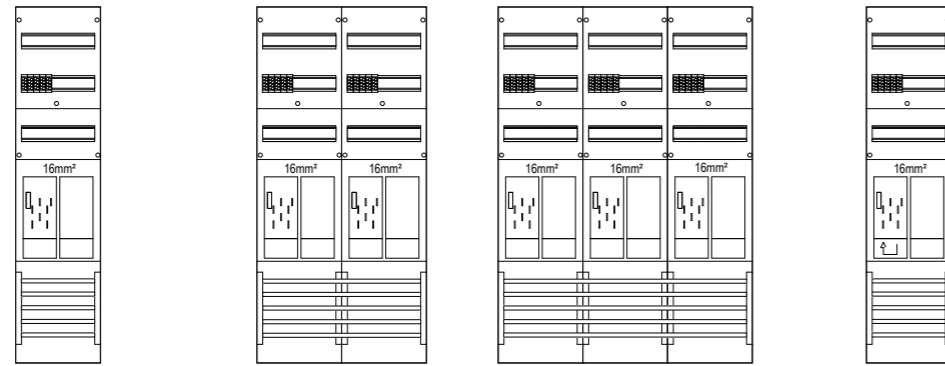

| Typ | ER6-16 | ER26-16 | ER36-16 | ER6-16L* |
|---------------|----------------|----------------|----------------|----------------|
| Ausführung | Zählerfeld | Zählerfeld | Zählerfeld | Zählerfeld |
| Art.-Nr. | 7120144 | 7120145 | 7120146 | 7120147 |
| VE / UK / PL | 1 / 1 / 18 | 1 / 1 / 9 | 1 / 1 / 9 | 1 / 1 / 18 |
| H x B | 1.050 x 250 mm | 1.050 x 500 mm | 1.050 x 750 mm | 1.050 x 250 mm |
| Felder | 1 | 2 | 3 | 1 |
| Zählerplätze | 1 | 2 | 3 | 1 |
| Reserveplätze | 1 | 2 | 3 | 1 |
| Ausstattung | 1x HLAK | 2x HLAK | 3x HLAK | 1x HLAK |

*Mit langer Zuleitung z.B. für PV-Anlagen

NEU

Netzseitiger Anschlussraum (NAR)
Sammelschiensystem 5-polig

passend für
Leergehäuse IP31/43 (ZA111-ZA115);
Leergehäuse IP54 (ZF111-ZF115)

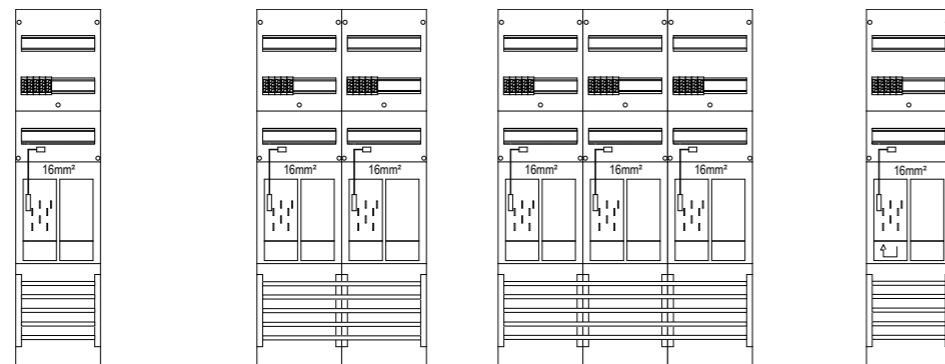

| Typ | ER6DS-16 | ER26DS-16 | ER36DS-16 | ER6DS-16L* |
|---------------------|----------------|----------------|----------------|----------------|
| Ausführung | Zählerfeld | Zählerfeld | Zählerfeld | Zählerfeld |
| Art.-Nr. | 7120150 | 7120151 | 7120152 | 7120153 |
| VE / UK / PL | 1 / 1 / 18 | 1 / 1 / 9 | 1 / 1 / 9 | 1 / 1 / 18 |
| H x B | 1.050 x 250 mm | 1.050 x 500 mm | 1.050 x 750 mm | 1.050 x 250 mm |
| Felder | 1 | 2 | 3 | 1 |
| Zählerplätze | 1 | 2 | 3 | 1 |
| Reserveplätze | 1 | 2 | 3 | 1 |
| Datenschnittstellen | 1 | 2 | 3 | 1 |
| Ausstattung | 1x HLAK | 2x HLAK | 3x HLAK | 1x HLAK |

*Mit langer Zuleitung z.B. für PV-Anlagen

Zählerfeld eHZ Verdrahtung 16 mm² mit plombierbarem Hauptschalter

NEU

Netzseitiger Anschlussraum (NAR)
Sammelschiensystem 5-polig

passend für
Leergehäuse IP31/43 (ZA111-ZA115);
Leergehäuse IP54 (ZF111-ZF115)

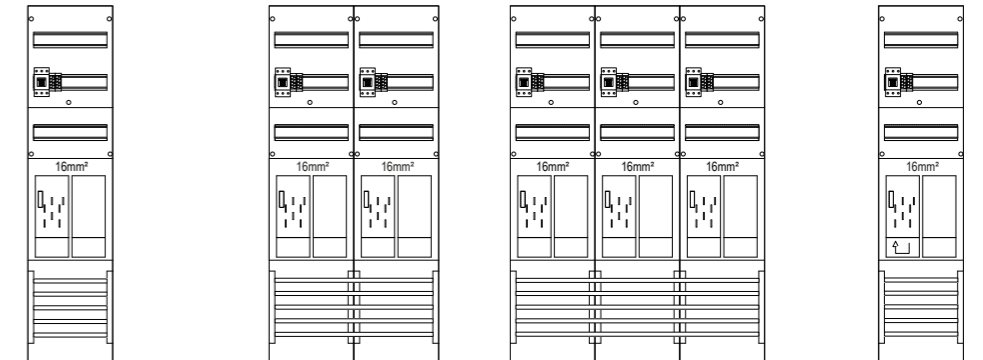

| Typ | ER6-16-HSP | ER26-16-HSP | ER36-16-HSP | ER6-16L-HSP* |
|---------------------------|----------------|----------------|----------------|----------------|
| Ausführung | Zählerfeld | Zählerfeld | Zählerfeld | Zählerfeld |
| Art.-Nr. | 7120183 | 7120184 | 7120186 | 7120187 |
| VE / UK / PL | 1 / 1 / 18 | 1 / 1 / 9 | 1 / 1 / 9 | 1 / 1 / 18 |
| H x B | 1.050 x 250 mm | 1.050 x 500 mm | 1.050 x 750 mm | 1.050 x 250 mm |
| Felder | 1 | 2 | 3 | 1 |
| Zählerplätze | 1 | 2 | 3 | 1 |
| Reserveplätze | 1 | 2 | 3 | 1 |
| Hauptschalter plombierbar | 1 | 2 | 3 | 1 |
| Ausstattung | 1x HLAK | 2x HLAK | 3x HLAK | 1x HLAK |

*Mit langer Zuleitung z.B. für PV-Anlagen

NEU

Netzseitiger Anschlussraum (NAR)
Sammelschiensystem 5-polig

passend für
Leergehäuse IP31/43 (ZA111-ZA115);
Leergehäuse IP54 (ZF111-ZF115)

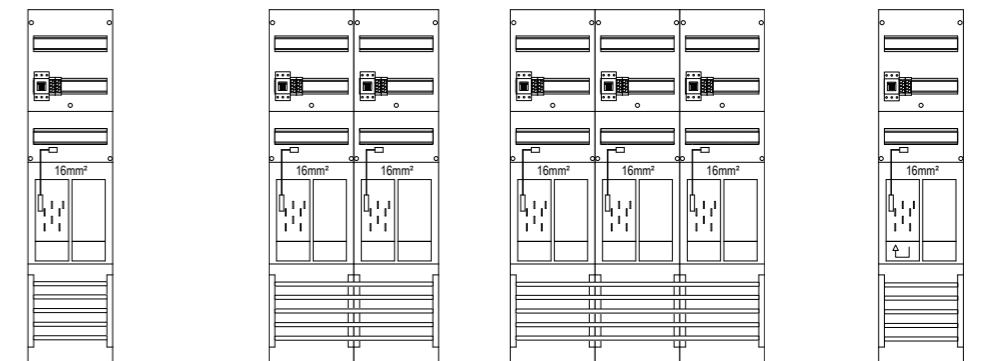

| Typ | ER6DS-16-HSP | ER26DS-16-HSP | ER36DS-16-HSP | ER6DS-16L-HSP* |
|---------------------------|----------------|----------------|----------------|----------------|
| Ausführung | Zählerfeld | Zählerfeld | Zählerfeld | Zählerfeld |
| Art.-Nr. | 7120163 | 7120164 | 7120165 | 7120166 |
| VE / UK / PL | 1 / 1 / 18 | 1 / 1 / 9 | 1 / 1 / 9 | 1 / 1 / 18 |
| H x B | 1.050 x 250 mm | 1.050 x 500 mm | 1.050 x 750 mm | 1.050 x 250 mm |
| Felder | 1 | 2 | 3 | 1 |
| Zählerplätze | 1 | 2 | 3 | 1 |
| Reserveplätze | 1 | 2 | 3 | 1 |
| Datenschnittstellen | 1 | 2 | 3 | 1 |
| Hauptschalter plombierbar | 1 | 2 | 3 | 1 |
| Ausstattung | 2x HLAK | 4x HLAK | 6x HLAK | 2x HLAK |

*Mit langer Zuleitung z.B. für PV-Anlagen

Zählerschrank 2.0 // Wandler-Komplettlösungen // Zähler-Komplettlösungen // Zähleranschlusssäulen // Verteiler // Zubehör // f-tronic Experts

Zählerfeld eHZ 1.050 mm, Verdrahtung 16 mm²

Zählerfeld eHZ

Verdrahtung 16 mm² mit sperrbarem Hauptschalter

NEU

Netzseitiger Anschlussraum (NAR) Sammelschiensystem 5-polig

passend für Leergehäuse IP31/43 (ZA111-ZA115); Leergehäuse IP54 (ZF111-ZF115)

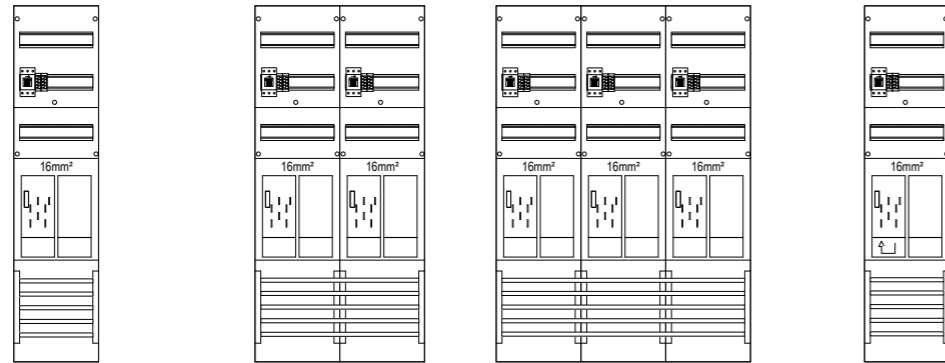

| Typ | ER6-16-HSS | ER26-16-HSS | ER36-16-HSS | ER6-16L-HSS* |
|------------------------|----------------|----------------|----------------|----------------|
| Ausführung | Zählerfeld | Zählerfeld | Zählerfeld | Zählerfeld |
| Art.-Nr. | 7120194 | 7120195 | 7120196 | 7120197 |
| VE / UK / PL | 1 / 1 / 18 | 1 / 1 / 9 | 1 / 1 / 9 | 1 / 1 / 18 |
| H x B | 1.050 x 250 mm | 1.050 x 500 mm | 1.050 x 750 mm | 1.050 x 250 mm |
| Felder | 1 | 2 | 3 | 1 |
| Zählerplätze | 1 | 2 | 3 | 1 |
| Reserveplätze | 1 | 2 | 3 | 1 |
| Hauptschalter sperrbar | 1 | 2 | 3 | 1 |
| Ausstattung | 2x HLAK | 4x HLAK | 6x HLAK | 2x HLAK |

*Mit langer Zuleitung z.B. für PV-Anlagen

NEU

Netzseitiger Anschlussraum (NAR) Sammelschiensystem 5-polig

passend für Leergehäuse IP31/43 (ZA111-ZA115); Leergehäuse IP54 (ZF111-ZF115)

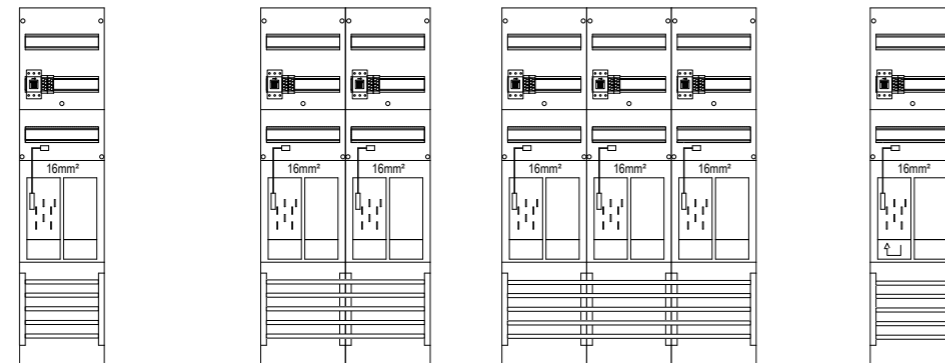

| Typ | ER6DS-16-HSS | ER26DS-16-HSS | ER36DS-16-HSS | ER6DS-16L-HSS* |
|------------------------|----------------|----------------|----------------|----------------|
| Ausführung | Zählerfeld | Zählerfeld | Zählerfeld | Zählerfeld |
| Art.-Nr. | 7120173 | 7120174 | 7120175 | 7120176 |
| VE / UK / PL | 1 / 1 / 18 | 1 / 1 / 9 | 1 / 1 / 9 | 1 / 1 / 18 |
| H x B | 1.050 x 250 mm | 1.050 x 500 mm | 1.050 x 750 mm | 1.050 x 250 mm |
| Felder | 1 | 2 | 3 | 1 |
| Zählerplätze | 1 | 2 | 3 | 1 |
| Reserveplätze | 1 | 2 | 3 | 1 |
| Datenschnittstellen | 1 | 2 | 3 | 1 |
| Hauptschalter sperrbar | 1 | 2 | 3 | 1 |
| Ausstattung | 2x HLAK | 4x HLAK | 6x HLAK | 2x HLAK |

*Mit langer Zuleitung z.B. für PV-Anlagen

Zählerfeld 3.HZ 1.050 mm, Verdrahtung 10 mm²

Zählerfeld 3.HZ

Verdrahtung 10 mm²

NEU

Netzseitiger Anschlussraum (NAR) Sammelschiensystem 5-polig

passend für Leergehäuse IP31/43 (ZA111-ZA115); Leergehäuse IP54 (ZF111-ZF115)

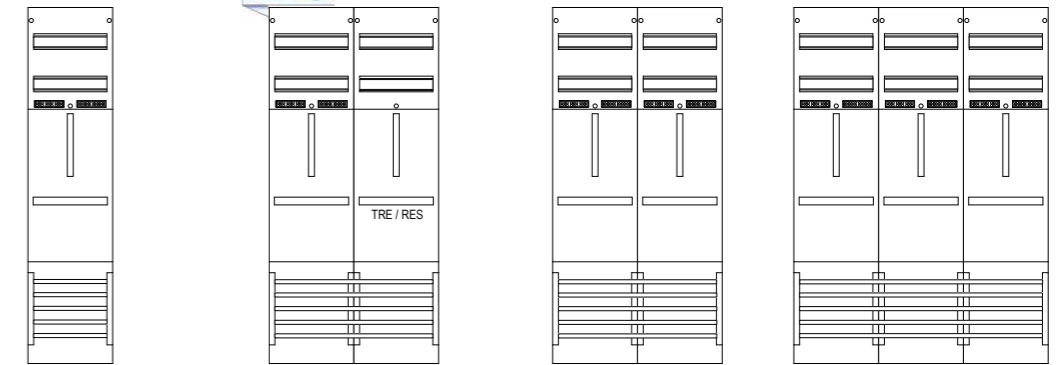

| Typ | Z1B | Z1BR1B** | Z21B | Z31B |
|---------------|----------------|----------------|----------------|----------------|
| Ausführung | Zählerfeld | Zählerfeld | Zählerfeld | Zählerfeld |
| Art.-Nr. | 7120121 | 7120139 | 7120122 | 7120123 |
| VE / UK / PL | 1 / 1 / 18 | 1 / 1 / 9 | 1 / 1 / 9 | 1 / 1 / 9 |
| H x B | 1.050 x 250 mm | 1.050 x 500 mm | 1.050 x 500 mm | 1.050 x 750 mm |
| Felder | 1 | 2 | 2 | 3 |
| Zählerplätze | 1 | 1 | 2 | 3 |
| Reserveplätze | - | 1 | - | - |
| Ausstattung | 2x HLAK | 2x HLAK | 4x HLAK | 6x HLAK |

**Empfohlener Zukauf: Zählerbefestigungsschrauben (ZBS3) für TRE

passend für Leergehäuse IP31/43 (ZA111-ZA115); Leergehäuse IP54 (ZF111-ZF115)

| Typ | ZHB* |
|----------------------------------|----------------|
| Ausführung | Zählerfeld |
| Art.-Nr. | 7120124 |
| VE / UK / PL | 1 / 1 / 18 |
| H x B | 1.050 x 250 mm |
| Felder | 1 |
| Zählerplatz | 1 |
| Netzseitiger Anschlussraum (NAR) | Hutschiene |
| Ausstattung | 3x HLAK |

*Nur nach Rücksprache mit EVU

Zählerschrank 2.0 // Wandler-Komplettlösungen // Verteiler // Zubehör // f-tronic Experts

Zählerfeld 3.HZ 1.050 mm, Verdrahtung 10 mm²

Zählerfeld 3.HZ 1.050 mm, Verdrahtung 10 mm²

Zählerfeld 3.HZ

Verdrahtung 10 mm² mit plombierbarem Hauptschalter

Zählerfeld 3.HZ

Verdrahtung 10 mm² mit sperrbarem Hauptschalter

NEU

Netzseitiger Anschlussraum (NAR)
Sammelschiensystem 5-polig

passend für
Leergehäuse IP31/43 (ZA111-ZA115);
Leergehäuse IP54 (ZF111-ZF115)

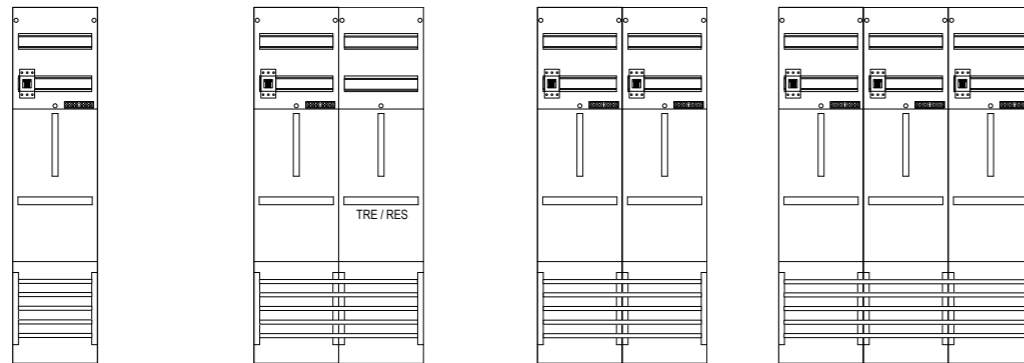

| Typ | Z1B-HSP | Z1BR1B-HSP** | Z21B-HSP | Z31B-HSP |
|---------------------------|----------------|----------------|----------------|----------------|
| Ausführung | Zählerfeld | Zählerfeld | Zählerfeld | Zählerfeld |
| Art.-Nr. | 7120198 | 7121001 | 7120199 | 7121000 |
| VE / UK / PL | 1 / 1 / 18 | 1 / 1 / 9 | 1 / 1 / 9 | 1 / 1 / 9 |
| H x B | 1.050 x 250 mm | 1.050 x 500 mm | 1.050 x 500 mm | 1.050 x 750 mm |
| Felder | 1 | 2 | 2 | 3 |
| Zählerplätze | 1 | 1 | 2 | 3 |
| Reserveplätze | - | 1 | - | - |
| Hauptschalter plombierbar | 1 | 1 | 2 | 3 |
| Ausstattung | 1x HLAk | 1x HLAk | 2x HLAk | 3x HLAk |

**Empfohlener Zukauf: Zählerbefestigungsschrauben (ZBS3) für TRE

NEU

Netzseitiger Anschlussraum (NAR)
Sammelschiensystem 5-polig

passend für
Leergehäuse IP31/43 (ZA111-ZA115);
Leergehäuse IP54 (ZF111-ZF115)

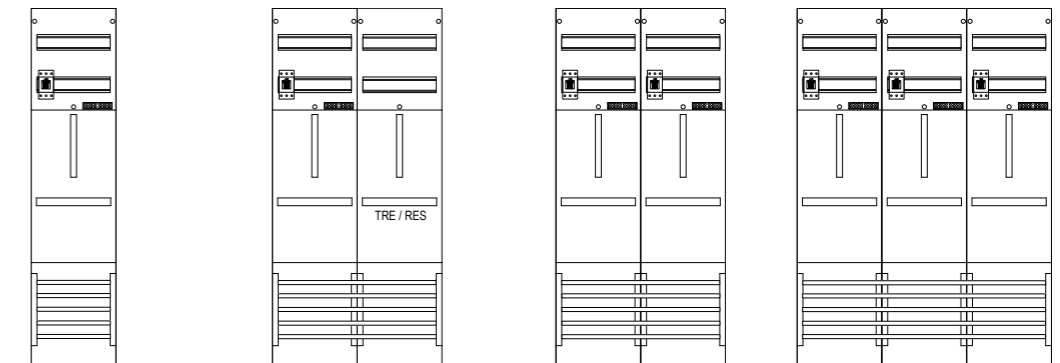

| Typ | Z1B-HSS | Z1BR1B-HSS** | Z21B-HSS | Z31B-HSS |
|------------------------|----------------|----------------|----------------|----------------|
| Ausführung | Zählerfeld | Zählerfeld | Zählerfeld | Zählerfeld |
| Art.-Nr. | 7121005 | 7121008 | 7121006 | 7121007 |
| VE / UK / PL | 1 / 1 / 18 | 1 / 1 / 9 | 1 / 1 / 9 | 1 / 1 / 9 |
| H x B | 1.050 x 250 mm | 1.050 x 500 mm | 1.050 x 500 mm | 1.050 x 750 mm |
| Felder | 1 | 2 | 2 | 3 |
| Zählerplätze | 1 | 1 | 2 | 3 |
| Reserveplätze | - | 1 | - | - |
| Hauptschalter sperrbar | 1 | 1 | 2 | 3 |
| Ausstattung | 1x HLAk | 1x HLAk | 2x HLAk | 3x HLAk |

**Empfohlener Zukauf: Zählerbefestigungsschrauben (ZBS3) für TRE

Zählerfeld 3.HZ

Verdrahtung 10 mm² mit Zählersteckklemme

NEU

Netzseitiger Anschlussraum (NAR)
Sammelschiensystem 5-polig

passend für
Leergehäuse IP31/43 (ZA111-ZA115);
Leergehäuse IP54 (ZF111-ZF115)

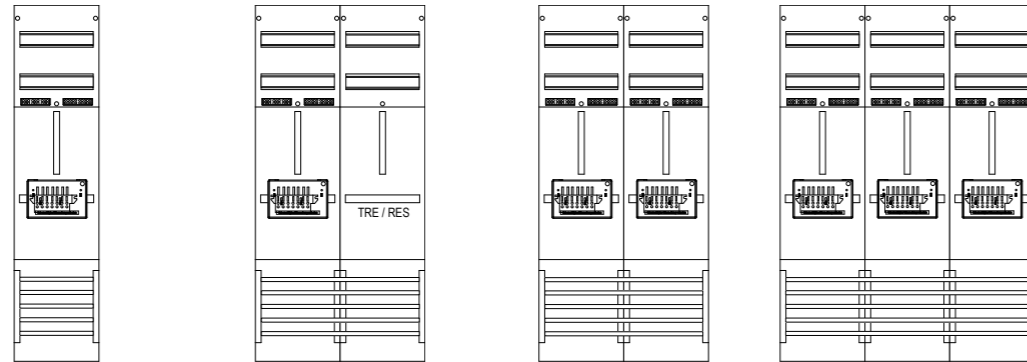

| Typ | Z1B-ZSK | Z1BR1B-ZSK** | Z21B-ZSK | Z31B-ZSK |
|-------------------|----------------|----------------|----------------|----------------|
| Ausführung | Zählerfeld | Zählerfeld | Zählerfeld | Zählerfeld |
| Art.-Nr. | 7121012 | 7121015 | 7121013 | 7121014 |
| VE / UK / PL | 1 / 1 / 18 | 1 / 1 / 9 | 1 / 1 / 9 | 1 / 1 / 9 |
| H x B | 1.050 x 250 mm | 1.050 x 500 mm | 1.050 x 500 mm | 1.050 x 750 mm |
| Felder | 1 | 2 | 2 | 3 |
| Zählerplätze | 1 | 1 | 2 | 3 |
| Reserveplätze | - | 1 | - | - |
| Zählersteckklemme | 1 | 1 | 2 | 3 |
| Ausstattung | 2x HLAk | 2x HLAk | 4x HLAk | 6x HLAk |

**Empfohlener Zukauf: Zählerbefestigungsschrauben (ZBS3) für TRE

Zählerfeld 3.HZ

Verdrahtung 10 mm² mit plombierbarem Hauptschalter und Zählersteckklemme

NEU

Netzseitiger Anschlussraum (NAR)
Sammelschiensystem 5-polig

passend für
Leergehäuse IP31/43 (ZA111-ZA115);
Leergehäuse IP54 (ZF111-ZF115)

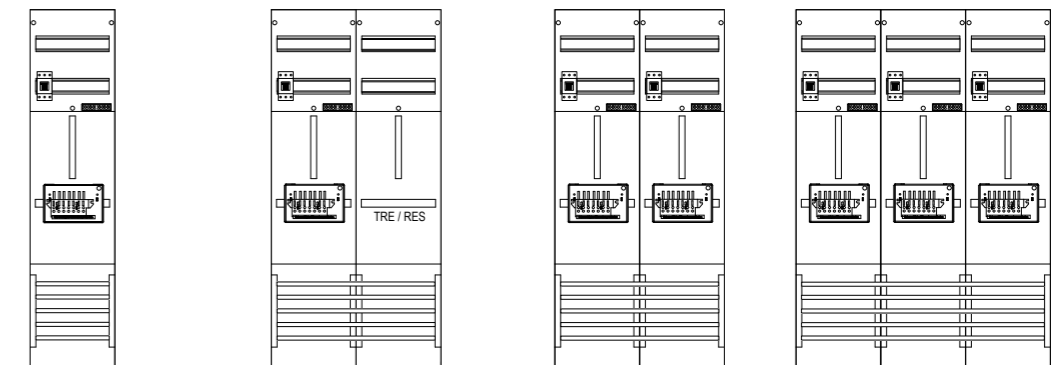

| Typ | Z1B-ZSK-HSP | Z1BR1B-ZSK-HSP** | Z21B-ZSK-HSP | Z31B-ZSK-HSP |
|---------------------------|----------------|------------------|----------------|----------------|
| Ausführung | Zählerfeld | Zählerfeld | Zählerfeld | Zählerfeld |
| Art.-Nr. | 7121019 | 7121022 | 7121020 | 7121021 |
| VE / UK / PL | 1 / 1 / 18 | 1 / 1 / 9 | 1 / 1 / 9 | 1 / 1 / 9 |
| H x B | 1.050 x 250 mm | 1.050 x 500 mm | 1.050 x 500 mm | 1.050 x 750 mm |
| Felder | 1 | 2 | 2 | 3 |
| Zählerplätze | 1 | 1 | 2 | 3 |
| Reserveplätze | - | 1 | - | - |
| Zählersteckklemme | 1 | 1 | 2 | 3 |
| Hauptschalter plombierbar | 1 | 1 | 2 | 3 |
| Ausstattung | 1x HLAk | 1x HLAk | 2x HLAk | 3x HLAk |

**Empfohlener Zukauf: Zählerbefestigungsschrauben (ZBS3) für TRE

Zählerfeld 3.HZ 1.050 mm, Verdrahtung 10 mm²

Zählerfeld 3.HZ

Verdrahtung 10 mm² mit sperrbarem Hauptschalter und Zählersteckklemme

NEU

Netzseitiger Anschlussraum (NAR) Sammelschienen-system 5-polig

passend für Leergehäuse IP31/43 (ZA111-ZA115); Leergehäuse IP54 (ZF111-ZF115)

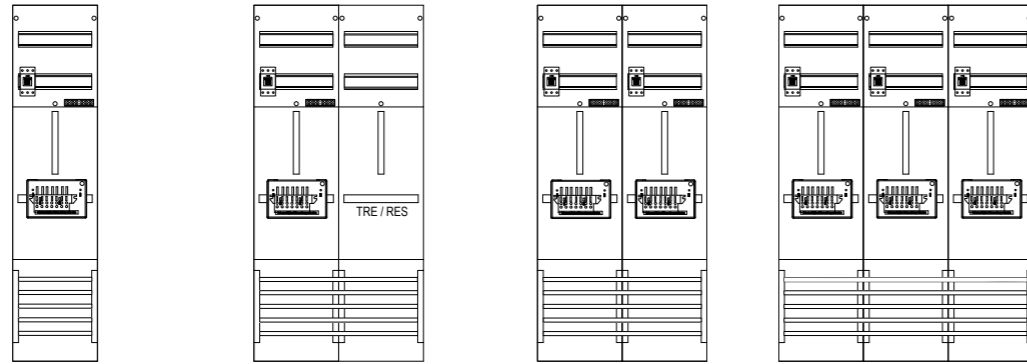

| Typ | Z1B-ZSK-HSS | Z1BR1B-ZSK-HSS** | Z21B-ZSK-HSS | Z31B-ZSK-HSS |
|------------------------|----------------|------------------|----------------|----------------|
| Ausführung | Zählerfeld | Zählerfeld | Zählerfeld | Zählerfeld |
| Art.-Nr. | 7121026 | 7121029 | 7121027 | 7121028 |
| VE / UK / PL | 1 / 1 / 18 | 1 / 1 / 9 | 1 / 1 / 9 | 1 / 1 / 9 |
| H x B | 1.050 x 250 mm | 1.050 x 500 mm | 1.050 x 500 mm | 1.050 x 750 mm |
| Felder | 1 | 2 | 2 | 3 |
| Zählerplätze | 1 | 1 | 2 | 3 |
| Reserveplätze | - | 1 | - | - |
| Zählersteckklemme | 1 | 1 | 2 | 3 |
| Hauptschalter sperrbar | 1 | 1 | 2 | 3 |
| Ausstattung | 1x HLAk | 1x HLAk | 2x HLAk | 3x HLAk |

**Empfohlener Zukauf: Zählerbefestigungsschrauben (ZBS3) für TRE

Zählerfeld 3.HZ 1.050 mm, Verdrahtung 16 mm²

Zählerfeld 3.HZ

Verdrahtung 16 mm²

NEU

Netzseitiger Anschlussraum (NAR) Sammelschienen-system 5-polig

passend für Leergehäuse IP31/43 (ZA111-ZA115); Leergehäuse IP54 (ZF111-ZF115)

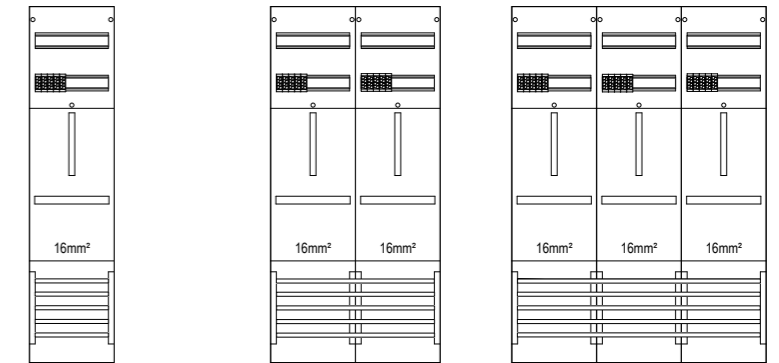

| Typ | Z1B-16 | Z21B-16 | Z31B-16 |
|--------------|----------------|----------------|----------------|
| Ausführung | Zählerfeld | Zählerfeld | Zählerfeld |
| Art.-Nr. | 7120154 | 7120155 | 7120156 |
| VE / UK / PL | 1 / 1 / 18 | 1 / 1 / 9 | 1 / 1 / 9 |
| H x B | 1.050 x 250 mm | 1.050 x 500 mm | 1.050 x 750 mm |
| Felder | 1 | 2 | 3 |
| Zählerplätze | 1 | 2 | 3 |
| Ausstattung | 1x HLAk | 2x HLAk | 3x HLAk |

Zählerfeld 3.HZ 1.050 mm, Verdrahtung 16 mm²

Zählerfeld 3.HZ

Verdrahtung 16 mm² mit plombierbarem Hauptschalter

NEU

Netzseitiger Anschlussraum (NAR) Sammelschienen-system 5-polig

passend für Leergehäuse IP31/43 (ZA111-ZA115); Leergehäuse IP54 (ZF111-ZF115)

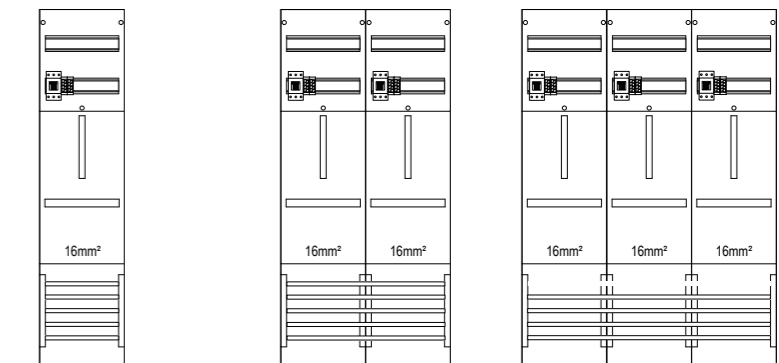

| Typ | Z1B-16-HSP | Z21B-16-HSP | Z31B-16-HSP |
|---------------------------|----------------|----------------|----------------|
| Ausführung | Zählerfeld | Zählerfeld | Zählerfeld |
| Art.-Nr. | 7121002 | 7121003 | 7121004 |
| VE / UK / PL | 1 / 1 / 18 | 1 / 1 / 9 | 1 / 1 / 9 |
| H x B | 1.050 x 250 mm | 1.050 x 500 mm | 1.050 x 750 mm |
| Felder | 1 | 2 | 3 |
| Zählerplatz | 1 | 2 | 3 |
| Hauptschalter plombierbar | 1 | 2 | 3 |
| Ausstattung | 1x HLAk | 2x HLAk | 3x HLAk |

Zählerfeld 3.HZ 1.050 mm, Verdrahtung 16 mm²

Zählerfelder 3.HZ 1.050 mm, Verdrahtung 16 mm²

Zählerfeld 3.HZ

Verdrahtung 16 mm² mit sperrbarem Hauptschalter

Zählerfeld 3.HZ

Verdrahtung 16 mm² mit plombierbarem Hauptschalter und Zählersteckklemme

NEU

Netzseitiger Anschlussraum (NAR)
Sammelschiensystem 5-polig

passend für
Leergehäuse IP31/43 (ZA111-ZA115);
Leergehäuse IP54 (ZF111-ZF115)

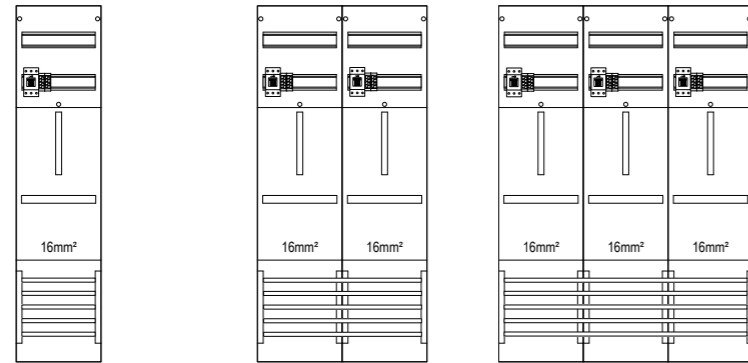

| Typ | Z1B-16-HSS | Z21B-16-HSS | Z31B-16-HSS |
|------------------------|----------------|----------------|----------------|
| Ausführung | Zählerfeld | Zählerfeld | Zählerfeld |
| Art.-Nr. | 7121009 | 7121010 | 7121011 |
| VE / UK / PL | 1 / 1 / 18 | 1 / 1 / 9 | 1 / 1 / 9 |
| H x B | 1.050 x 250 mm | 1.050 x 500 mm | 1.050 x 750 mm |
| Felder | 1 | 2 | 3 |
| Zählerplatz | 1 | 2 | 3 |
| Hauptschalter sperrbar | 1 | 2 | 3 |
| Ausstattung | 1x HLAk | 2x HLAk | 3x HLAk |

Zählerfeld 3.HZ 1.050 mm, Verdrahtung 16 mm²

Zählerfeld 3.HZ

Verdrahtung 16 mm² mit Zählersteckklemme

NEU

Netzseitiger Anschlussraum (NAR)
Sammelschiensystem 5-polig

passend für
Leergehäuse IP31/43 (ZA111-ZA115);
Leergehäuse IP54 (ZF111-ZF115)

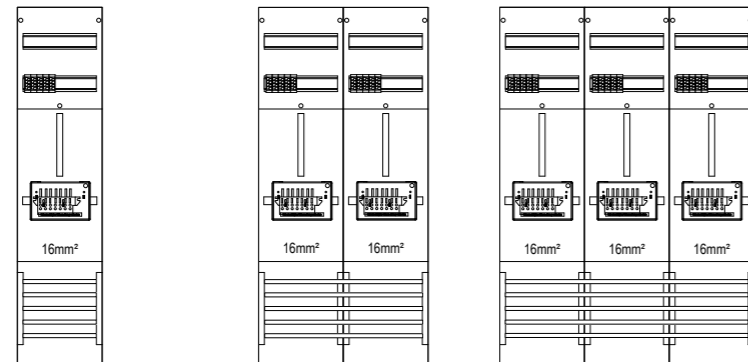

| Typ | Z1B-16-ZSK | Z21B-16-ZSK | Z31B-16-ZSK |
|-------------------|----------------|----------------|----------------|
| Ausführung | Zählerfeld | Zählerfeld | Zählerfeld |
| Art.-Nr. | 7121016 | 7121017 | 7121018 |
| VE / UK / PL | 1 / 1 / 18 | 1 / 1 / 9 | 1 / 1 / 9 |
| H x B | 1.050 x 250 mm | 1.050 x 500 mm | 1.050 x 750 mm |
| Felder | 1 | 2 | 3 |
| Zählerplatz | 1 | 2 | 3 |
| Zählersteckklemme | 1 | 2 | 3 |
| Ausstattung | 1x HLAk | 2x HLAk | 3x HLAk |

NEU

Netzseitiger Anschlussraum (NAR)
Sammelschiensystem 5-polig

passend für
Leergehäuse IP31/43 (ZA111-ZA115);
Leergehäuse IP54 (ZF111-ZF115)

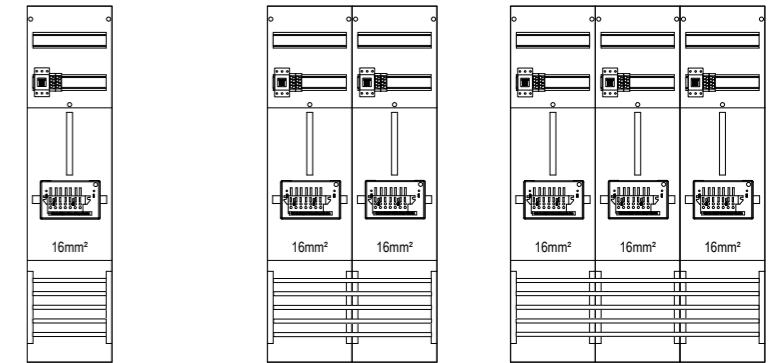

| Typ | Z1B-16-ZSK-HSP | Z21B-16-ZSK-HSP | Z31B-16-ZSK-HSP |
|---------------------------|----------------|-----------------|-----------------|
| Ausführung | Zählerfeld | Zählerfeld | Zählerfeld |
| Art.-Nr. | 7121023 | 7121024 | 7121025 |
| VE / UK / PL | 1 / 1 / 18 | 1 / 1 / 9 | 1 / 1 / 9 |
| H x B | 1.050 x 250 mm | 1.050 x 500 mm | 1.050 x 750 mm |
| Felder | 1 | 2 | 3 |
| Zählerplatz | 1 | 2 | 3 |
| Zählersteckklemme | 1 | 2 | 3 |
| Hauptschalter plombierbar | 1 | 2 | 3 |
| Ausstattung | 1x HLAk | 2x HLAk | 3x HLAk |

Zählerfeld 3.HZ 1.050 mm, Verdrahtung 16 mm²

Zählerfeld 3.HZ

Verdrahtung 16 mm² mit sperrbarem Hauptschalter und Zählersteckklemme

NEU

Netzseitiger Anschlussraum (NAR)
Sammelschienen-system 5-polig

passend für
Leergehäuse IP31/43 (ZA111-ZA115);
Leergehäuse IP54 (ZF111-ZF115)

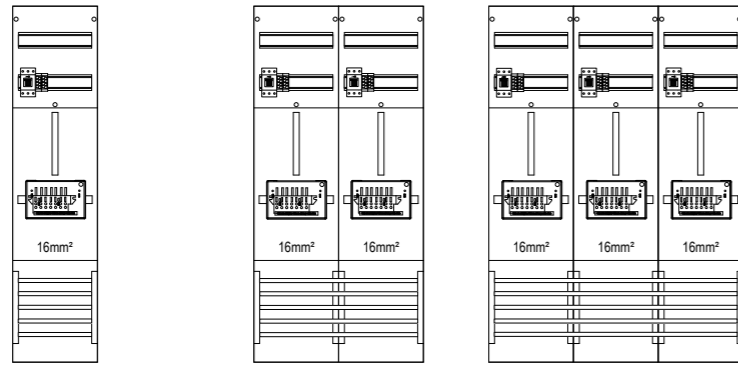

| Typ | Z1B-16-ZSK-HSS | Z21B-16-ZSK-HSS | Z31B-16-ZSK-HSS |
|------------------------|----------------|-----------------|-----------------|
| Ausführung | Zählerfeld | Zählerfeld | Zählerfeld |
| Art.-Nr. | 7121030 | 7121031 | 7121032 |
| VE / UK / PL | 1 / 1 / 18 | 1 / 1 / 9 | 1 / 1 / 9 |
| H x B | 1.050 x 250 mm | 1.050 x 500 mm | 1.050 x 750 mm |
| Felder | 1 | 2 | 3 |
| Zählerplätze | 1 | 2 | 3 |
| Zählersteckklemme | 1 | 2 | 3 |
| Hauptschalter sperrbar | 1 | 2 | 3 |
| Ausstattung | 1x HLAk | 2x HLAk | 3x HLAk |

Reservefeld 1.050 mm

passend für
Leergehäuse IP31/43 (ZA111-ZA115);
Leergehäuse IP54 (ZF111-ZF115)

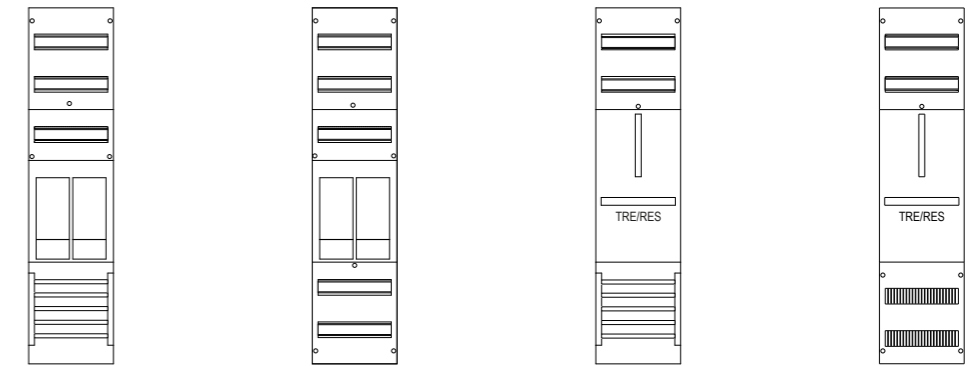

| Typ | RE6 | RE8* | R1B** | RHA** |
|----------------------------------|-------------------------------|----------------|-------------------------------|-------------------|
| Ausführung | Reservefeld | Reservefeld | Reservefeld / TRE | Reservefeld / TRE |
| Art.-Nr. | 7120118 | 7120120 | 7120125 | 7120126 |
| VE / UK / PL | 1 / 1 / 18 | 1 / 1 / 18 | 1 / 1 / 18 | 1 / 1 / 18 |
| H x B | 1.050 x 250 mm | 1.050 x 250 mm | 1.050 x 250 mm | 1.050 x 250 mm |
| Felder | 1 (eHZ) | 1 (eHZ) | 1 (3.HZ) | 1 (3.HZ) |
| Reserveplätze | 2 | 2 | 1 | 1 |
| Netzseitiger Anschlussraum (NAR) | Sammelschienen-system 5-polig | Hutschiene | Sammelschienen-system 5-polig | Hutschiene |

*Nur nach Rücksprache mit EVU
**Empfohlener Zukauf: Zählerbefestigungsschrauben (ZBS3) für TRE

Tariffeld 1.050 mm

passend für
Leergehäuse IP31/43 (ZA111-ZA115);
Leergehäuse IP54 (ZF111-ZF115)

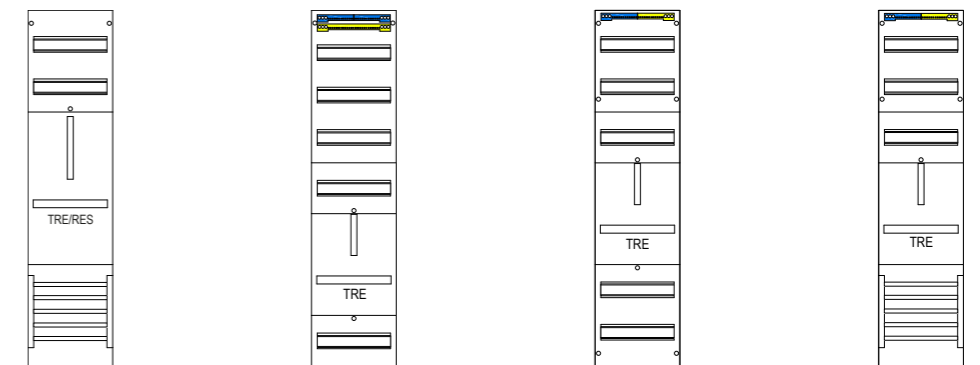

| Typ | R1B** | THA* | THB* | TS7* |
|----------------------------------|-------------------------------|---|---------------------|-------------------------------|
| Ausführung | Tariffeld 450 mm | Tariffeld 300 mm | Tariffeld 300 mm | Tariffeld 300 mm |
| Art.-Nr. | 7120125 | 7120127 | 7120128 | 7120129 |
| VE / UK / PL | 1 / 1 / 18 | 1 / 1 / 18 | 1 / 1 / 18 | 1 / 1 / 18 |
| H x B | 1.050 x 250 mm | 1.050 x 250 mm | 1.050 x 250 mm | 1.050 x 250 mm |
| Felder | 1 | 1 | 1 | 1 |
| Verteilerreihen | 2 | 3 | 2 | 2 |
| Tarifplatz | 1 | 1 | 1 | 1 |
| Netzseitiger Anschlussraum (NAR) | Sammelschienen-system 5-polig | Hutschiene | Hutschiene | Sammelschienen-system 5-polig |
| Ausstattung | - | 1x N-N-Steckklemme 1x PE-Steckklemme | 1x PE-N-Steckklemme | 1x PE-N-Steckklemme |

*Nur nach Rücksprache mit EVU
**Empfohlener Zukauf: Zählerbefestigungsschrauben (ZBS3) für TRE

Verteilerfeld 1.050 mm

passend für
Leergehäuse IP31/43
(ZA111-ZA115);
Leergehäuse IP54
(ZF111-ZF115)

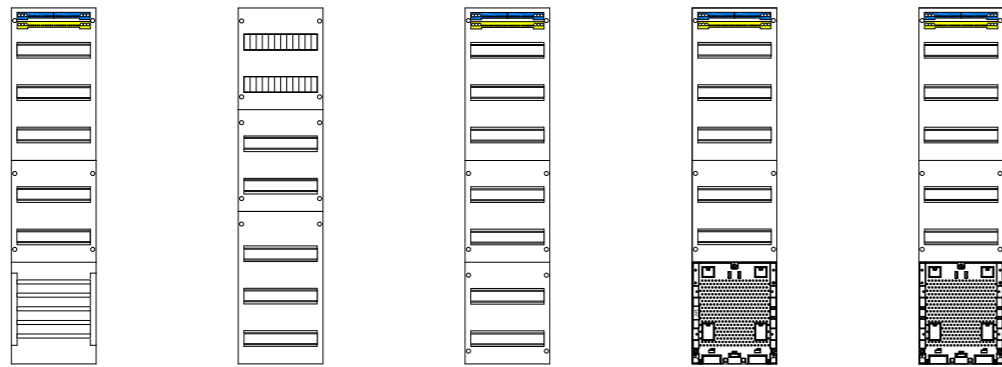

| Typ | VSB | VG7 | V17 | V17APZ | V17APZO |
|---|---|--|---|--|---|
| Ausführung | Verteilerfeld | Verteilerfeld | Verteilerfeld | Verteilerfeld | Verteilerfeld |
| Art.-Nr. | 7120133 | 7120130 | 7120131 | 7120132 | 7120141 |
| VE / UK / PL | 1 / 1 / 18 | 1 / 1 / 18 | 1 / 1 / 18 | 1 / 1 / 18 | 1 / 1 / 18 |
| H x B | 1.050 x 250 mm | 1.050 x 250 mm | 1.050 x 250 mm | 1.050 x 250 mm | 1.050 x 250 mm |
| Felder | 1 | 1 | 1 | 1 | 1 |
| Verteilerreihen | 5 | 7 | 7 | 5 | 5 |
| APZ-Platz | - | - | - | ✓ | ✓ |
| Netzseitiger Anschlussraum (NAR) | Sammelschienen-system 5-polig | - | - | - | - |
| Ausstattung | 1x N-N-Steckklemme 1x PE-Steckklemme | Geschl. Abdeckung auf den zwei oberen Reihen | 1x N-N-Steckklemme 1x PE-Steckklemme | 1x N-N-Steckklemme 1x PE-Steckklemme APZ-Platz inkl. APL-Set | 1x N-N-Steckklemme 1x PE-Steckklemme APZ-Platz ohne APL-Set |

Verteilerfeld 1.050 mm, Stadtwerke München

NEU

passend für
Leergehäuse IP31/43
(ZA111-ZA115);
Leergehäuse IP54
(ZF111-ZF115)

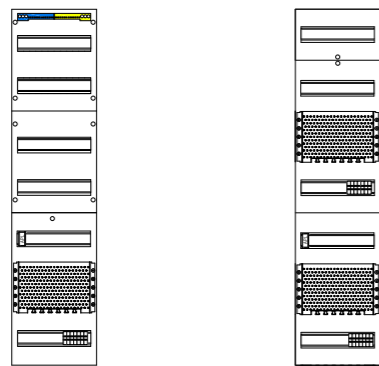

| Typ | V17APZ450-SWM | V17APZ-SWM |
|------------------------|---|---|
| Ausführung | Verteilerfeld | Verteilerfeld |
| Art.-Nr. | 7120143 | 7120142 |
| VE / UK / PL | 1 / 1 / 18 | 1 / 1 / 18 |
| H x B | 1.050 x 250 mm | 1.050 x 250 mm |
| Felder | 1 | 1 |
| Verteilerreihen | 4 | 1 |
| RFZ | - | ✓ |
| APZ-Platz | ✓ | ✓ |
| Ausstattung | APZ-Platz inkl. APL-Set Steuerleitungs-querverdrahtung 1 x PE-N-Steckklemme | APZ-Platz inkl. APL-Set Steuerleitungs-querverdrahtung |

Kombinationsfeld 1.050 mm

passend für
Leergehäuse IP31/43
(ZA111-ZA115);
Leergehäuse IP54
(ZF111-ZF115)

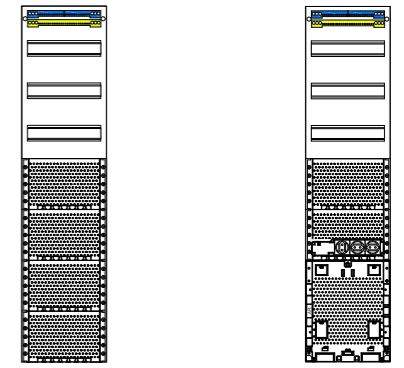

| Typ | VK7 | VK7APZ |
|------------------------|---|--|
| Ausführung | Kombinationsfeld | Kombinationsfeld |
| Art.-Nr. | 7120134 | 7120137 |
| VE / UK / PL | 1 / 1 / 18 | 1 / 1 / 18 |
| H x B | 1.050 x 250 mm | 1.050 x 250 mm |
| Felder | 1 | 1 |
| Verteilerreihen | 3 | 3 |
| Kommunikation | ✓ | ✓ |
| APZ-Platz | - | ✓ |
| Ausstattung | 1x N-N-Steckklemme 1x PE-Steckklemme | 1x N-N-Steckklemme 1x PE-Steckklemme APZ-Platz inkl. APL-Set 3-fach Steckdose |

Kommunikationsfeld 1.050 mm

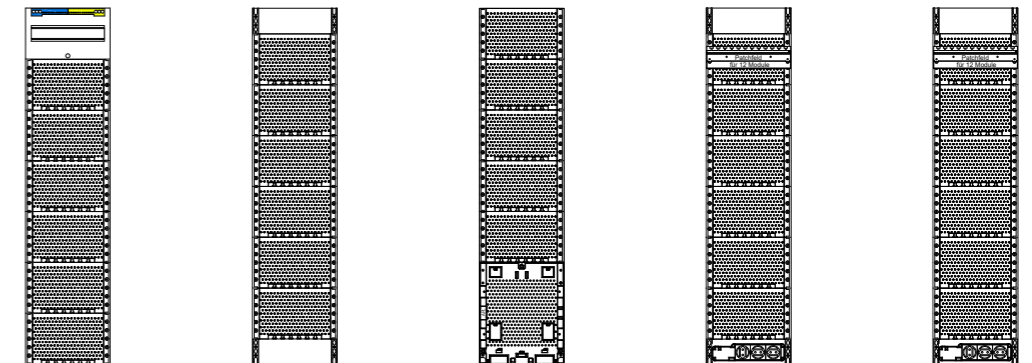

passend für
Leergehäuse IP31/43
(ZA111-ZA115);
Leergehäuse IP54
(ZF111-ZF115)

| Typ | K17 | KX7 | KX7APZ | KX7-MP1 | KX7-MP2 |
|------------------------|---------------------|--------------------|-------------------------|---|---|
| Ausführung | Kommunikationsfeld | Kommunikationsfeld | Kommunikationsfeld | Kommunikationsfeld | Kommunikationsfeld |
| Art.-Nr. | 7120135 | 7120136 | 7120140 | 7120148 | 7120149 |
| VE / UK / PL | 1 / 1 / 18 | 1 / 1 / 18 | 1 / 1 / 18 | 1 / 1 / 18 | 1 / 1 / 18 |
| H x B | 1.050 x 250 mm | 1.050 x 250 mm | 1.050 x 250 mm | 1.050 x 250 mm | 1.050 x 250 mm |
| Felder | 1 | 1 | 1 | 1 | 1 |
| Verteilerreihen | 1 | - | - | - | - |
| Kommunikation | ✓ | ✓ | ✓ | ✓ | ✓ |
| APZ-Platz | - | - | ✓ | - | - |
| Ausstattung | 1x PE-N-Steckklemme | - | APZ-Platz inkl. APL-Set | 1x 3-fach Steckdose (STECKD3K) 1x Geräteklammer-Set (GK45) 10x Kabelklammer (KKL) 1x Patchfeld (PATCH12) 6x Keystone-Modul (RJ45) | 1x 3-fach Steckdose (STECKD3K) 1x Geräteklammer-Set (GK45) 10x Kabelklammer (KKL) 1x Patchfeld (PATCH12) |

Zählerschrank 2.0
Zähler-Komplettlösungen
Wandler-Komplettlösungen
Zähleranschlussäulen
Verteiler
Zubehör
f-tronic Experts

Zählerfeld 3.HZ 1.350 mm, Verdrahtung 10 mm²

Zählerfeld 3.HZ Verdrahtung 10 mm²

Netzseitiger Anschlussraum (NAR)
Sammelschienen-
system 5-polig

passend für
Leergehäuse IP31/43
(ZA141-ZA145);
Leergehäuse IP54
(ZF141-ZF145)

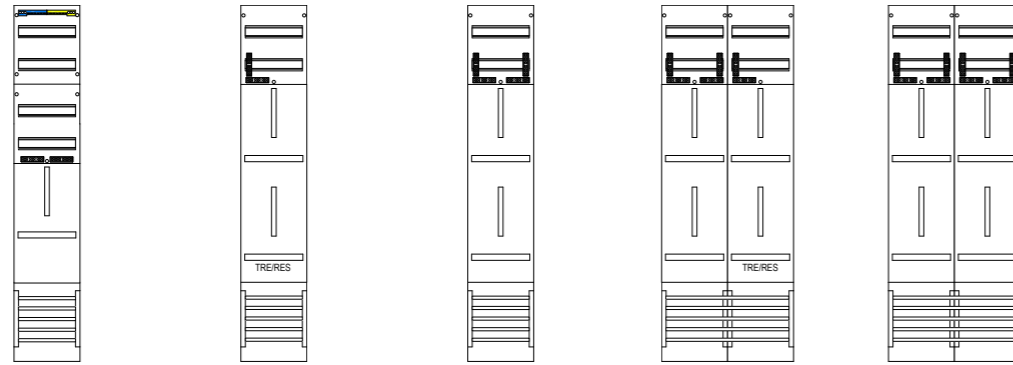

| Typ | VZ6 | ZR6* | Z16 | Z16ZR6* | Z216 |
|-----------------|--------------------------------|------------------|----------------|------------------|----------------|
| Ausführung | Zählerfeld | Zählerfeld / TRE | Zählerfeld | Zählerfeld / TRE | Zählerfeld |
| Art.-Nr. | 7120300 | 7120304 | 7120301 | 7120305 | 7120302 |
| VE / UK / PL | 1 / 1 / 18 | 1 / 1 / 18 | 1 / 1 / 18 | 1 / 1 / 9 | 1 / 1 / 9 |
| H x B | 1.350 x 250 mm | 1.350 x 250 mm | 1.350 x 250 mm | 1.350 x 500 mm | 1.350 x 500 mm |
| Felder | 1 | 1 | 1 | 2 | 2 |
| Zählerplätze | 1 | 1 | 2 | 3 | 4 |
| Reserveplätze | - | 1 | - | 1 | - |
| Verteilerreihen | 2 | - | - | - | - |
| Ausstattung | 2x HLAK 1x N-PE-Steckklemme | 2x HLAK | 4x HLAK | 6x HLAK | 8x HLAK |

Netzseitiger Anschlussraum (NAR)
Sammelschienen-
system 5-polig

passend für
Leergehäuse IP31/43
(ZA141-ZA145);
Leergehäuse IP54
(ZF141-ZF145)

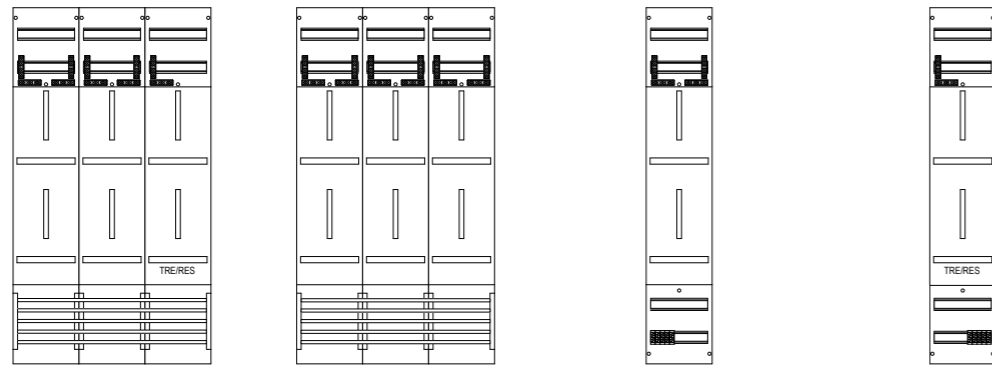

| Typ | Z216ZR6* | Z316 | ZH6** | ZRB** |
|----------------------------------|-------------------------------|-------------------------------|----------------|------------------|
| Ausführung | Zählerfeld / TRE | Zählerfeld | Zählerfeld | Zählerfeld / TRE |
| Art.-Nr. | 7120306 | 7120303 | 7120308 | 7120309 |
| VE / UK / PL | 1 / 1 / 9 | 1 / 1 / 9 | 1 / 1 / 18 | 1 / 1 / 18 |
| H x B | 1.350 x 750 mm | 1.350 x 750 mm | 1.350 x 250 mm | 1.350 x 250 mm |
| Felder | 3 | 3 | 1 | 1 |
| Zählerplätze | 5 | 6 | 2 | 1 |
| Reserveplätze | 1 | - | - | 1 |
| Netzseitiger Anschlussraum (NAR) | Sammelschienen-system 5-polig | Sammelschienen-system 5-polig | Hutschiene | Hutschiene |
| Ausstattung | 10x HLAK | 12x HLAK | 4x HLAK | 2x HLAK |

*Empfohlener Zukauf: Zählerbefestigungsschrauben (ZBS3) für TRE

**Nur nach Rücksprache mit EVU

Zählerfeld 3.HZ 1.350 mm, Verdrahtung 10 mm²

Zählerfeld 3.HZ Verdrahtung 10 mm² mit plombierbarem Hauptschalter

NEU

Netzseitiger Anschlussraum (NAR)
Sammelschienen-
system 5-polig

passend für
Leergehäuse IP31/43
(ZA141-ZA145);
Leergehäuse IP54
(ZF141-ZF145)

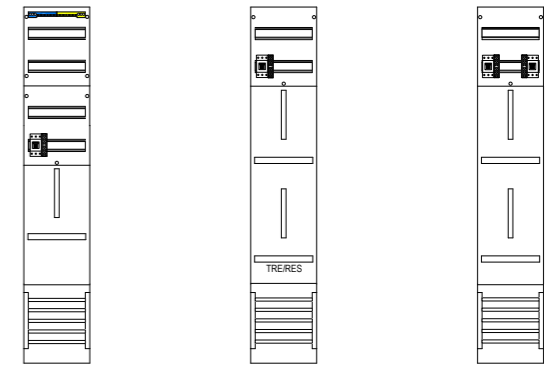

| Typ | VZ6-HSP | ZR6-HSP* | Z16-HSP |
|---------------------------|--------------------------------|------------------|----------------|
| Ausführung | Zählerfeld | Zählerfeld / TRE | Zählerfeld |
| Art.-Nr. | 7120329 | 7120330 | 7120331 |
| VE / UK / PL | 1 / 1 / 18 | 1 / 1 / 18 | 1 / 1 / 18 |
| H x B | 1.350 x 250 mm | 1.350 x 250 mm | 1.350 x 250 mm |
| Felder | 1 | 1 | 1 |
| Zählerplätze | 1 | 1 | 2 |
| Reserveplätze | - | 1 | - |
| Verteilerreihen | 2 | - | - |
| Hauptschalter plombierbar | 1 | 1 | 2 |
| Ausstattung | 1x HLAK 1x N-PE-Steckklemme | 1x HLAK | 2x HLAK |

*Empfohlener Zukauf: Zählerbefestigungsschrauben (ZBS3) für TRE

NEU

Netzseitiger Anschlussraum (NAR)
Sammelschienen-
system 5-polig

passend für
Leergehäuse IP31/43
(ZA141-ZA145);
Leergehäuse IP54
(ZF141-ZF145)

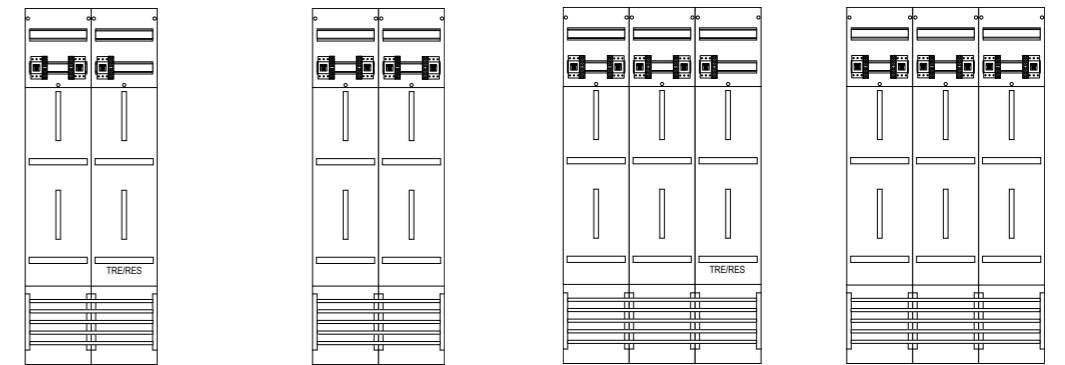

| Typ | Z16ZR6-HSP* | Z216-HSP | Z216ZR6-HSP* | Z316-HSP |
|---------------------------|------------------|----------------|------------------|----------------|
| Ausführung | Zählerfeld / TRE | Zählerfeld | Zählerfeld / TRE | Zählerfeld |
| Art.-Nr. | 7120332 | 7120333 | 7120369 | 7120334 |
| VE / UK / PL | 1 / 1 / 9 | 1 / 1 / 9 | 1 / 1 / 9 | 1 / 1 / 9 |
| H x B | 1.350 x 500 mm | 1.350 x 500 mm | 1.350 x 750 mm | 1.350 x 250 mm |
| Felder | 2 | 2 | 3 | 3 |
| Zählerplätze | 3 | 4 | 5 | 6 |
| Reserveplätze | 1 | - | 1 | - |
| Verteilerreihen | 1 | - | - | - |
| Hauptschalter plombierbar | 3 | 4 | 5 | 6 |
| Ausstattung | 3x HLAK | 4x HLAK | 5x HLAK | 6x HLAK |

*Empfohlener Zukauf: Zählerbefestigungsschrauben (ZBS3) für TRE

Zählerfeld 3.HZ 1.350 mm, Verdrahtung 10 mm²

Zählerfeld 3.HZ

Verdrahtung 10 mm² mit sperrbarem Hauptschalter

NEU

Netzseitiger Anschlussraum (NAR) Sammelschienen-system 5-polig

passend für Leergehäuse IP31/43 (ZA141-ZA145); Leergehäuse IP54 (ZF141-ZF145)

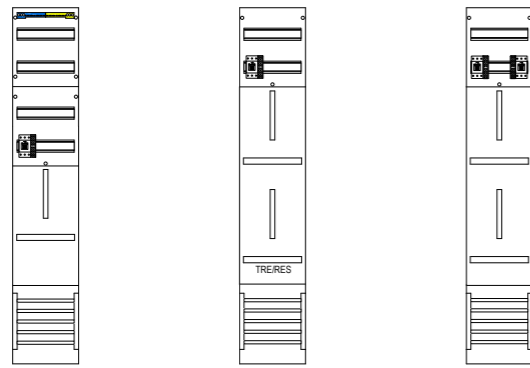

| Typ | VZ6-HSS | ZR6-HSS* | Z16-HSS |
|------------------------|--------------------------------|------------------|----------------|
| Ausführung | Zählerfeld | Zählerfeld / TRE | Zählerfeld |
| Art.-Nr. | 7120337 | 7120338 | 7120339 |
| VE / UK / PL | 1 / 1 / 18 | 1 / 1 / 18 | 1 / 1 / 18 |
| H x B | 1.350 x 250 mm | 1.350 x 250 mm | 1.350 x 250 mm |
| Felder | 1 | 1 | 1 |
| Zählerplätze | 1 | 1 | 2 |
| Reserveplätze | - | 1 | - |
| Verteilerreihen | 2 | - | - |
| Hauptschalter sperrbar | 1 | 1 | 2 |
| Ausstattung | 1x HLAK 1x N-PE-Steckklemme | 1x HLAK | 2x HLAK |

NEU

Netzseitiger Anschlussraum (NAR) Sammelschienen-system 5-polig

passend für Leergehäuse IP31/43 (ZA141-ZA145); Leergehäuse IP54 (ZF141-ZF145)

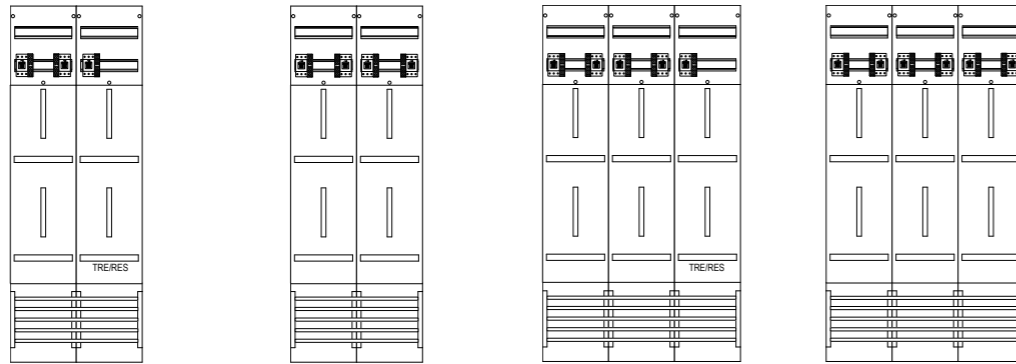

| Typ | Z16ZR6-HSS* | Z216-HSS | Z216ZR6-HSS* | Z316-HSS |
|------------------------|------------------|----------------|------------------|----------------|
| Ausführung | Zählerfeld / TRE | Zählerfeld | Zählerfeld / TRE | Zählerfeld |
| Art.-Nr. | 7120340 | 7120341 | 7120370 | 7120342 |
| VE / UK / PL | 1 / 1 / 9 | 1 / 1 / 9 | 1 / 1 / 9 | 1 / 1 / 9 |
| H x B | 1.350 x 500 mm | 1.350 x 500 mm | 1.350 x 750 mm | 1.350 x 250 mm |
| Felder | 2 | 2 | 3 | 3 |
| Zählerplätze | 3 | 4 | 5 | 6 |
| Reserveplätze | 1 | - | 1 | - |
| Hauptschalter sperrbar | 3 | 4 | 5 | 6 |
| Ausstattung | 3x HLAK | 4x HLAK | 5x HLAK | 6x HLAK |

*Empfohlener Zukauf: Zählerbefestigungsschrauben (ZBS3) für TRE

Zählerfeld 3.HZ 1.350 mm, Verdrahtung 10 mm²

Zählerfeld 3.HZ

Verdrahtung 10 mm² mit Zählersteckklemme

NEU

Netzseitiger Anschlussraum (NAR) Sammelschienen-system 5-polig

passend für Leergehäuse IP31/43 (ZA141-ZA145); Leergehäuse IP54 (ZF141-ZF145)

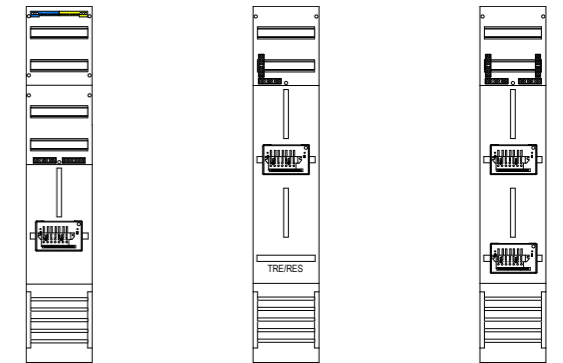

| Typ | VZ6-ZSK | ZR6-ZSK* | Z16-ZSK |
|-------------------|--------------------------------|------------------|----------------|
| Ausführung | Zählerfeld | Zählerfeld / TRE | Zählerfeld |
| Art.-Nr. | 7120345 | 7120346 | 7120347 |
| VE / UK / PL | 1 / 1 / 18 | 1 / 1 / 18 | 1 / 1 / 18 |
| H x B | 1.350 x 250 mm | 1.350 x 250 mm | 1.350 x 250 mm |
| Felder | 1 | 1 | 1 |
| Zählerplätze | 1 | 1 | 2 |
| Reserveplätze | - | 1 | - |
| Verteilerreihen | 2 | - | - |
| Zählersteckklemme | 1 | 1 | 2 |
| Ausstattung | 2x HLAK 1x N-PE-Steckklemme | 2x HLAK | 4x HLAK |

NEU

Netzseitiger Anschlussraum (NAR) Sammelschienen-system 5-polig

passend für Leergehäuse IP31/43 (ZA141-ZA145); Leergehäuse IP54 (ZF141-ZF145)

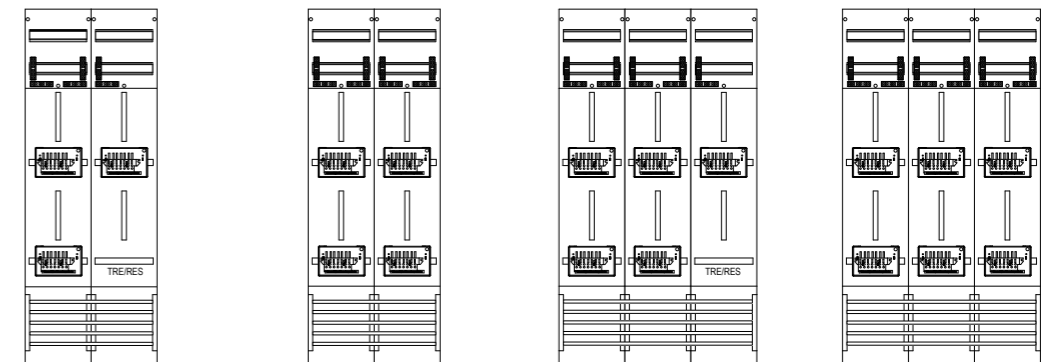

| Typ | Z16ZR6-ZSK* | Z216-ZSK | Z216ZR6-ZSK* | Z316-ZSK |
|-------------------|------------------|----------------|------------------|----------------|
| Ausführung | Zählerfeld / TRE | Zählerfeld | Zählerfeld / TRE | Zählerfeld |
| Art.-Nr. | 7120348 | 7120349 | 7120371 | 7120350 |
| VE / UK / PL | 1 / 1 / 9 | 1 / 1 / 9 | 1 / 1 / 9 | 1 / 1 / 9 |
| H x B | 1.350 x 500 mm | 1.350 x 500 mm | 1.350 x 750 mm | 1.350 x 750 mm |
| Felder | 2 | 2 | 3 | 3 |
| Zählerplätze | 3 | 4 | 5 | 6 |
| Reserveplätze | 1 | - | 1 | - |
| Zählersteckklemme | 3 | 4 | 5 | 6 |
| Ausstattung | 6x HLAK | 8x HLAK | 10x HLAK | 12x HLAK |

*Empfohlener Zukauf: Zählerbefestigungsschrauben (ZBS3) für TRE

Zählerfeld 3.HZ 1.350 mm, Verdrahtung 10 mm²

Zählerfeld 3.HZ 1.350 mm, Verdrahtung 10 mm²

Zählerfeld 3.HZ

Verdrahtung 10 mm²
mit plombierbarem
Hauptschalter und
Zählersteckklemme

Zählerfeld 3.HZ

Verdrahtung 10 mm²
mit sperrbarem Hauptschalter
und Zählersteckklemme

NEU

Netzseitiger Anschlussraum (NAR) Sammelschiensystem 5-polig

passend für
Leergehäuse IP31/43 (ZA141-ZA145);
Leergehäuse IP54 (ZF141-ZF145)

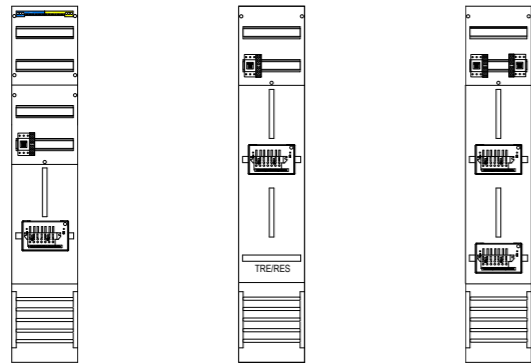

| Typ | VZ6-ZSK-HSP | ZR6-ZSK-HSP* | Z16-ZSK-HSP |
|---------------------------|--------------------------------|------------------|----------------|
| Ausführung | Zählerfeld | Zählerfeld / TRE | Zählerfeld |
| Art.-Nr. | 7120353 | 7120354 | 7120355 |
| VE / UK / PL | 1 / 1 / 18 | 1 / 1 / 18 | 1 / 1 / 18 |
| H x B | 1.350 x 250 mm | 1.350 x 250 mm | 1.350 x 250 mm |
| Felder | 1 | 1 | 1 |
| Zählerplätze | 1 | 1 | 2 |
| Reserveplätze | - | 1 | - |
| Verteilerreihen | 2 | - | - |
| Zählersteckklemme | 1 | 1 | 2 |
| Hauptschalter plombierbar | 1 | 1 | 2 |
| Ausstattung | 1x HLAK 1x N-PE-Steckklemme | 1x HLAK | 2x HLAK |

*Empfohlener Zukauf: Zählerbefestigungsschrauben (ZBS3) für TRE

NEU

Netzseitiger Anschlussraum (NAR) Sammelschiensystem 5-polig

passend für
Leergehäuse IP31/43 (ZA141-ZA145);
Leergehäuse IP54 (ZF141-ZF145)

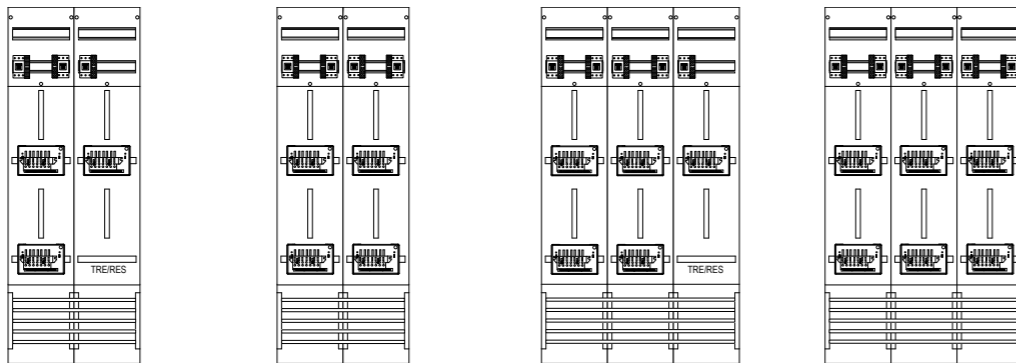

| Typ | Z16ZR6-ZSK-HSP* | Z216-ZSK-HSP | Z216ZR6-ZSK-HSP* | Z316-ZSK-HSP |
|---------------------------|------------------|----------------|------------------|----------------|
| Ausführung | Zählerfeld / TRE | Zählerfeld | Zählerfeld / TRE | Zählerfeld |
| Art.-Nr. | 7120356 | 7120357 | 7120372 | 7120358 |
| VE / UK / PL | 1 / 1 / 9 | 1 / 1 / 9 | 1 / 1 / 9 | 1 / 1 / 9 |
| H x B | 1.350 x 500 mm | 1.350 x 500 mm | 1.350 x 750 mm | 1.350 x 750 mm |
| Felder | 2 | 2 | 3 | 3 |
| Zählerplätze | 3 | 4 | 5 | 6 |
| Reserveplätze | 1 | - | 1 | - |
| Zählersteckklemme | 3 | 4 | 5 | 6 |
| Hauptschalter plombierbar | 3 | 4 | 5 | 6 |
| Ausstattung | 3x HLAK | 4x HLAK | 5x HLAK | 6x HLAK |

*Empfohlener Zukauf: Zählerbefestigungsschrauben (ZBS3) für TRE

NEU

Netzseitiger Anschlussraum (NAR) Sammelschiensystem 5-polig

passend für
Leergehäuse IP31/43 (ZA141-ZA145);
Leergehäuse IP54 (ZF141-ZF145)

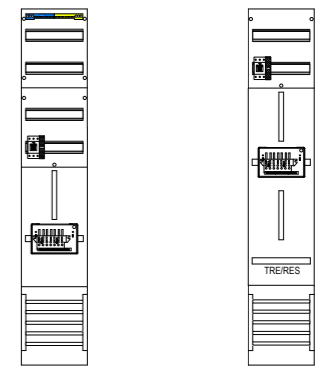

| Typ | VZ6-ZSK-HSS | ZR6-ZSK-HSS* |
|---------------------------|--------------------------------|------------------|
| Ausführung | Zählerfeld | Zählerfeld / TRE |
| Art.-Nr. | 7120361 | 7120362 |
| VE / UK / PL | 1 / 1 / 18 | 1 / 1 / 18 |
| H x B | 1.350 x 250 mm | 1.350 x 250 mm |
| Felder | 1 | 1 |
| Zählerplätze | 1 | 1 |
| Reserveplätze | - | 1 |
| Verteilerreihen | 2 | - |
| Zählersteckklemme | 1 | 1 |
| Hauptschalter plombierbar | 1 | 1 |
| Ausstattung | 1x HLAK 1x N-PE-Steckklemme | 1x HLAK |

NEU

Netzseitiger Anschlussraum (NAR) Sammelschiensystem 5-polig

passend für
Leergehäuse IP31/43 (ZA141-ZA145);
Leergehäuse IP54 (ZF141-ZF145)

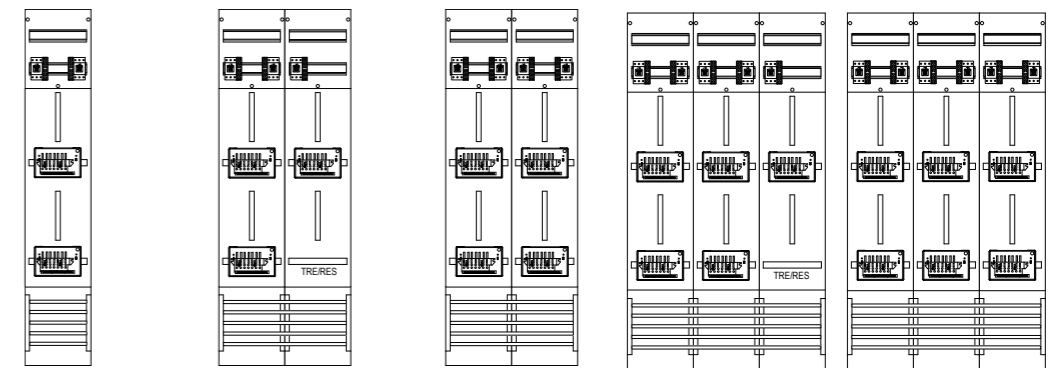

| Typ | Z16-ZSK-HSS | Z16ZR6-ZSK-HSS* | Z216-ZSK-HSS | Z216ZR6-ZSK-HSS* | Z316-ZSK-HSS |
|---------------------------|----------------|------------------|----------------|------------------|----------------|
| Ausführung | Zählerfeld | Zählerfeld / TRE | Zählerfeld | Zählerfeld / TRE | Zählerfeld |
| Art.-Nr. | 7120363 | 7120364 | 7120365 | 7120373 | 7120366 |
| VE / UK / PL | 1 / 1 / 18 | 1 / 1 / 9 | 1 / 1 / 9 | 1 / 1 / 9 | 1 / 1 / 9 |
| H x B | 1.350 x 250 mm | 1.350 x 500 mm | 1.350 x 500 mm | 1.350 x 750 mm | 1.350 x 750 mm |
| Felder | 1 | 2 | 2 | 3 | 3 |
| Zählerplätze | 2 | 3 | 4 | 5 | 6 |
| Reserveplätze | - | 1 | - | 1 | - |
| Zählersteckklemme | 2 | 3 | 4 | 5 | 6 |
| Hauptschalter plombierbar | 2 | 3 | 4 | 5 | 6 |
| Ausstattung | 2x HLAK | 3x HLAK | 4x HLAK | 5x HLAK | 6x HLAK |

*Empfohlener Zukauf: Zählerbefestigungsschrauben (ZBS3) für TRE

Zählerfeld 3.HZ 1.350 mm, Verdrahtung 16 mm²

Zählerfeld 3.HZ

Verdrahtung 16 mm²

NEU

Netzseitiger Anschlussraum (NAR)
Sammelschienen-system 5-polig

passend für
Leergehäuse IP31/43
(ZA141-ZA145);
Leergehäuse IP54
(ZF141-ZF145)

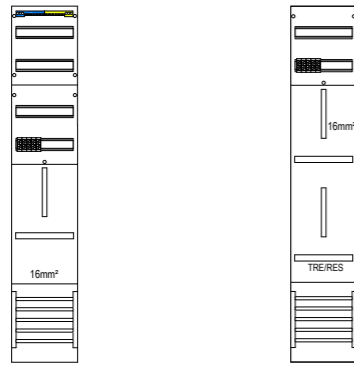

| Typ | VZ6-16 | ZR6-16* |
|-----------------|--------------------------------|------------------|
| Ausführung | Zählerfeld | Zählerfeld / TRE |
| Art.-Nr. | 7120327 | 7120328 |
| VE / UK / PL | 1 / 1 / 18 | 1 / 1 / 18 |
| H x B | 1.350 x 250 mm | 1.350 x 250 mm |
| Felder | 1 | 1 |
| Zählerplatz | 1 | 1 |
| Reserveplätze | - | 1 |
| Verteilerreihen | 2 | - |
| Ausstattung | 1x HLAK 1x N-PE-Steckklemme | 1x HLAK |

*Empfohlener Zukauf:
Zählerbefestigungsschrauben (ZBS3) für TRE

Zählerfeld 3.HZ 1.350 mm, Verdrahtung 16 mm²

Zählerfeld 3.HZ

Verdrahtung 16 mm²
mit sperrbarem Hauptschalter

NEU

Netzseitiger Anschlussraum (NAR)
Sammelschienen-system 5-polig

passend für
Leergehäuse IP31/43
(ZA141-ZA145);
Leergehäuse IP54
(ZF141-ZF145)

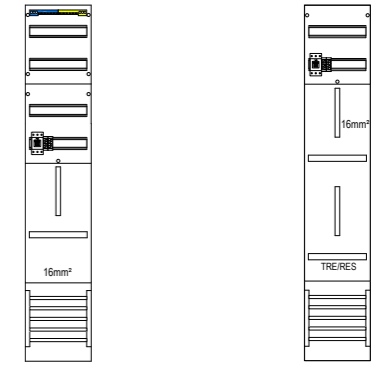

| Typ | VZ6-16-HSS | ZR6-16-HSS* |
|-----------------|--------------------------------|------------------|
| Ausführung | Zählerfeld | Zählerfeld / TRE |
| Art.-Nr. | 7120343 | 7120344 |
| VE / UK / PL | 1 / 1 / 18 | 1 / 1 / 18 |
| H x B | 1.350 x 250 mm | 1.350 x 250 mm |
| Felder | 1 | 1 |
| Zählerplätze | 1 | 1 |
| Reserveplätze | - | 1 |
| Verteilerreihen | 2 | - |
| Hauptschalter | 1 (sperrbar) | 1 (sperrbar) |
| Ausstattung | 1x HLAK 1x N-PE-Steckklemme | 1x HLAK |

*Empfohlener Zukauf: Zählerbefestigungsschrauben (ZBS3) für TRE

Zählerfeld 3.HZ 1.350 mm, Verdrahtung 16 mm²

Zählerfeld 3.HZ

Verdrahtung 16 mm²
mit plombierbarem Hauptschalter

NEU

Netzseitiger Anschlussraum (NAR)
Sammelschienen-system 5-polig

passend für
Leergehäuse IP31/43
(ZA141-ZA145);
Leergehäuse IP54
(ZF141-ZF145)

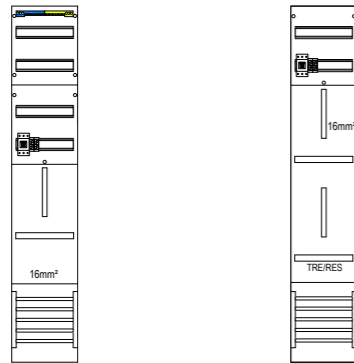

| Typ | VZ6-16-HSP | ZR6-16-HSP* |
|-----------------|--------------------------------|------------------|
| Ausführung | Zählerfeld | Zählerfeld / TRE |
| Art.-Nr. | 7120335 | 7120336 |
| VE / UK / PL | 1 / 1 / 18 | 1 / 1 / 18 |
| H x B | 1.350 x 250 mm | 1.350 x 250 mm |
| Felder | 1 | 1 |
| Zählerplätze | 1 | 1 |
| Reserveplätze | - | 1 |
| Verteilerreihen | 2 | - |
| Hauptschalter | 1 (plombierbar) | 1 (plombierbar) |
| Ausstattung | 1x HLAK 1x N-PE-Steckklemme | 1x HLAK |

*Empfohlener Zukauf:
Zählerbefestigungsschrauben (ZBS3) für TRE

Zählerfeld 3.HZ 1.350 mm, Verdrahtung 16 mm²

Zählerfeld 3.HZ

Verdrahtung 16 mm²
mit Zählersteckklemme

NEU

Netzseitiger Anschlussraum (NAR)
Sammelschienen-system 5-polig

passend für
Leergehäuse IP31/43
(ZA141-ZA145);
Leergehäuse IP54
(ZF141-ZF145)

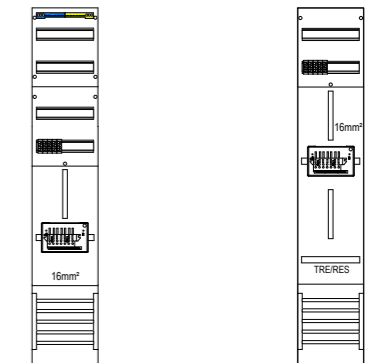

| Typ | VZ6-16-ZSK | ZR6-16-ZSK* |
|-------------------|--------------------------------|------------------|
| Ausführung | Zählerfeld | Zählerfeld / TRE |
| Art.-Nr. | 7120351 | 7120352 |
| VE / UK / PL | 1 / 1 / 18 | 1 / 1 / 18 |
| H x B | 1.350 x 250 mm | 1.350 x 250 mm |
| Felder | 1 | 1 |
| Zählerplätze | 1 | 1 |
| Reserveplätze | - | 1 |
| Verteilerreihen | 2 | - |
| Zählersteckklemme | 1 | 1 |
| Ausstattung | 1x HLAK 1x N-PE-Steckklemme | 1x HLAK |

*Empfohlener Zukauf:
Zählerbefestigungsschrauben (ZBS3) für TRE

Zählerfeld 3.HZ 1.350 mm, Verdrahtung 16 mm²

Zählerfeld 3.HZ

Verdrahtung 16 mm²
mit plombierbarem und sperrbarem Hauptschalter

NEU

Netzseitiger Anschlussraum (NAR) Sammelschiensystem 5-polig

passend für Leergehäuse IP31/43 (ZA141-ZA145); Leergehäuse IP54 (ZF141-ZF145)

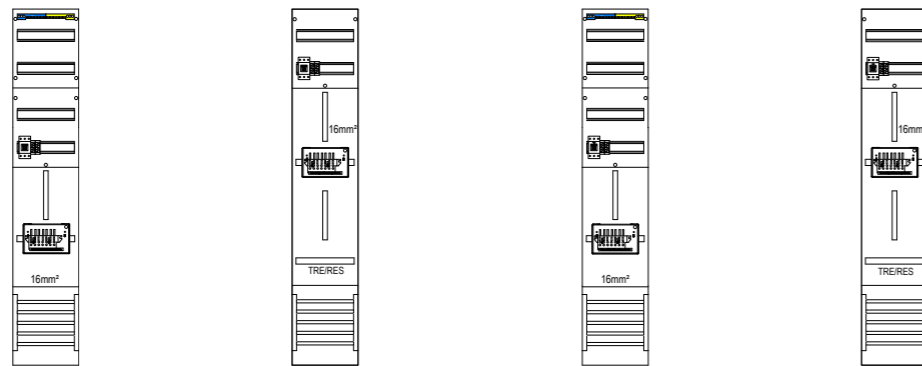

| Typ | VZ6-16-ZSK-HSP | ZR6-16-ZSK-HSP* | VZ6-16-ZSK-HSS | ZR6-16-ZSK-HSS* |
|-------------------|--------------------------------|------------------|--------------------------------|------------------|
| Ausführung | Zählerfeld | Zählerfeld / TRE | Zählerfeld | Zählerfeld / TRE |
| Art.-Nr. | 7120359 | 7120360 | 7120367 | 7120368 |
| VE / UK / PL | 1 / 1 / 18 | 1 / 1 / 18 | 1 / 1 / 18 | 1 / 1 / 18 |
| H x B | 1.350 x 250 mm | 1.350 x 250 mm | 1.350 x 250 mm | 1.350 x 250 mm |
| Felder | 1 | 1 | 1 | 1 |
| Zählerplätze | 1 | 1 | 1 | 1 |
| Reserveplätze | - | 1 | - | 1 |
| Verteilerreihen | 2 | - | 3 | - |
| Zählersteckklemme | 1 | 1 | 1 | 1 |
| Hauptschalter | 1 (plombierbar) | 1 (plombierbar) | 1 (sperrbar) | 1 (sperrbar) |
| Ausstattung | 1x HLAK 1x N-PE-Steckklemme | 1x HLAK | 1x HLAK 1x N-PE-Steckklemme | 1x HLAK |

*Empfohlener Zukauf: Zählerbefestigungsschrauben (ZBS3) für TRE

Reservefeld 1.350 mm

Netzseitiger Anschlussraum (NAR) Sammelschiensystem 5-polig

passend für Leergehäuse IP31/43 (ZA141-ZA145); Leergehäuse IP54 (ZF141-ZF145)

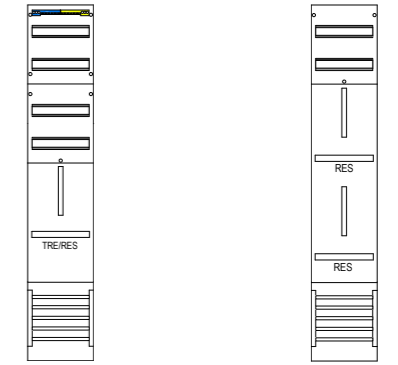

| Typ | VR6* | R16* |
|-----------------|---------------------|----------------|
| Ausführung | Reservefeld | Reservefeld |
| Art.-Nr. | 7120311 | 7120310 |
| VE / UK / PL | 1 / 1 / 18 | 1 / 1 / 18 |
| H x B | 1.350 x 250 mm | 1.350 x 250 mm |
| Felder | 1 | 1 |
| Reserveplätze | 1 | 2 |
| Verteilerreihen | 2 | - |
| Ausstattung | 1x N-PE-Steckklemme | - |

*Empfohlener Zukauf: Zählerbefestigungsschrauben (ZBS3) für TRE

Tariffeld 1.350 mm

passend für Leergehäuse IP31/43 (ZA141-ZA145); Leergehäuse IP54 (ZF141-ZF145)

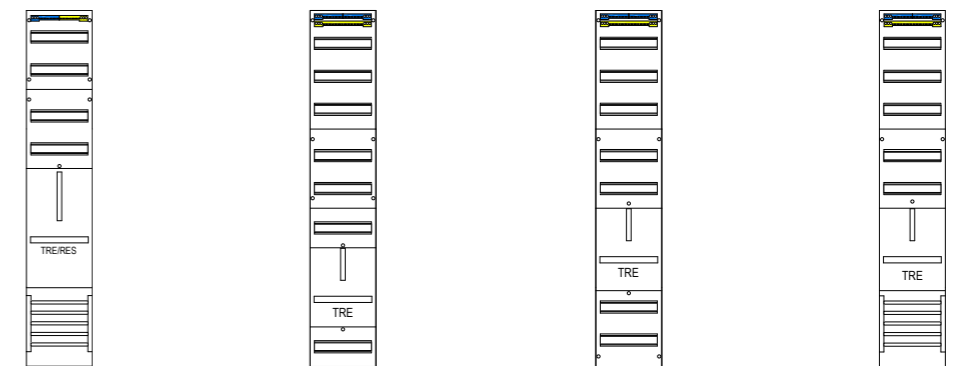

| Typ | VR6* | TH3** | TH6** | TS9** |
|----------------------------------|----------------------------|---|---|---|
| Ausführung | Tariffeld 450 mm | Tariffeld 300 mm | Tariffeld 300 mm | Tariffeld 300 mm |
| Art.-Nr. | 7120311 | 7120312 | 7120313 | 7120314 |
| VE / UK / PL | 1 / 1 / 18 | 1 / 1 / 18 | 1 / 1 / 18 | 1 / 1 / 18 |
| H x B | 1.350 x 250 mm | 1.350 x 250 mm | 1.350 x 250 mm | 1.350 x 250 mm |
| Felder | 1 | 1 | 1 | 1 |
| Tarifplatz | 1 | 1 | 1 | 1 |
| Verteilerreihen | 2 | 6 | 5 | 5 |
| Netzseitiger Anschlussraum (NAR) | Sammelschiensystem 5-polig | Hutschiene | Hutschiene | Sammelschiensystem 5-polig |
| Ausstattung | 1x N-PE-Steckklemme | 1x N-N-Steckklemme 1x PE-Steckklemme | 1x N-N-Steckklemme 1x PE-Steckklemme | 1x N-N-Steckklemme 1x PE-Steckklemme |

*Empfohlener Zukauf: Zählerbefestigungsschrauben (ZBS3) für TRE

**Nur nach Rücksprache mit EVU

Zählerschrank 2.0
Zähler-Komplettlösungen
Wandler-Komplettlösungen
Zähler-Komplettlösungen
Zähleranschlussssäulen
Verteiler
Zubehör
f-tronic Experts

Verteilerfeld 1.350 mm

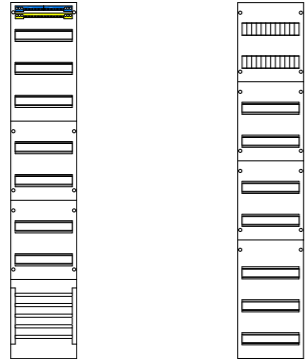

passend für
Leergehäuse IP31/43
(ZA141-ZA145);
Leergehäuse IP54
(ZF141-ZF145)

| Typ | VS6 | VG9 |
|----------------------------------|---|---|
| Ausführung | Verteilerfeld | Verteilerfeld |
| Art.-Nr. | 7120318 | 7120315 |
| VE / UK / PL | 1 / 1 / 18 | 1 / 1 / 18 |
| H x B | 1.350 x 250 mm | 1.350 x 250 mm |
| Felder | 1 | 1 |
| Verteilerreihen | 7 | 9 |
| APZ-Platz | - | - |
| Netzseitiger Anschlussraum (NAR) | Sammelschiensystem 5-polig | - |
| Ausstattung | 1x N-N-Steckklemme 1x PE-Steckklemme | geschl. Abdeckung auf den 2 oberen Reihen |

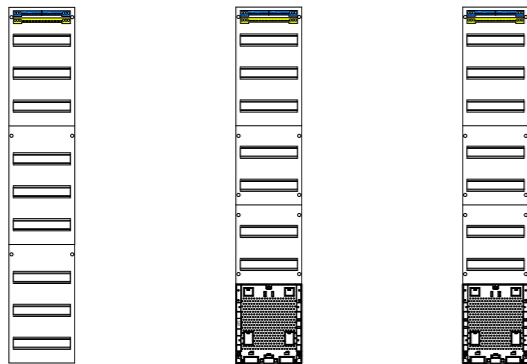

passend für
Leergehäuse IP31/43
(ZA141-ZA145);
Leergehäuse IP54
(ZF141-ZF145)

| Typ | V19 | V19APZ | V19APZO |
|----------------------------------|---|---|--|
| Ausführung | Verteilerfeld | Verteilerfeld | Verteilerfeld |
| Art.-Nr. | 7120316 | 7120317 | 7120325 |
| VE / UK / PL | 1 / 1 / 18 | 1 / 1 / 18 | 1 / 1 / 18 |
| H x B | 1.350 x 250 mm | 1.350 x 250 mm | 1.350 x 250 mm |
| Felder | 1 | 1 | 1 |
| Verteilerreihen | 9 | 7 | 7 |
| APZ-Platz | - | ✓ | ✓ |
| Netzseitiger Anschlussraum (NAR) | - | - | - |
| Ausstattung | 1x N-N-Steckklemme 1x PE-Steckklemme | 1x N-N-Steckklemme 1x PE-Steckklemme APZ-Platz inkl. APL-Set | 1x N-N-Steckklemme 1x PE-Steckklemme APZ-Platz ohne APL-Set |

Kombinationsfeld 1.350 mm

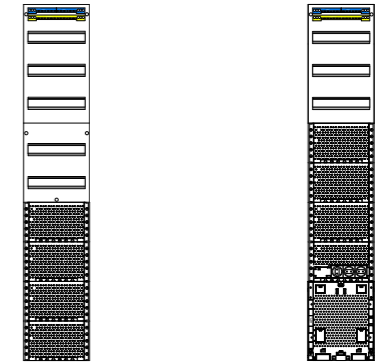

passend für
Leergehäuse IP31/43
(ZA141-ZA145);
Leergehäuse IP54
(ZF141-ZF145)

| Typ | VK9 | VK9APZ |
|-----------------|--|--|
| Ausführung | Kombinationsfeld | Kombinationsfeld |
| Art.-Nr. | 7120319 | 7120322 |
| VE / UK / PL | 1 / 1 / 18 | 1 / 1 / 18 |
| H x B | 1.350 x 250 mm | 1.350 x 250 mm |
| Felder | 1 | 1 |
| Verteilerreihen | 5 | 3 |
| Kommunikation | ✓ | ✓ |
| APZ-Platz | - | ✓ |
| Ausstattung | 1x N-N-Steckklemme 1x PE-Steckklemme" | 1x N-N-Steckklemme 1x PE-Steckklemme APZ-Platz inkl. APL-Set 3-fach Steckdose |

Kombinationsfeld 1.350 mm, Stadtwerke München

NEU

passend für
Leergehäuse IP31/43
(ZA141-ZA145);
Leergehäuse IP54
(ZF141-ZF145)



| Typ | V19APZ-SWM |
|-----------------|--|
| Ausführung | Kombinationsfeld |
| Art.-Nr. | 7120326 |
| VE / UK / PL | 1 / 1 / 18 |
| H x B | 1.350 x 250 mm |
| Felder | 1 |
| Verteilerreihen | 5 |
| Kommunikation | ✓ |
| APZ-Platz | ✓ |
| Ausstattung | APZ-Platz inkl. APL-Set Steuerleitungs- querverdrahtung |

passend für
Leergehäuse IP31/43
(ZA141-ZA145);
Leergehäuse IP54
(ZF141-ZF145)

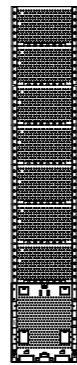

| Typ | K19 | KX9 | KX9APZ | KX9-MP1 | KX9-MP2 |
|-----------------|---------------------|--------------------|----------------------------|--|---|
| Ausführung | Kommunikationsfeld | Kommunikationsfeld | Kommunikationsfeld | Kommunikationsfeld | Kommunikationsfeld |
| Art.-Nr. | 7120320 | 7120321 | 7120324 | 7120374 | 7120375 |
| VE / UK / PL | 1 / 1 / 18 | 1 / 1 / 18 | 1 / 1 / 18 | 1 / 1 / 18 | 1 / 1 / 18 |
| H x B | 1.350 x 250 mm | 1.350 x 250 mm | 1.350 x 250 mm | 1.350 x 250 mm | 1.350 x 250 mm |
| Felder | 1 | 1 | 1 | 1 | 1 |
| Verteilerreihen | 1 | - | - | - | - |
| Kommunikation | ✓ | ✓ | ✓ | ✓ | ✓ |
| APZ-Platz | - | - | ✓ | - | - |
| Ausstattung | 1x PE-N-Steckklemme | - | APZ-Platz inkl. APL-Set | 1x 3-fach Steckdose (STECKD3K) 1x Geräteklammer-Set (GK45) 10x Kabelklammer (KKL) 1x Patchfeld (PATCH12) 6x Keystone-Modul (RJ45) | 1x 3-fach Steckdose (STECKD3K) 1x Geräteklammer-Set (GK45) 10x Kabelklammer (KKL) 1x Patchfeld (PATCH12) |

Schnell und sicher

Ihr Hilfsmittel bei der Planung

- Online-Konfigurator zur einfachen, unkomplizierten Zählerschrank-Konfiguration
- Optimal nutzbar für unser Zählerschrank 2.0 System
- Einfache und unkomplizierte Vorgehensweise
- Orts- und zeitunabhängig durch Onlineverfügbarkeit
- Einfache Zusammenstellung von benötigten Baugruppen durch den Installateur oder Großhandel
- Direkte Ausleitung einer Liste der gewünschten Komponenten zur schnellen Angebotserstellung
- Hohe Sicherheit für den Installateur durch Pflege der aktuellen technischen Anschlussbedingungen (TAB) der einzelnen Energieversorgungsunternehmen (EVU) in Deutschland
- Keine Auseinandersetzung mehr mit den TAB der einzelnen EVU notwendig
- Konfigurator wählt die passende Bestückung automatisch aus
- Planung und Bestellung durch sichere und komfortable Softwarelösung deutlich beschleunigt

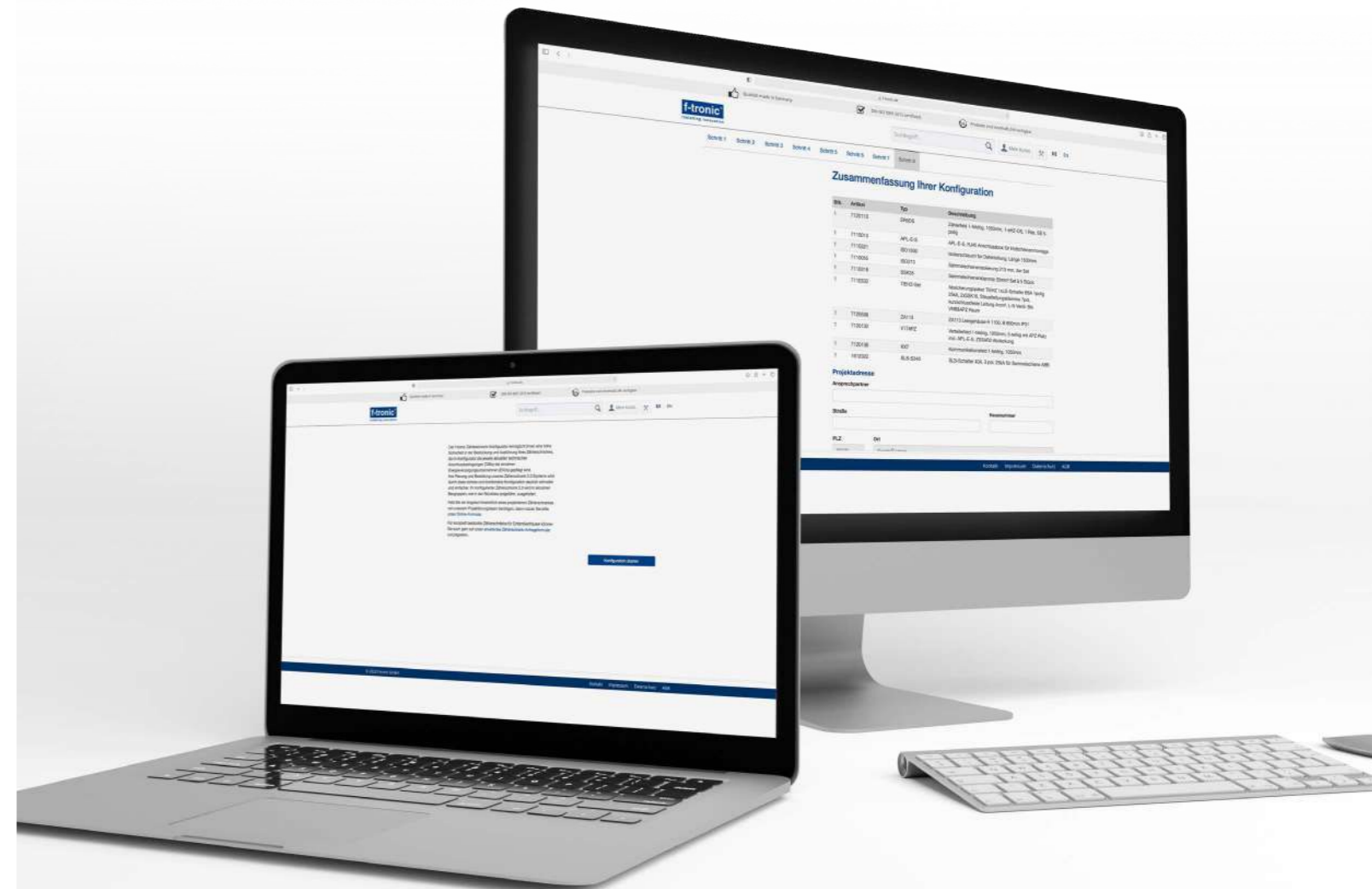

Zähler-Komplettschränke

Standardisierte komfortable All-in-One-Lösung

Die f-tronic® Komplettschränke mit stabilem Stahlblechgehäuse und modularem Einbausystem sind die optimale Lösung für viele Standardanwendungen für 1 bis 3 Zählerplätze. Wir bieten eine vielfältige Auswahl an Zählerschränken für die Zählerformen eHZ und 3.HZ an. Die Auswahl reicht von einem einfachen Zählerschrank mit Zählerfeld und Verteilerfeld bis hin zum Zählerschrank mit vormontiertem SLS-Schalter, Überspannungsschutz und Absicherungspaket, womit die Spannungsversorgung für den APZ und RFZ schon eingebaut ist. Dieser Service spart Zeit und Geld.

Abgerundet wird diese Leistung von einem umfangreichen Zubehörsortiment z.B. mit einem Befestigungssystem für die verdeckte, innenliegende Befestigung oder zur Außenbefestigung des Zählerschranks. Ergänzt wird das Zubehör durch Abdeckstreifen, Sammelschienenisolierung und Sammelschienen-Abgreifklemmen. Hiermit bietet f-tronic® ein Sorglos-Paket, welches die Arbeit in der Praxis erheblich erleichtert.

Inhaltsverzeichnis

| | |
|--------------------------------------|-----------|
| Zähler-Komplettschränke | 64 |
| 1 Zählerplatz eHZ..... | 66 |
| 2 Zählerplätze eHZ..... | 71 |
| 3 Zählerplätze eHZ..... | 80 |
| 1 Zählerplatz 3.HZ..... | 82 |
| 2 Zählerplätze 3.HZ..... | 89 |
| Absicherungspakete | 95 |
| Erweiterungsschrank E-Mobilität..... | 97 |

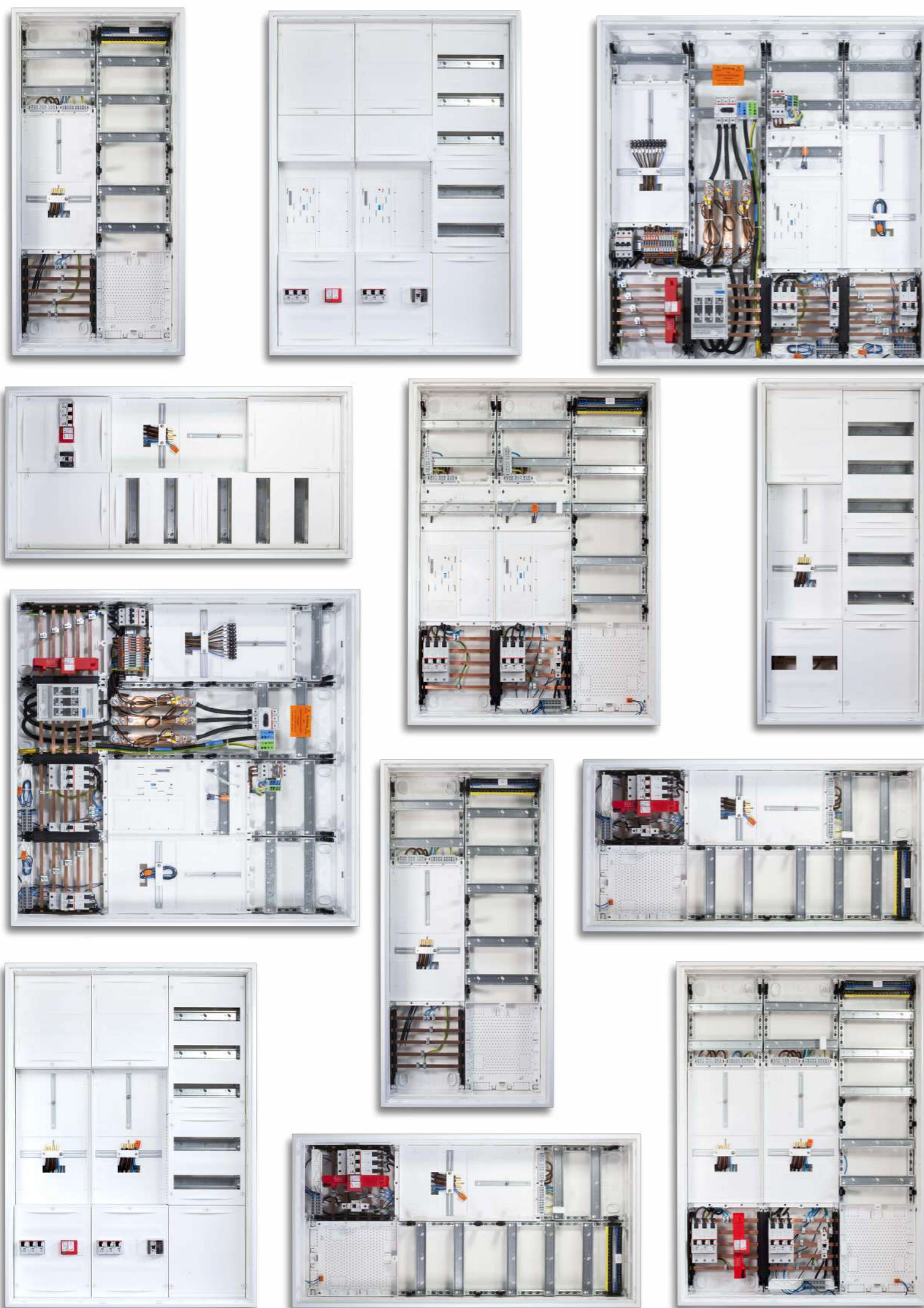

Komplettschrank

1 Zählerplatz eHZ mit Verdrahtung 10 mm²

- Sammelschienenklemmen (SSK16)
- Sammelschienenisolierung
- Abdeckstreifen (ADS12W)
- 1x N-N-Steckklemme (ZSSKN17N)
- 1x PE-Steckklemme (ZSSKPE34)
- 2x Patch-Patch-Verbinder (PPV5)
- 1x Patch Leitung (PL150)

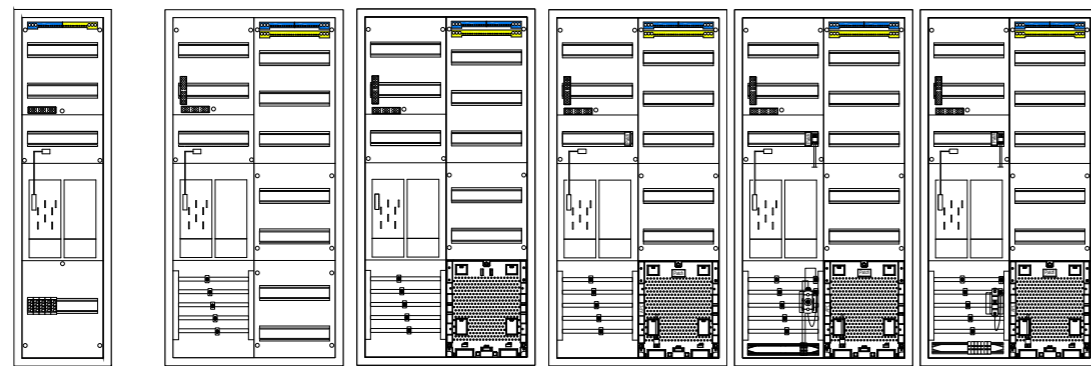

empfohlener Zukauf
Rangierkanal

| Typ | EHZ49-3-DS* | EHZ54-3-DS | EHZ54APZO | EHZ54APZ | EHZ54APZ-TCEHZ | EHZ54APZ-TIEHZ |
|---|----------------------|-------------------------------|-------------------------------|-------------------------------|-------------------------------|-------------------------------|
| Ausführung | Komplettschrank | Komplettschrank | Komplettschrank | Komplettschrank | Komplettschrank | Komplettschrank |
| Art.-Nr. | 7120640 | 7120653 | 7120895 | 7120830 | 7120840 | 7120897 |
| VE / UK / PL | 1 / 1 / 15 | 1 / 1 / 9 | 1 / 1 / 9 | 1 / 1 / 9 | 1 / 1 / 9 | 1 / 1 / 9 |
| H x B x T | 1.100 x 300 x 210 mm | 1.100 x 550 x 210 mm | 1.100 x 550 x 210 mm | 1.100 x 550 x 210 mm | 1.100 x 550 x 210 mm | 1.100 x 550 x 210 mm |
| Absicherungspaket | - | - | - | - | TCEHZ | TIEHZ |
| Felder | 1 | 2 | 2 | 2 | 2 | 2 |
| Zählerplätze | 1 | 1 | 1 | 1 | 1 | 1 |
| Reserveplätze | 1 | 1 | 1 | 1 | 1 | 1 |
| Verteilerreihen | - | 5 | 5 | 5 | 5 | 5 |
| APZ-Platz | - | ✓ | ✓ | ✓ | ✓ | ✓ |
| Netzseitiger Anschlussraum (NAR) | Hutschiene | Sammelschienen-system 5-polig | Sammelschienen-system 5-polig | Sammelschienen-system 5-polig | Sammelschienen-system 5-polig | Sammelschienen-system 5-polig |
| Datenschnittstelle | ✓ | ✓ | - | ✓ | ✓ | ✓ |

*Nur nach Rücksprache mit EVU

Optionales Zubehör ab Seite 114.
Inhalt der Absicherungspakete siehe Seite 95.

Komplettschrank

1 Zählerplatz eHZ mit Verdrahtung 10 mm²

- **SLS-Schalter**
- Sammelschienenklemmen (SSK16)
- Sammelschienenisolierung
- Abdeckstreifen (ADS12W)
- 1x N-N-Steckklemme (ZSSKN17N)
- 1x PE-Steckklemme (ZSSKPE34)
- 2x Patch-Patch-Verbinder (PPV5)
- 1x Patch Leitung (PL150)

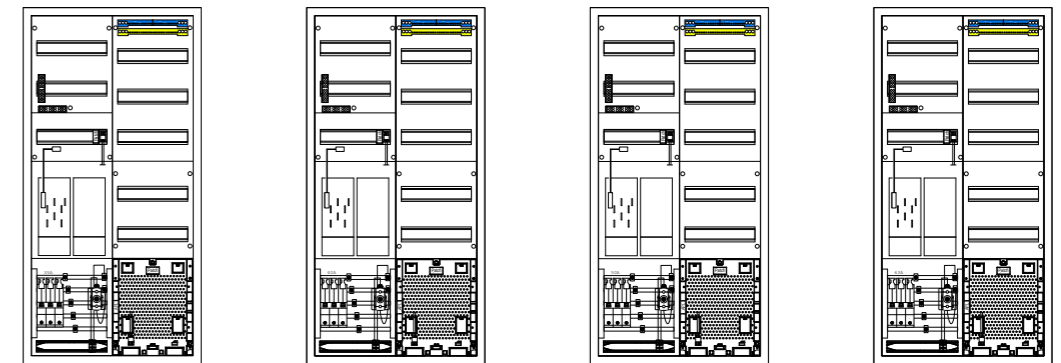

Netzseitiger
Anschlussraum
(NAR)
Sammelschienen-
system 5-polig

empfohlener Zukauf
Rangierkanal

| Typ | EHZ54APZ-0035-TCEHZ | EHZ54APZ-0040-TCEHZ | EHZ54APZ-0050-TCEHZ | EHZ54APZ-0063-TCEHZ |
|---------------------------|----------------------|----------------------|----------------------|----------------------|
| Art.-Nr. | 7120848 | 7120844 | 7120837 | 7120833 |
| Absicherungspaket | TCEHZ | TCEHZ | TCEHZ | TCEHZ |
| Typ | EHZ54APZ-0035-TIEHZ | EHZ54APZ-0040-TIEHZ | EHZ54APZ-0050-TIEHZ | EHZ54APZ-0063-TIEHZ |
| Art.-Nr. | 7120890 | 7120898 | 7120891 | 7120899 |
| Absicherungspaket | TIEHZ | TIEHZ | TIEHZ | TIEHZ |
| Ausführung | Komplettschrank | Komplettschrank | Komplettschrank | Komplettschrank |
| VE / UK / PL | 1 / 1 / 9 | 1 / 1 / 9 | 1 / 1 / 9 | 1 / 1 / 9 |
| H x B x T | 1.100 x 550 x 210 mm | 1.100 x 550 x 210 mm | 1.100 x 550 x 210 mm | 1.100 x 550 x 210 mm |
| Felder | 2 | 2 | 2 | 2 |
| Zählerplätze | 1 | 1 | 1 | 1 |
| Reserveplätze | 1 | 1 | 1 | 1 |
| Verteilerreihen | 5 | 5 | 5 | 5 |
| APZ-Platz | ✓ | ✓ | ✓ | ✓ |
| Datenschnittstelle | ✓ | ✓ | ✓ | ✓ |
| SLS | 35A, 3-polig | 40A, 3-polig | 50A, 3-polig | 63A, 3-polig |

Optionales Zubehör ab Seite 114.
Inhalt der Absicherungspakete siehe Seite 95.

Zählerschrank 2.0
Zähler-Komplettschränke
Wandler-Komplettschränke
Zähleranschlussäulen
Verteiler
Zubehör
f-tronic Experts

Komplettschrank

1 Zählerplatz eHZ mit Verdrahtung 10 mm²

- SLS-Schalter
- Überspannungsschutz für Gebäude ohne äußeren Blitzschutz
- Sammelschienenklemmen (SSK16)
- Sammelschienenisolierung
- Abdeckstreifen (ADS12W)
- 1x N-N-Steckklemme (ZSSKN17N)
- 1x PE-Steckklemme (ZSSKPE34)
- 2x Patch-Patch-Verbinder (PPV5)
- 1x Patch Leitung (PL150)

Netzseitiger Anschlussraum (NAR)
Sammelschienen-system 5-polig
empfohlener Zukauf
Rangierkanal

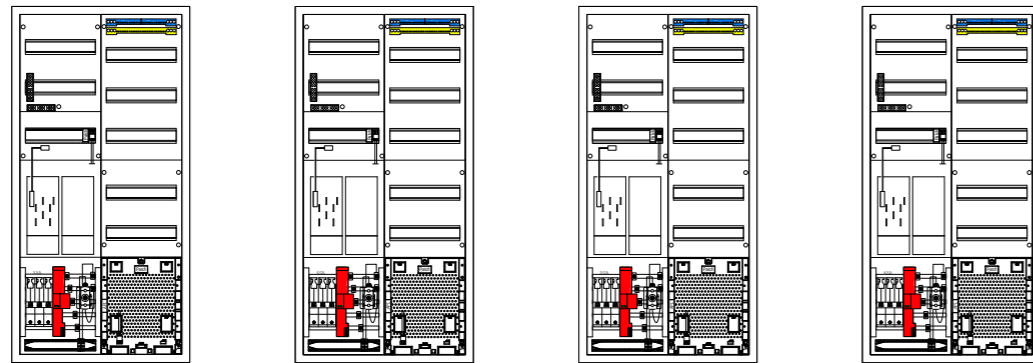

| | | | | |
|---------------------|-------------------------|-------------------------|-------------------------|-------------------------|
| Typ | EHZ54APZ-0035-TCEHZ-ÜSS | EHZ54APZ-0040-TCEHZ-ÜSS | EHZ54APZ-0050-TCEHZ-ÜSS | EHZ54APZ-0063-TCEHZ-ÜSS |
| Art.-Nr. | 7120858 | 7120859 | 7120860 | 7120861 |
| Absicherungspaket | TCEHZ | TCEHZ | TCEHZ | TCEHZ |
| Typ | EHZ54APZ-0035-TIEHZ-ÜSS | EHZ54APZ-0040-TIEHZ-ÜSS | EHZ54APZ-0050-TIEHZ-ÜSS | EHZ54APZ-0063-TIEHZ-ÜSS |
| Art.-Nr. | 7121800 | 7121801 | 7121802 | 7121803 |
| Absicherungspaket | TIEHZ | TIEHZ | TIEHZ | TIEHZ |
| Ausführung | Komplettschrank | Komplettschrank | Komplettschrank | Komplettschrank |
| VE / UK / PL | 1 / 1 / 9 | 1 / 1 / 9 | 1 / 1 / 9 | 1 / 1 / 9 |
| H x B x T | 1.100 x 550 x 210 mm | 1.100 x 550 x 210 mm | 1.100 x 550 x 210 mm | 1.100 x 550 x 210 mm |
| Felder | 2 | 2 | 2 | 2 |
| Zählerplätze | 1 | 1 | 1 | 1 |
| Reserveplätze | 1 | 1 | 1 | 1 |
| Verteilerreihen | 5 | 5 | 5 | 5 |
| APZ-Platz | ✓ | ✓ | ✓ | ✓ |
| Datenschnittstelle | ✓ | ✓ | ✓ | ✓ |
| Überspannungsschutz | ✓ | ✓ | ✓ | ✓ |
| SLS | 35A, 3-polig | 40A, 3-polig | 50A, 3-polig | 63A, 3-polig |

Optionales Zubehör ab Seite 114.
Inhalt der Absicherungspakete siehe Seite 95.

Komplettschrank

1 Zählerplatz eHZ mit Verdrahtung 16 mm²

- Verdrahtung 16 mm²
- Sammelschienenklemmen (SSK16)
- Sammelschienenisolierung
- Abdeckstreifen (ADS12W)
- 1x N-N-Steckklemme (ZSSKN17N)
- 1x PE-Steckklemme (ZSSKPE34)
- 2x Patch-Patch-Verbinder (PPV5)
- 1x Patch Leitung (PL150)

NEU

Netzseitiger Anschlussraum (NAR)
Sammelschienen-system 5-polig
empfohlener Zukauf
Rangierkanal

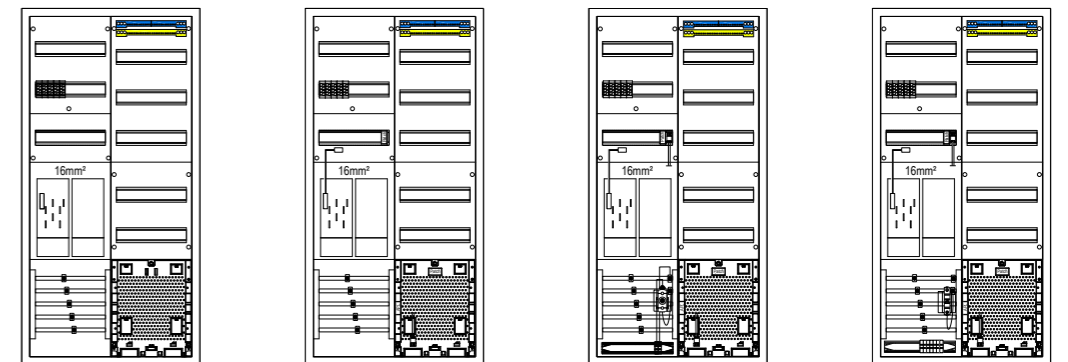

| | | | | |
|--------------------|----------------------|----------------------|----------------------|----------------------|
| Typ | EHZ54APZO-16 | EHZ54APZ-16 | EHZ54APZ-TCEHZ | EHZ54APZ-TIEHZ |
| Ausführung | Komplettschrank | Komplettschrank | Komplettschrank | Komplettschrank |
| Art.-Nr. | 7121859 | 7121860 | 7121861 | 7121862 |
| Absicherungspaket | - | - | TCEHZ | TIEHZ |
| VE / UK / PL | 1 / 1 / 9 | 1 / 1 / 9 | 1 / 1 / 9 | 1 / 1 / 9 |
| H x B x T | 1.100 x 550 x 210 mm | 1.100 x 550 x 210 mm | 1.100 x 550 x 210 mm | 1.100 x 550 x 210 mm |
| Felder | 2 | 2 | 2 | 2 |
| Zählerplätze | 1 | 1 | 1 | 1 |
| Reserveplätze | 1 | 1 | 1 | 1 |
| Verteilerreihen | 5 | 5 | 5 | 5 |
| APZ-Platz | ✓ | ✓ | ✓ | ✓ |
| Datenschnittstelle | - | ✓ | ✓ | ✓ |

Optionales Zubehör ab Seite 114.
Inhalt der Absicherungspakete siehe Seite 95.

Zählerschrank 2.0
Zähler-Komplettschränke
Wandler-Komplettschränke
Zähleranschlusssäulen
Verteiler
Zubehör
f-tronic Experts

1 Zählerplatz eHZ, Verdrahtung 16 mm²

Komplettschrank

1 Zählerplatz eHZ mit Verdrahtung 16 mm²

- Verdrahtung 16 mm²
- SLS Schalter
- **Überspannungsschutz für Gebäude ohne äußeren Blitzschutz**
- Sammelschielenklemmen (SSK16)
- Sammelschielenisolierung
- Abdeckstreifen (ADS12W)
- 1x N-N-Steckklemme (ZSSKN17N)
- 1x PE-Steckklemme (ZSSKPE34)
- 2x Patch-Patch-Verbinder (PPV5)
- 1x Patch Leitung (PL150)

NEU

Netzseitiger Anschlussraum (NAR)
Sammelschielen-system 5-polig

empfohlener Zukauf Rangierkanal

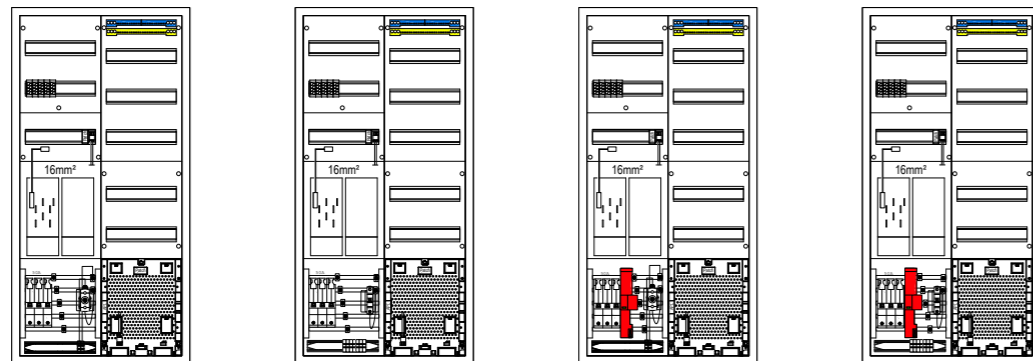

| Typ | EHZ54APZ-16-0050-TCEHZ | EHZ54APZ-16-0050-TIEHZ | EHZ54APZ-16-0050-TCEHZ-ÜSS | EHZ54APZ-16-0050-TIEHZ-ÜSS |
|---------------------|------------------------|------------------------|----------------------------|----------------------------|
| Ausführung | Komplettschrank | Komplettschrank | Komplettschrank | Komplettschrank |
| Art.-Nr. | 7121863 | 7121864 | 7121865 | 7121866 |
| VE / UK / PL | 1 / 1 / 9 | 1 / 1 / 9 | 1 / 1 / 9 | 1 / 1 / 9 |
| H x B x T | 1.100 x 550 x 210 mm | 1.100 x 550 x 210 mm | 1.100 x 550 x 210 mm | 1.100 x 550 x 210 mm |
| Felder | 2 | 2 | 2 | 2 |
| Zählerplätze | 1 | 1 | 1 | 1 |
| Verteilerreihen | 5 | 5 | 5 | 5 |
| APZ-Platz | ✓ | ✓ | ✓ | ✓ |
| Absicherungspaket | TCEHZ | TIEHZ | TCEHZ | TIEHZ |
| Überspannungsschutz | - | - | ✓ | ✓ |
| SLS | 50A, 3-polig | 50A, 3-polig | 50A, 3-polig | 50A, 3-polig |

Optionales Zubehör ab Seite 114.
Inhalt der Absicherungspakete siehe Seite 95.

2 Zählerplätze eHZ, Verdrahtung 10 mm²

Komplettschrank

2 Zählerplätze eHZ mit Verdrahtung 10 mm²

- Sammelschielenklemmen (SSK16)
- Sammelschielenisolierung
- Abdeckstreifen (ADS12W)
- 1x N-N-Steckklemme (ZSSKN17N)
- 1x PE-Steckklemme (ZSSKPE34)
- 2X Patch-Patch-Verbinder (PPV5)
- 1x Patch Leitung (PL150)

Netzseitiger Anschlussraum (NAR)
Sammelschielen-system 5-polig

empfohlener Zukauf Rangierkanal

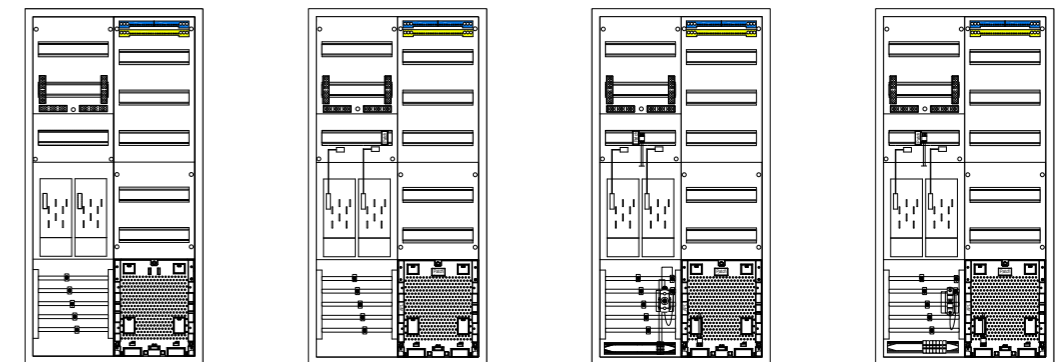

| Typ | EHZ52APZO | EHZ52APZ | EHZ52APZ-TCEHZ | EHZ52APZ-TIEHZ |
|--------------------|----------------------|----------------------|----------------------|----------------------|
| Ausführung | Komplettschrank | Komplettschrank | Komplettschrank | Komplettschrank |
| Art.-Nr. | 7121843 | 7121840 | 7120841 | 7121841 |
| VE / UK / PL | 1 / 1 / 9 | 1 / 1 / 9 | 1 / 1 / 9 | 1 / 1 / 9 |
| H x B x T | 1.100 x 550 x 210 mm | 1.100 x 550 x 210 mm | 1.100 x 550 x 210 mm | 1.100 x 550 x 210 mm |
| Felder | 2 | 2 | 2 | 2 |
| Zählerplätze | 2 | 2 | 2 | 2 |
| Verteilerreihen | 5 | 5 | 5 | 5 |
| APZ-Platz | ✓ | ✓ | ✓ | ✓ |
| Absicherungspaket | - | - | TCEHZ | TIEHZ |
| Datenschnittstelle | - | ✓ | ✓ | ✓ |

Optionales Zubehör ab Seite 114.
Inhalt der Absicherungspakete siehe Seite 95.

Zählerschrank 2.0
Zähler-Komplettschränke
Wandler-Komplettschränke
Zähleranschlussäulen
Verteiler
Zubehör
f-tronic Experts

Komplettschrank

2 Zählerplätze eHZ mit Verdrahtung 10 mm²

- SLS Schalter
- Sammelschienenklemmen (SSK16)
- Sammelschienenisolierung
- Abdeckstreifen (ADS12W)
- 1x N-N-Steckklemme (ZSSKN17N)
- 1x PE-Steckklemme (ZSSKPE34)
- 2x Patch-Patch-Verbinder (PPV5)
- 1x Patch Leitung (PL150)

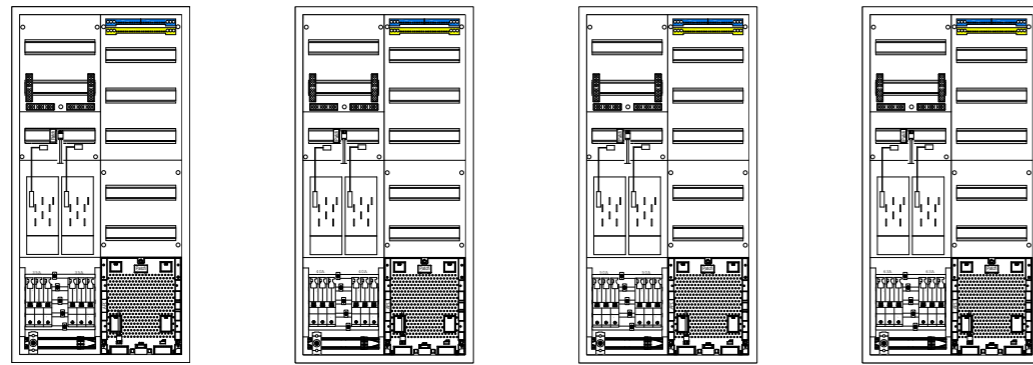

Netzseitiger Anschlussraum (NAR)
Sammelschienen-system 5-polig
empfohlener Zukauf
Rangierkanal

| | | | | |
|---------------------------|----------------------------|----------------------------|----------------------------|----------------------------|
| Typ | EHZ52APZ-0035-TCEHZ | EHZ52APZ-0040-TCEHZ | EHZ52APZ-0050-TCEHZ | EHZ52APZ-0063-TCEHZ |
| Art.-Nr. | 7121856 | 7121857 | 7120894 | 7121858 |
| Absicherungspaket | TCEHZ | TCEHZ | TCEHZ | TCEHZ |
| Typ | EHZ52APZ-0035-TIEHZ | EHZ52APZ-0040-TIEHZ | EHZ52APZ-0050-TIEHZ | EHZ52APZ-0063-TIEHZ |
| Art.-Nr. | 7120892 | 7121842 | 7120893 | 7121844 |
| Absicherungspaket | TIEHZ | TIEHZ | TIEHZ | TIEHZ |
| Ausführung | Komplettschrank | Komplettschrank | Komplettschrank | Komplettschrank |
| VE / UK / PL | 1 / 1 / 9 | 1 / 1 / 9 | 1 / 1 / 9 | 1 / 1 / 9 |
| H x B x T | 1.100 x 550 x 210 mm | 1.100 x 550 x 210 mm | 1.100 x 550 x 210 mm | 1.100 x 550 x 210 mm |
| Felder | 2 | 2 | 2 | 2 |
| Zählerplätze | 2 | 2 | 2 | 2 |
| Verteilerreihen | 5 | 5 | 5 | 5 |
| APZ-Platz | ✓ | ✓ | ✓ | ✓ |
| Datenschnittstelle | ✓ | ✓ | ✓ | ✓ |
| SLS | 35A, 3-polig | 40A, 3-polig | 50A, 3-polig | 63A, 3-polig |

Optionales Zubehör ab Seite 114.
Inhalt der Absicherungspakete siehe Seite 95.

Komplettschrank

2 Zählerplätze eHZ mit Verdrahtung 10 mm²

- SLS Schalter
- **Überspannungsschutz für Gebäude ohne äußeren Blitzschutz**
- Sammelschienenklemmen (SSK16)
- Sammelschienenisolierung
- Abdeckstreifen (ADS12W)
- 1x N-N-Steckklemme (ZSSKN17N)
- 1x PE-Steckklemme (ZSSKPE34)
- 2x Patch-Patch-Verbinder (PPV5)
- 1x Patch Leitung (PL150)

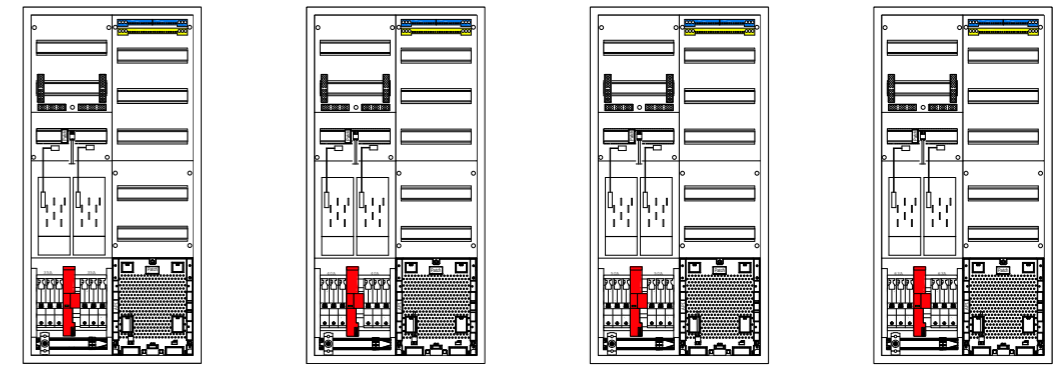

Netzseitiger Anschlussraum (NAR)
Sammelschienen-system 5-polig
empfohlener Zukauf
Rangierkanal

| | | | | |
|----------------------------|--------------------------------|--------------------------------|--------------------------------|--------------------------------|
| Typ | EHZ52APZ-0035-TCEHZ-ÜSS | EHZ52APZ-0040-TCEHZ-ÜSS | EHZ52APZ-0050-TCEHZ-ÜSS | EHZ52APZ-0063-TCEHZ-ÜSS |
| Art.-Nr. | 7120882 | 7120883 | 7120884 | 7120885 |
| Absicherungspaket | TCEHZ | TCEHZ | TCEHZ | TCEHZ |
| Typ | EHZ52APZ-0035-TIEHZ-ÜSS | EHZ52APZ-0040-TIEHZ-ÜSS | EHZ52APZ-0050-TIEHZ-ÜSS | EHZ52APZ-0063-TIEHZ-ÜSS |
| Art.-Nr. | 7121852 | 7121853 | 7121854 | 7121855 |
| Absicherungspaket | TIEHZ | TIEHZ | TIEHZ | TIEHZ |
| Ausführung | Komplettschrank | Komplettschrank | Komplettschrank | Komplettschrank |
| VE / UK / PL | 1 / 1 / 9 | 1 / 1 / 9 | 1 / 1 / 9 | 1 / 1 / 9 |
| H x B x T | 1.100 x 550 x 210 mm | 1.100 x 550 x 210 mm | 1.100 x 550 x 210 mm | 1.100 x 550 x 210 mm |
| Felder | 2 | 2 | 2 | 2 |
| Zählerplätze | 2 | 2 | 2 | 2 |
| Verteilerreihen | 5 | 5 | 5 | 5 |
| APZ-Platz | ✓ | ✓ | ✓ | ✓ |
| Datenschnittstelle | ✓ | ✓ | ✓ | ✓ |
| Überspannungsschutz | ✓ | ✓ | ✓ | ✓ |
| SLS | 35A, 3-polig | 40A, 3-polig | 50A, 3-polig | 63A, 3-polig |

Optionales Zubehör ab Seite 114.
Inhalt der Absicherungspakete siehe Seite 95.

Zählerschrank 2.0
Zähler-Komplettschränke
Wandler-Komplettschränke
Zähleranschlussäulen
Verteiler
Zubehör
f-tronic Experts

Komplettschrank

2 Zählerplätze eHZ mit Verdrahtung 10 mm²

- Sammelschienenklemmen (SSK16)
- Sammelschienenisolierung
- 1x N-N-Steckklemme (ZSSKN17N)
- 1x PE-Steckklemme (ZSSKPE34)
- 2x Patch-Patch-Verbinder (PPV5)
- 1x Patch Leitung (PL150)

Netzseitiger Anschlussraum (NAR)
Sammelschienen-system 5-polig

empfohlener Zukauf Rangierkanal

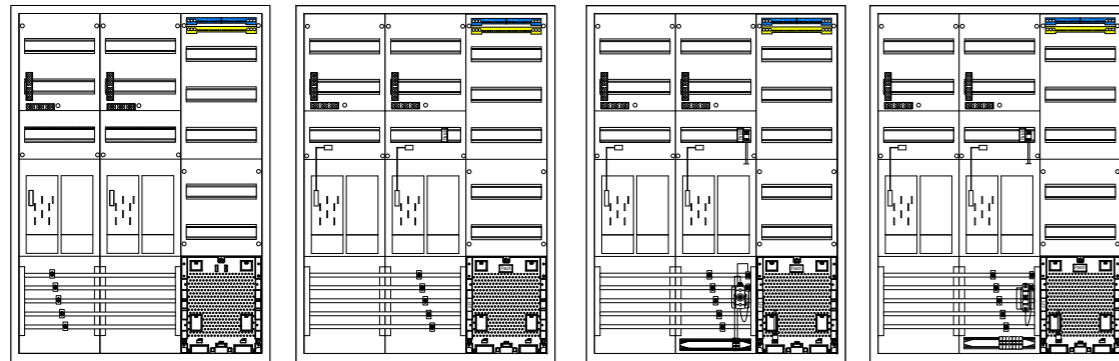

| Typ | EHZ61APZO | EHZ61APZ | EHZ61APZ-TCEHZ | EHZ61APZ-TIEHZ |
|--------------------|----------------------|----------------------|----------------------|----------------------|
| Ausführung | Komplettschrank | Komplettschrank | Komplettschrank | Komplettschrank |
| Art.-Nr. | 7120896 | 7120850 | 7120843 | 7121812 |
| VE / UK / PL | 1 / 1 / 6 | 1 / 1 / 6 | 1 / 1 / 6 | 1 / 1 / 6 |
| H x B x T | 1.100 x 800 x 210 mm | 1.100 x 800 x 210 mm | 1.100 x 800 x 210 mm | 1.100 x 800 x 210 mm |
| Felder | 3 | 3 | 3 | 3 |
| Zählerplätze | 2 | 2 | 2 | 2 |
| Reserveplätze | 2 | 2 | 2 | 2 |
| Verteilerreihen | 5 | 5 | 5 | 5 |
| APZ-Platz | ✓ | ✓ | ✓ | ✓ |
| Datenschnittstelle | ✓ | ✓ | ✓ | ✓ |
| Absicherungspaket | - | - | TCEHZ | TIEHZ |

Optionales Zubehör ab Seite 114.
Inhalt der Absicherungspakete siehe Seite 95.

Komplettschrank

2 Zählerplätze eHZ mit Verdrahtung 10 mm²

- **SLS Schalter**
- Sammelschienenklemmen (SSK16)
- Sammelschienenisolierung
- Abdeckstreifen (ADS12W)
- 1x N-N-Steckklemme (ZSSKN17N)
- 1x PE-Steckklemme (ZSSKPE34)
- 2x Patch-Patch-Verbinder (PPV5)
- 1x Patch Leitung (PL150)

Netzseitiger Anschlussraum (NAR)
Sammelschienen-system 5-polig
empfohlener Zukauf Rangierkanal

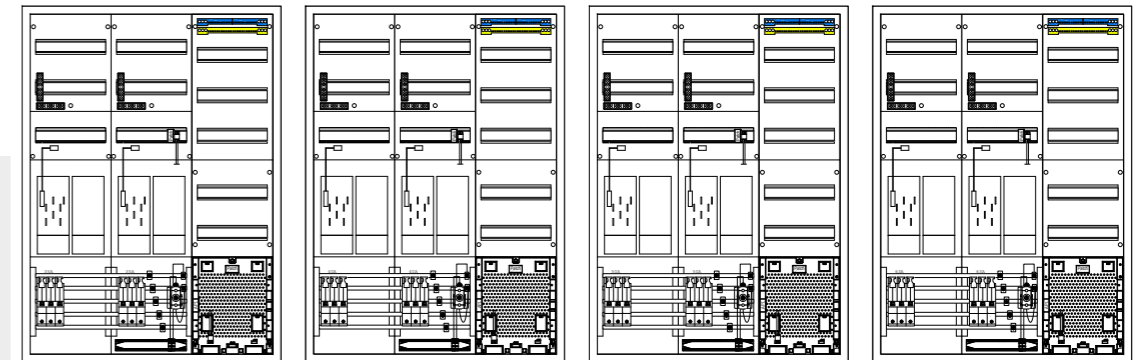

| Typ | EHZ61APZ-0035-TCEHZ | EHZ61APZ-0040-TCEHZ | EHZ61APZ-0050-TCEHZ | EHZ61APZ-0063-TCEHZ |
|--------------------|----------------------|----------------------|----------------------|----------------------|
| Art.-Nr. | 7120849 | 7120845 | 7120838 | 7120836 |
| Absicherungspaket | TCEHZ | TCEHZ | TCEHZ | TCEHZ |
| Typ | EHZ61APZ-0035-TIEHZ | EHZ61APZ-0040-TIEHZ | EHZ61APZ-0050-TIEHZ | EHZ61APZ-0063-TIEHZ |
| Art.-Nr. | 7121804 | 7121805 | 7121806 | 7121807 |
| Absicherungspaket | TIEHZ | TIEHZ | TIEHZ | TIEHZ |
| Ausführung | Komplettschrank | Komplettschrank | Komplettschrank | Komplettschrank |
| VE / UK / PL | 1 / 1 / 6 | 1 / 1 / 6 | 1 / 1 / 6 | 1 / 1 / 6 |
| H x B x T | 1.100 x 800 x 210 mm | 1.100 x 800 x 210 mm | 1.100 x 800 x 210 mm | 1.100 x 800 x 210 mm |
| Felder | 3 | 3 | 3 | 3 |
| Zählerplätze | 2 | 2 | 2 | 2 |
| Reserveplätze | 2 | 2 | 2 | 2 |
| Verteilerreihen | 5 | 5 | 5 | 5 |
| APZ-Platz | ✓ | ✓ | ✓ | ✓ |
| Datenschnittstelle | ✓ | ✓ | ✓ | ✓ |
| SLS | 35A, 3-polig | 40A, 3-polig | 50A, 3-polig | 63A, 3-polig |

Optionales Zubehör ab Seite 114.
Inhalt der Absicherungspakete siehe Seite 95.

Zählerschrank 2.0
Zähler-Komplettschränke
Wandler-Komplettschränke
Zähleranschlussäulen
Verteiler
Zubehör
f-tronic Experts

Komplettschrank

2 Zählerplätze eHZ mit Verdrahtung 10 mm²

- SLS Schalter
- **Überspannungsschutz für Gebäude ohne äußeren Blitzschutz**
- Sammelschienenklemmen (SSK16)
- Sammelschienenisolierung
- Abdeckstreifen (ADS12W)
- 1x N-N-Steckklemme (ZSSKN17N)
- 1x PE-Steckklemme (ZSSKPE34)
- 2x Patch-Patch-Verbinder (PPV5)
- 1x Patch Leitung (PL150)

Netzseitiger Anschlussraum (NAR)
Sammelschienensystem 5-polig
empfohlener Zukauf
Rangierkanal

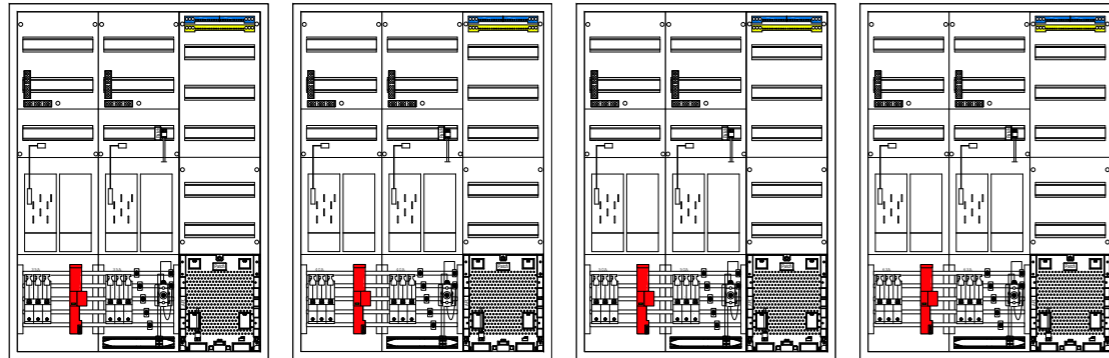

| | | | | |
|---------------------|-------------------------|-------------------------|-------------------------|-------------------------|
| Typ | EHZ61APZ-0035-TCEHZ-ÜSS | EHZ61APZ-0040-TCEHZ-ÜSS | EHZ61APZ-0050-TCEHZ-ÜSS | EHZ61APZ-0063-TCEHZ-ÜSS |
| Art.-Nr. | 7120862 | 7120863 | 7120864 | 7120865 |
| Absicherungspaket | TCEHZ | TCEHZ | TCEHZ | TCEHZ |
| Typ | EHZ61APZ-0035-TIEHZ-ÜSS | EHZ61APZ-0040-TIEHZ-ÜSS | EHZ61APZ-0050-TIEHZ-ÜSS | EHZ61APZ-0063-TIEHZ-ÜSS |
| Art.-Nr. | 7121808 | 7121809 | 7121810 | 7121811 |
| Absicherungspaket | TIEHZ | TIEHZ | TIEHZ | TIEHZ |
| Ausführung | Komplettschrank | Komplettschrank | Komplettschrank | Komplettschrank |
| VE / UK / PL | 1 / 1 / 6 | 1 / 1 / 6 | 1 / 1 / 6 | 1 / 1 / 6 |
| H x B x T | 1.100 x 800 x 210 mm | 1.100 x 800 x 210 mm | 1.100 x 800 x 210 mm | 1.100 x 800 x 210 mm |
| Felder | 3 | 3 | 3 | 3 |
| Zählerplätze | 2 | 2 | 2 | 2 |
| Reserveplätze | 2 | 2 | 2 | 2 |
| Verteilerreihen | 5 | 5 | 5 | 5 |
| APZ-Platz | ✓ | ✓ | ✓ | ✓ |
| Datenschnittstelle | ✓ | ✓ | ✓ | ✓ |
| Überspannungsschutz | ✓ | ✓ | ✓ | ✓ |
| SLS | 35A, 3-polig | 40A, 3-polig | 50A, 3-polig | 63A, 3-polig |

Optionales Zubehör ab Seite 114.
Inhalt der Absicherungspakete siehe Seite 95.

Komplettschrank

2 Zählerplätze eHZ mit Verdrahtung 10 mm²

- SLS Schalter
- **Überspannungsschutz für Gebäude ohne äußeren Blitzschutz**
- Sammelschienenklemmen (SSK16)
- Sammelschienenisolierung
- Abdeckstreifen (ADS12W)
- 1x N-N-Steckklemme (ZSSKN17N)
- 1x PE-Steckklemme (ZSSKPE34)
- 2x Patch-Patch-Verbinder (PPV5)
- 1x Patch Leitung (PL150)

Netzseitiger Anschlussraum (NAR)
Sammelschienensystem 5-polig
empfohlener Zukauf
Rangierkanal

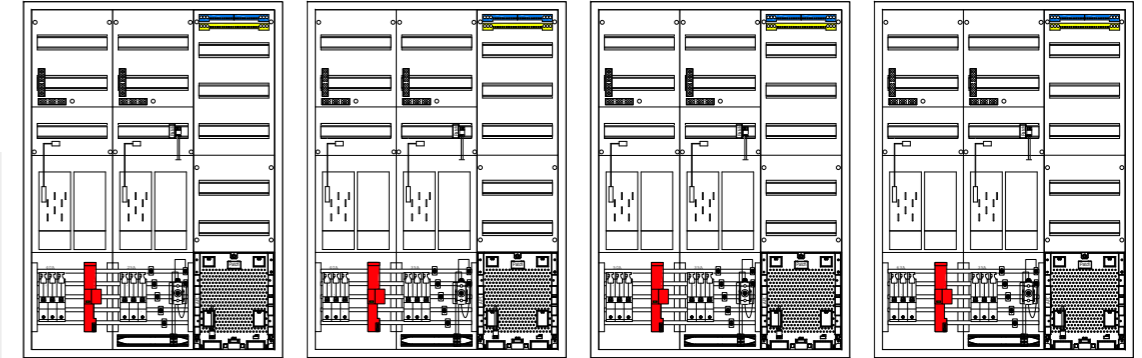

| | | | | |
|---------------------|------------------------------|------------------------------|------------------------------|------------------------------|
| Typ | EHZ61APZ-0040-0025-TCEHZ-ÜSS | EHZ61APZ-0040-0035-TCEHZ-ÜSS | EHZ61APZ-0050-0035-TCEHZ-ÜSS | EHZ61APZ-0063-0035-TCEHZ-ÜSS |
| Art.-Nr. | 7120886 | 7120866 | 7120867 | 7120868 |
| Absicherungspaket | TCEHZ | TCEHZ | TCEHZ | TCEHZ |
| Typ | EHZ61APZ-0040-0025-TIEHZ-ÜSS | EHZ61APZ-0040-0035-TIEHZ-ÜSS | EHZ61APZ-0050-0035-TIEHZ-ÜSS | EHZ61APZ-0063-0035-TIEHZ-ÜSS |
| Art.-Nr. | 7121834 | 7121835 | 7121836 | 7121837 |
| Absicherungspaket | TIEHZ | TIEHZ | TIEHZ | TIEHZ |
| Ausführung | Komplettschrank | Komplettschrank | Komplettschrank | Komplettschrank |
| VE / UK / PL | 1 / 1 / 6 | 1 / 1 / 6 | 1 / 1 / 6 | 1 / 1 / 6 |
| H x B x T | 1.100 x 800 x 210 mm | 1.100 x 800 x 210 mm | 1.100 x 800 x 210 mm | 1.100 x 800 x 210 mm |
| Felder | 3 | 3 | 3 | 3 |
| Zählerplätze | 2 | 2 | 2 | 2 |
| Reserveplätze | 2 | 2 | 2 | 2 |
| Verteilerreihen | 5 | 5 | 5 | 5 |
| APZ-Platz | ✓ | ✓ | ✓ | ✓ |
| Datenschnittstelle | ✓ | ✓ | ✓ | ✓ |
| Überspannungsschutz | ✓ | ✓ | ✓ | ✓ |
| SLS | 40A, 3-polig / 25A 3-polig | 40A, 3-polig / 35A 3-polig | 50A, 3-polig / 35A 3-polig | 63A, 3-polig / 35A 3-polig |

Optionales Zubehör ab Seite 114.
Inhalt der Absicherungspakete siehe Seite 95.

Zählerschrank 2.0
Zähler-Komplettschränke
Wandler-Komplettschränke
Verteiler
Zähleranschlussäulen
Zubehör
f-tronic Experts

Komplettschrank

2 Zählerplätze eHZ mit Verdrahtung 16 mm²

- Verdrahtung 16 mm²
- Sammelschienenklemmen (SSK35)
- Sammelschienenisolierung
- Abdeckstreifen (ADS12W)
- 1x N-N-Steckklemme (ZSSKN17N)
- 1x PE-Steckklemme (ZSSKPE34)
- 2x Patch-Patch-Verbinder (PPV5)
- 1x Patch Leitung (PL150)

NEU

Netzseitiger Anschlussraum (NAR)
Sammelschienen-system 5-polig
empfohlener Zukauf
Rangierkanal

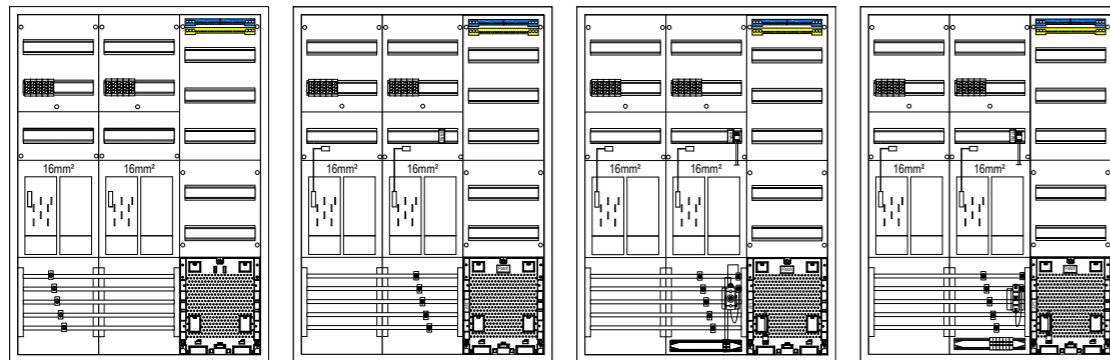

| Typ | EHZ61APZO-16 | EHZ61APZ-16 | EHZ61APZ-16-TCEHZ | EHZ61APZ-16-TIEHZ |
|--------------------|----------------------|----------------------|----------------------|----------------------|
| Ausführung | Komplettschrank | Komplettschrank | Komplettschrank | Komplettschrank |
| Art.-Nr. | 7121867 | 7121868 | 7121869 | 7121870 |
| VE / UK / PL | 1 / 1 / 6 | 1 / 1 / 6 | 1 / 1 / 6 | 1 / 1 / 6 |
| H x B x T | 1.100 x 800 x 210 mm | 1.100 x 800 x 210 mm | 1.100 x 800 x 210 mm | 1.100 x 800 x 210 mm |
| Felder | 3 | 3 | 3 | 3 |
| Zählerplätze | 2 | 2 | 2 | 2 |
| Reserveplätze | 2 | 2 | 2 | 2 |
| Verteilerreihen | 5 | 5 | 5 | 5 |
| APZ-Platz | ✓ | ✓ | ✓ | ✓ |
| Absicherungspaket | - | - | TCEHZ | TIEHZ |
| Datenschnittstelle | - | ✓ | ✓ | ✓ |

Optionales Zubehör ab Seite 114.
Inhalt der Absicherungspakete siehe Seite 95.

Komplettschrank

2 Zählerplätze eHZ mit Verdrahtung 16 mm²

- Verdrahtung 16 mm²
- SLS Schalter
- Überspannungsschutz für Gebäude ohne äußeren Blitzschutz
- Sammelschienenklemmen (SSK35)
- Sammelschienenisolierung
- Abdeckstreifen (ADS12W)
- 1x N-N-Steckklemme (ZSSKN17N)
- 1x PE-Steckklemme (ZSSKPE34)
- 2x Patch-Patch-Verbinder (PPV5)
- 1x Patch Leitung (PL150)

NEU

Netzseitiger Anschlussraum (NAR)
Sammelschienen-system 5-polig
empfohlener Zukauf
Rangierkanal

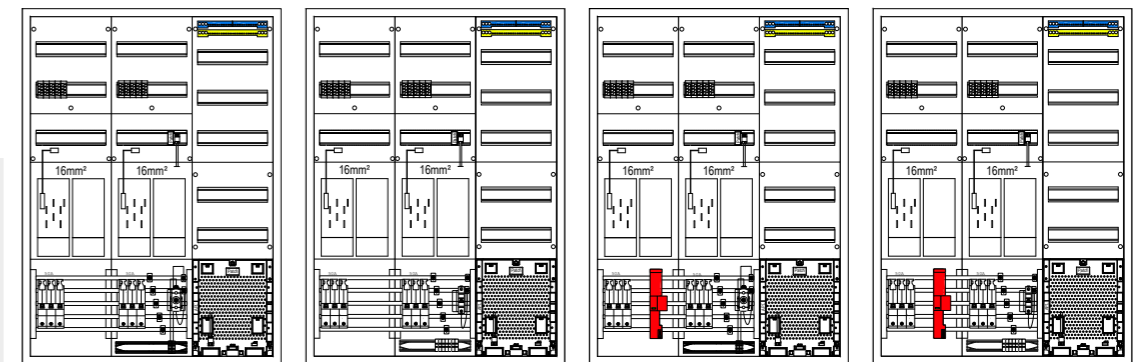

| Typ | EHZ61APZ-16-0050-TCEHZ | EHZ61APZ-16-0050-TIEHZ | EHZ61APZ-16-0050-TCEHZ-ÜSS | EHZ61APZ-16-0050-TIEHZ-ÜSS |
|---------------------|------------------------|------------------------|----------------------------|----------------------------|
| Ausführung | Komplettschrank | Komplettschrank | Komplettschrank | Komplettschrank |
| Art.-Nr. | 7121871 | 7121872 | 7121873 | 7121874 |
| VE / UK / PL | 1 / 1 / 6 | 1 / 1 / 6 | 1 / 1 / 6 | 1 / 1 / 6 |
| H x B x T | 1.100 x 800 x 210 mm | 1.100 x 800 x 210 mm | 1.100 x 800 x 210 mm | 1.100 x 800 x 210 mm |
| Felder | 3 | 3 | 3 | 3 |
| Zählerplätze | 2 | 2 | 2 | 2 |
| Reserveplätze | 2 | 2 | 2 | 2 |
| Verteilerreihen | 5 | 5 | 5 | 5 |
| APZ-Platz | ✓ | ✓ | ✓ | ✓ |
| Absicherungspaket | TCEHZ | TIEHZ | TCEHZ | TIEHZ |
| Datenschnittstelle | - | ✓ | ✓ | ✓ |
| Überspannungsschutz | - | - | ✓ | ✓ |
| SLS | 50A, 3-polig | 50A, 3-polig | 50A, 3-polig | 50A, 3-polig |

Optionales Zubehör ab Seite 114.
Inhalt der Absicherungspakete siehe Seite 95.

Zählerschrank 2.0
Zähler-Komplettschränke
Wandler-Komplettschränke
Zähleranschlussäulen
Verteiler
Zubehör
f-tronic Experts

Komplettschrank

3 Zählerplätze eHZ mit Verdrahtung 10 mm²

- Sammelschienenklemmen (SSK16)
- Sammelschienenisolierung
- Abdeckstreifen (ADS12W)
- 1x N-N-Steckklemme (ZSSKN17N)
- 1x PE-Steckklemme (ZSSKPE34)
- 2x Patch-Patch-Verbinder (PPV5)
- 1x Patch Leitung (PL150)

Netzseitiger Anschlussraum (NAR)
Sammelschienen-system 5-polig
empfohlener Zukauf
Rangierkanal

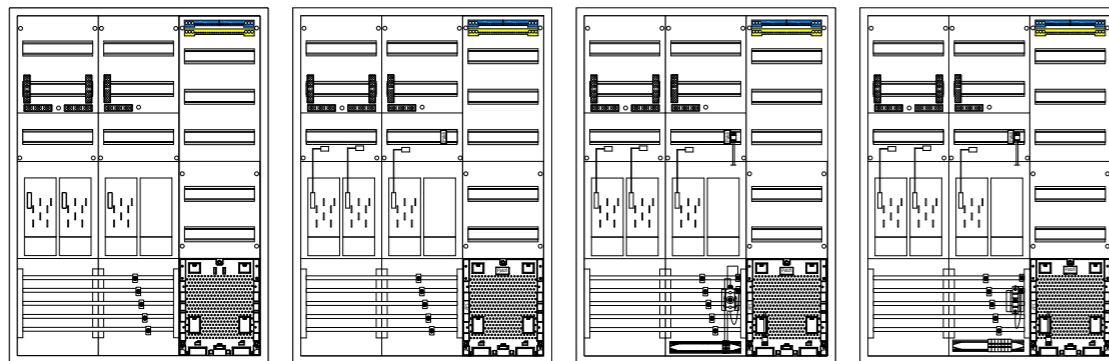

| Typ | EHZ62APZO | EHZ62APZ | EHZ62APZ-TCEHZ | EHZ62APZ-TIEHZ |
|---------------------------|----------------------|----------------------|----------------------|----------------------|
| Ausführung | Komplettschrank | Komplettschrank | Komplettschrank | Komplettschrank |
| Art.-Nr. | 7121845 | 7121846 | 7121833 | 7121847 |
| VE / UK / PL | 1 / 1 / 6 | 1 / 1 / 6 | 1 / 1 / 6 | 1 / 1 / 6 |
| H x B x T | 1.100 x 800 x 210 mm | 1.100 x 800 x 210 mm | 1.100 x 800 x 210 mm | 1.100 x 800 x 210 mm |
| Felder | 3 | 3 | 3 | 3 |
| Zählerplätze | 3 | 3 | 3 | 3 |
| Reserveplätze | 1 | 1 | 1 | 1 |
| Verteilerreihen | 5 | 5 | 5 | 5 |
| APZ-Platz | ✓ | ✓ | ✓ | ✓ |
| Datenschnittstelle | ✓ | ✓ | ✓ | ✓ |
| Absicherungspaket | - | - | TCEHZ | TIEHZ |

Optionales Zubehör ab Seite 114.
Inhalt der Absicherungspakete siehe Seite 95.

Komplettschrank

3 Zählerplätze eHZ mit Verdrahtung 10 mm²

- **SLS Schalter**
- **Überspannungsschutz für Gebäude ohne äußeren Blitzschutz**
- Sammelschienenklemmen (SSK16)
- Sammelschienenisolierung
- Abdeckstreifen (ADS12W)
- 1x N-N-Steckklemme (ZSSKN17N)
- 1x PE-Steckklemme (ZSSKPE34)
- 2x Patch-Patch-Verbinder (PPV5)
- 1x Patch Leitung (PL150)

Netzseitiger Anschlussraum (NAR)
Sammelschienen-system 5-polig
empfohlener Zukauf
Rangierkanal

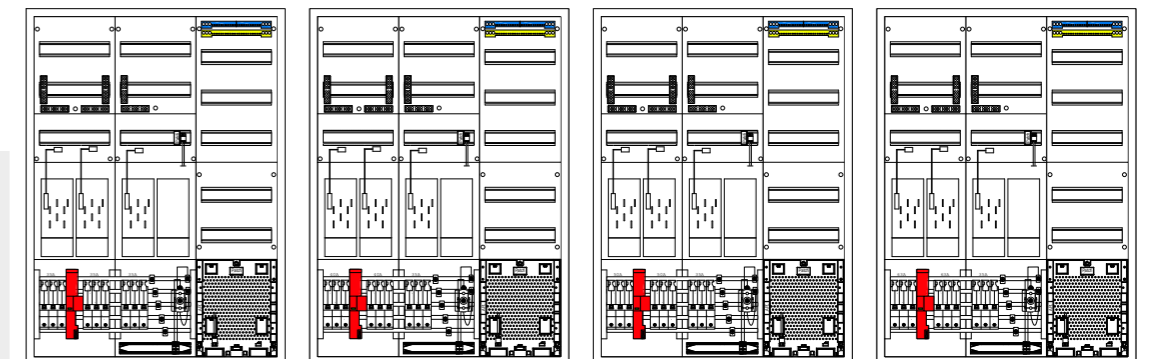

| Typ | EHZ62APZ-0035-TCEHZ-ÜSS | EHZ62APZ-0040-0035-TCEHZ-ÜSS | EHZ62APZ-0050-0035-TCEHZ-ÜSS | EHZ62APZ-0063-0035-TCEHZ-ÜSS |
|----------------------------|-------------------------|--------------------------------|--------------------------------|--------------------------------|
| Art.-Nr. | 7120869 | 7120870 | 7120871 | 7120872 |
| Absicherungspaket | TCEHZ | TCEHZ | TCEHZ | TCEHZ |
| Typ | EHZ62APZ-0035-TIEHZ-ÜSS | EHZ62APZ-0040-0035-TIEHZ-ÜSS | EHZ62APZ-0050-0035-TIEHZ-ÜSS | EHZ62APZ-0063-0035-TIEHZ-ÜSS |
| Art.-Nr. | 7121848 | 7121849 | 7121850 | 7121851 |
| Absicherungspaket | TIEHZ | TIEHZ | TIEHZ | TIEHZ |
| Ausführung | Komplettschrank | Komplettschrank | Komplettschrank | Komplettschrank |
| VE / UK / PL | 1 / 1 / 6 | 1 / 1 / 6 | 1 / 1 / 6 | 1 / 1 / 6 |
| H x B x T | 1.100 x 800 x 210 mm | 1.100 x 800 x 210 mm | 1.100 x 800 x 210 mm | 1.100 x 800 x 210 mm |
| Felder | 3 | 3 | 3 | 3 |
| Zählerplätze | 3 | 3 | 3 | 3 |
| Reserveplätze | 1 | 1 | 1 | 1 |
| Verteilerreihen | 5 | 5 | 5 | 5 |
| APZ-Platz | ✓ | ✓ | ✓ | ✓ |
| Datenschnittstelle | ✓ | ✓ | ✓ | ✓ |
| Überspannungsschutz | ✓ | ✓ | ✓ | ✓ |
| SLS | 35A, 3-polig | 2x 40A, 3-polig / 35A, 3-polig | 2x 50A, 3-polig / 35A, 3-polig | 2x 63A, 3-polig / 35A, 3-polig |

Optionales Zubehör ab Seite 114.
Inhalt der Absicherungspakete siehe Seite 95.

Zählerschrank 2.0
Zähler-Komplettschränke
Wandler-Komplettschränke
Verteiler
Zähleranschlussäulen
Zubehör
f-tronic Experts

Komplettschrank

1 Zählerplatz 3.HZ mit Verdrahtung 10 mm²

- Sammelschienenklemmen (SSK16)
- Sammelschienenisolierung
- Abdeckstreifen (ADS12W)
- 1x N-N-Steckklemme (ZSSKN17N)
- 1x PE-Steckklemme (ZSSKPE34)
- 2x Patch-Patch-Verbinder (PPV5)
- 1x Patch Leitung (PL100)

Netzseitiger Anschlussraum (NAR)
Sammelschienen-system 5-polig
empfohlener Zukauf
Rangierkanal

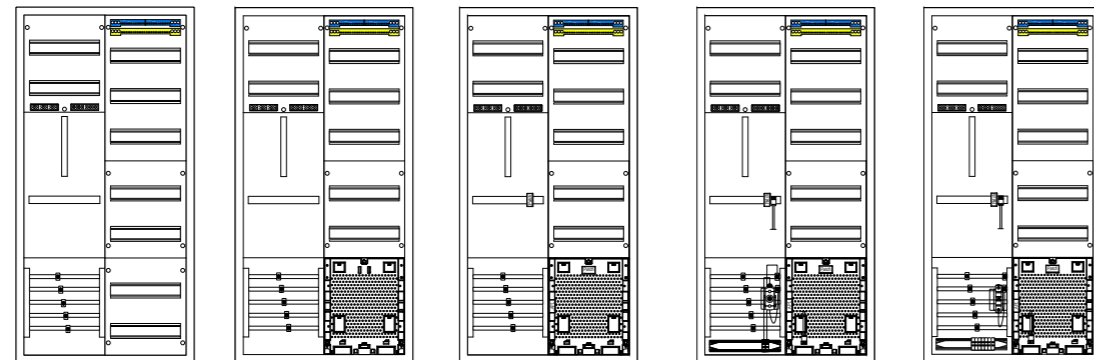

| Typ | ZE106-3 | ZE106APZO | ZE106APZ | ZE106APZ-TCEHZ | ZE106APZ-TIEHZ |
|--------------------------|----------------------|----------------------|----------------------|----------------------|----------------------|
| Ausführung | Komplettschrank | Komplettschrank | Komplettschrank | Komplettschrank | Komplettschrank |
| Art.-Nr. | 7120654 | 7121701 | 7120742 | 7120744 | 7121704 |
| VE / UK / PL | 1 / 1 / 9 | 1 / 1 / 9 | 1 / 1 / 9 | 1 / 1 / 9 | 1 / 1 / 9 |
| H x B x T | 1.100 x 550 x 210 mm | 1.100 x 550 x 210 mm | 1.100 x 550 x 210 mm | 1.100 x 550 x 210 mm | 1.100 x 550 x 210 mm |
| Felder | 2 | 2 | 2 | 2 | 2 |
| Zählerplätze | 1 | 1 | 1 | 1 | 1 |
| Verteilerreihen | 7 | 5 | 5 | 5 | 5 |
| APZ-Platz | - | ✓ | ✓ | ✓ | ✓ |
| Absicherungspaket | - | - | - | TCEHZ | TIEHZ |

Optionales Zubehör ab Seite 114.
Inhalt der Absicherungspakete siehe Seite 95.

Komplettschrank

1 Zählerplatz 3.HZ mit Verdrahtung 10 mm²

- **SLS Schalter**
- Sammelschienenklemmen (SSK16)
- Sammelschienenisolierung
- Abdeckstreifen (ADS12W)
- 1x N-N-Steckklemme (ZSSKN17N)
- 1x PE-Steckklemme (ZSSKPE34)
- 2x Patch-Patch-Verbinder (PPV5)
- 1x Patch Leitung (PL100)

Netzseitiger Anschlussraum (NAR)
Sammelschienen-system 5-polig
empfohlener Zukauf
Rangierkanal

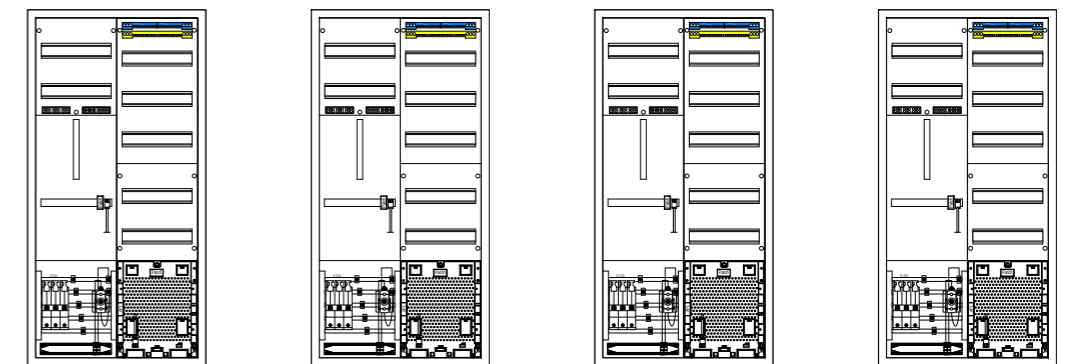

| Typ | ZE106APZ-0035-TCEHZ | ZE106APZ-0040-TCEHZ | ZE106APZ-0050-TCEHZ | ZE106APZ-0063-TCEHZ |
|--------------------------|----------------------|----------------------|----------------------|----------------------|
| Art.-Nr. | 7120749 | 7120750 | 7120751 | 7120752 |
| Absicherungspaket | TCEHZ | TCEHZ | TCEHZ | TCEHZ |
| Typ | ZE106APZ-0035-TIEHZ | ZE106APZ-0040-TIEHZ | ZE106APZ-0050-TIEHZ | ZE106APZ-0063-TIEHZ |
| Art.-Nr. | 7121705 | 7121706 | 7121707 | 7121708 |
| Absicherungspaket | TIEHZ | TIEHZ | TIEHZ | TIEHZ |
| Ausführung | Komplettschrank | Komplettschrank | Komplettschrank | Komplettschrank |
| VE / UK / PL | 1 / 1 / 9 | 1 / 1 / 9 | 1 / 1 / 9 | 1 / 1 / 9 |
| H x B x T | 1.100 x 550 x 210 mm | 1.100 x 550 x 210 mm | 1.100 x 550 x 210 mm | 1.100 x 550 x 210 mm |
| Felder | 2 | 2 | 2 | 2 |
| Zählerplätze | 1 | 1 | 1 | 1 |
| Verteilerreihen | 5 | 5 | 5 | 5 |
| APZ-Platz | ✓ | ✓ | ✓ | ✓ |
| SLS | 35A, 3-polig | 40A, 3-polig | 50A, 3-polig | 63A, 3-polig |

Optionales Zubehör ab Seite 114.
Inhalt der Absicherungspakete siehe Seite 95.

Zählerschrank 2.0
Zähler-Komplettschränke
Wandler-Komplettschränke
Zähleranschlusssäulen
Verteiler
Zubehör
f-tronic Experts



Die perfekte Hülle Für Ihre Elektroinstallation

Unser gesamtes Sortiment der Installationsdosen, Brandschutzsysteme, Befestigungssysteme und Installationsverteiler finden Sie im neuen Lagerprogramm 30.

Komplettschrank

1 Zählerplatz 3.HZ mit Verdrahtung 10 mm²

- SLS Schalter
- Überspannungsschutz für Gebäude ohne äußeren Blitzschutz
- Sammelschienenklemmen (SSK16)
- Sammelschienenisolierung
- Abdeckstreifen (ADS12W)
- 1x N-N-Steckklemme (ZSSKN17N)
- 1x PE-Steckklemme (ZSSKPE34)
- 2x Patch-Patch-Verbinder (PPV5)
- 1x Patch Leitung (PL100)

Netzseitiger Anschlussraum (NAR)
Sammelschienen-system 5-polig

empfohlener Zukauf Rangierkanal

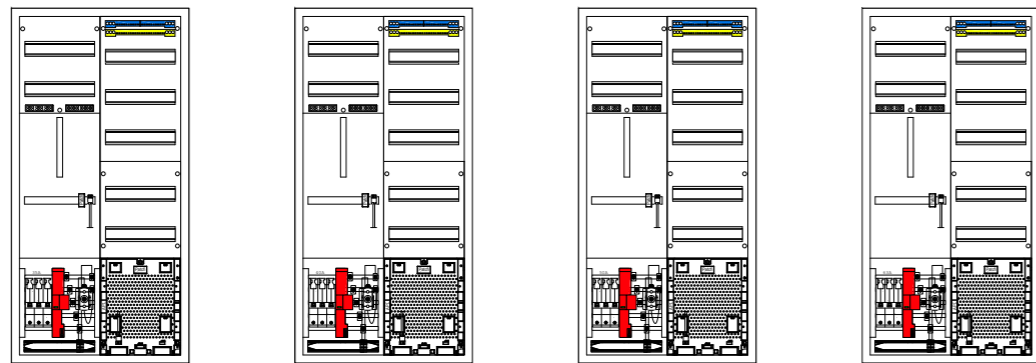

| | | | | |
|---------------------|-------------------------|-------------------------|-------------------------|-------------------------|
| Typ | ZE106APZ-0035-TCEHZ-ÜSS | ZE106APZ-0040-TCEHZ-ÜSS | ZE106APZ-0050-TCEHZ-ÜSS | ZE106APZ-0063-TCEHZ-ÜSS |
| Art.-Nr. | 7120775 | 7120776 | 7120777 | 7120767 |
| Absicherungspaket | TCEHZ | TCEHZ | TCEHZ | TCEHZ |
| Typ | ZE106APZ-0035-TIEHZ-ÜSS | ZE106APZ-0040-TIEHZ-ÜSS | ZE106APZ-0050-TIEHZ-ÜSS | ZE106APZ-0063-TIEHZ-ÜSS |
| Art.-Nr. | 7121709 | 7121710 | 7121711 | 7121712 |
| Absicherungspaket | TIEHZ | TIEHZ | TIEHZ | TIEHZ |
| Ausführung | Komplettschrank | Komplettschrank | Komplettschrank | Komplettschrank |
| VE / UK / PL | 1 / 1 / 9 | 1 / 1 / 9 | 1 / 1 / 9 | 1 / 1 / 9 |
| H x B x T | 1.100 x 550 x 210 mm | 1.100 x 550 x 210 mm | 1.100 x 550 x 210 mm | 1.100 x 550 x 210 mm |
| Felder | 2 | 2 | 2 | 2 |
| Zählerplätze | 1 | 1 | 1 | 1 |
| Verteilerreihen | 5 | 5 | 5 | 5 |
| APZ-Platz | ✓ | ✓ | ✓ | ✓ |
| Überspannungsschutz | ✓ | ✓ | ✓ | ✓ |
| SLS | 35A, 3-polig | 40A, 3-polig | 50A, 3-polig | 63A, 3-polig |

Optionales Zubehör ab Seite 114.
Inhalt der Absicherungspakete siehe Seite 95.

Komplettschrank

1 Zählerplatz 3.HZ mit Verdrahtung 16 mm²

- Verdrahtung 16 mm²
- Sammelschienenklemmen (SSK35)
- Sammelschienenisolierung
- Abdeckstreifen (ADS12W)
- 1x N-N-Steckklemme (ZSSKN17N)
- 1x PE-Steckklemme (ZSSKPE34)
- 2x Patch-Patch-Verbinder (PPV5)
- 1x Patch Leitung (PL100)

NEU

Netzseitiger Anschlussraum (NAR)
Sammelschienen-system 5-polig

empfohlener Zukauf Rangierkanal

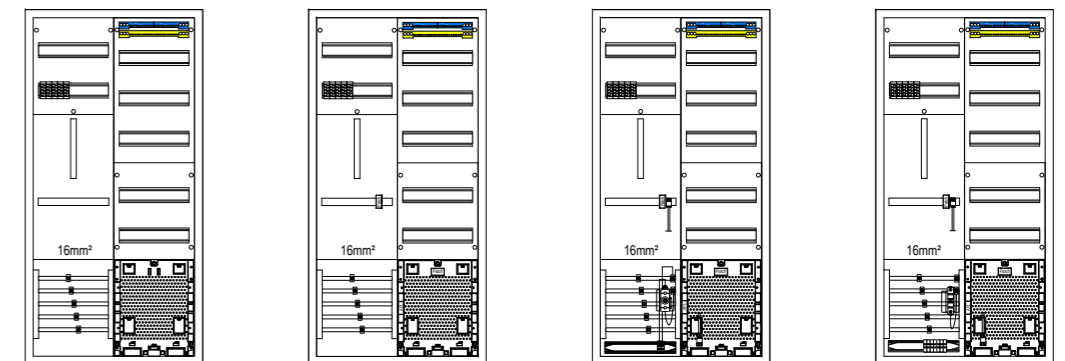

| | | | | |
|-------------------|----------------------|----------------------|----------------------|----------------------|
| Typ | ZE106APZO-16 | ZE106APZ-16 | ZE106APZ-16-TCEHZ | ZE106APZ-16-TIEHZ |
| Ausführung | Komplettschrank | Komplettschrank | Komplettschrank | Komplettschrank |
| Art.-Nr. | 7121745 | 7121744 | 7121743 | 7121742 |
| VE / UK / PL | 1 / 1 / 9 | 1 / 1 / 9 | 1 / 1 / 9 | 1 / 1 / 9 |
| H x B x T | 1.100 x 550 x 210 mm | 1.100 x 550 x 210 mm | 1.100 x 550 x 210 mm | 1.100 x 550 x 210 mm |
| Felder | 2 | 2 | 2 | 2 |
| Zählerplätze | 1 | 1 | 1 | 1 |
| Verteilerreihen | 5 | 5 | 5 | 5 |
| APZ-Platz | ✓ | ✓ | ✓ | ✓ |
| Absicherungspaket | - | - | TCEHZ | TIEHZ |

Optionales Zubehör ab Seite 114.
Inhalt der Absicherungspakete siehe Seite 95.

Zählerschrank 2.0
Zähler-Komplettschränke
Wandler-Komplettschränke
Zähleranschlusssäulen
Verteiler
Zubehör
f-tronic Experts

1 Zählerplatz 3.HZ, Verdrahtung 16 mm²

Komplettschrank

1 Zählerplatz 3.HZ mit Verdrahtung 16 mm²

- Verdrahtung 16 mm²
- SLS Schalter
- **Überspannungsschutz für Gebäude ohne äußeren Blitzschutz**
- Sammelschielenklemmen (SSK35)
- Sammelschielenisolierung
- Abdeckstreifen (ADS12W)
- 1x N-N-Steckklemme (ZSSKN17N)
- 1x PE-Steckklemme (ZSSKPE34)
- 2x Patch-Patch-Verbinder (PPV5)
- 1x Patch Leitung (PL100)

NEU

Netzseitiger Anschlussraum (NAR)
Sammelschiensystem 5-polig
empfohlener Zukauf
Rangierkanal

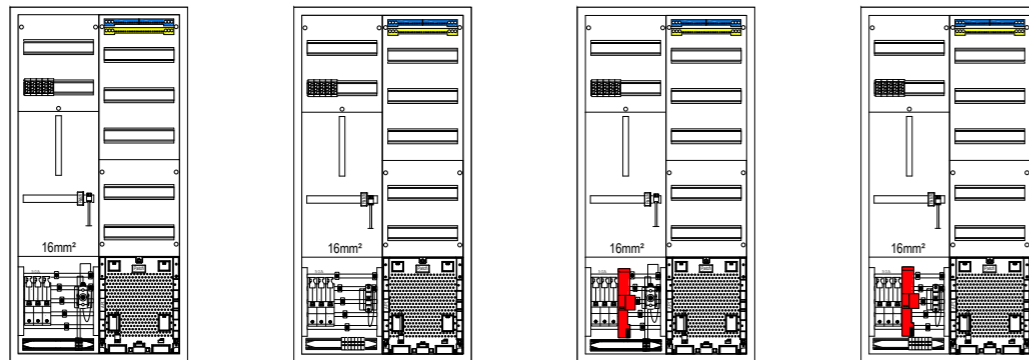

| Typ | ZE106APZ-16-0050-TCEHZ | ZE106APZ-16-0050-TIEHZ | ZE106APZ-16-0050-TCEHZ-ÜSS | ZE106APZ-16-0050-TIEHZ-ÜSS |
|----------------------------|------------------------|------------------------|----------------------------|----------------------------|
| Ausführung | Komplettschrank | Komplettschrank | Komplettschrank | Komplettschrank |
| Art.-Nr. | 7121741 | 7121740 | 7121739 | 7121738 |
| VE / UK / PL | 1 / 1 / 9 | 1 / 1 / 9 | 1 / 1 / 9 | 1 / 1 / 9 |
| H x B x T | 1.100 x 550 x 210 mm | 1.100 x 550 x 210 mm | 1.100 x 550 x 210 mm | 1.100 x 550 x 210 mm |
| Felder | 2 | 2 | 2 | 2 |
| Zählerplätze | 1 | 1 | 1 | 1 |
| Verteilerreihen | 5 | 5 | 5 | 5 |
| APZ-Platz | ✓ | ✓ | ✓ | ✓ |
| Absicherungspaket | TCEHZ | TIEHZ | TCEHZ | TIEHZ |
| Überspannungsschutz | - | - | ✓ | ✓ |
| SLS | 50A, 3-polig | 50A, 3-polig | 50A, 3-polig | 50A, 3-polig |

Optionales Zubehör ab Seite 114.
Inhalt der Absicherungspakete siehe Seite 95.

2 Zählerplätze 3.HZ, Verdrahtung 10 mm²

Komplettschrank

2 Zählerplätze 3.HZ mit Verdrahtung 10 mm²

- Sammelschielenklemmen (SSK16)
- Sammelschielenisolierung
- Abdeckstreifen (ADS12W)
- 1x N-N-Steckklemme (ZSSKN17N)
- 1x PE-Steckklemme (ZSSKPE34)
- 2x Patch-Patch-Verbinder (PPV5)
- 1x Patch Leitung (PL150)

Netzseitiger Anschlussraum (NAR)
Sammelschiensystem 5-polig
empfohlener Zukauf
Rangierkanal

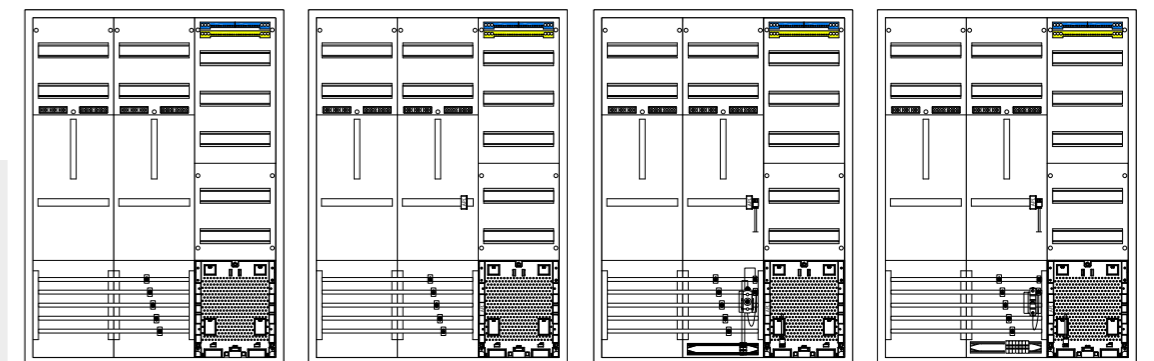

| Typ | ZE116APZO | ZE116APZ | ZE116APZ-TCEHZ | ZE116APZ-TIEHZ |
|--------------------------|----------------------|----------------------|----------------------|----------------------|
| Ausführung | Komplettschrank | Komplettschrank | Komplettschrank | Komplettschrank |
| Art.-Nr. | 7121702 | 7120746 | 7120745 | 7121713 |
| VE / UK / PL | 1 / 1 / 6 | 1 / 1 / 6 | 1 / 1 / 6 | 1 / 1 / 6 |
| H x B x T | 1.100 x 800 x 210 mm | 1.100 x 800 x 210 mm | 1.100 x 800 x 210 mm | 1.100 x 800 x 210 mm |
| Felder | 3 | 3 | 3 | 3 |
| Zählerplätze | 2 | 2 | 2 | 2 |
| Verteilerreihen | 5 | 5 | 5 | 5 |
| APZ-Platz | ✓ | ✓ | ✓ | ✓ |
| Absicherungspaket | - | - | TCEHZ | TIEHZ |

Optionales Zubehör ab Seite 114.
Inhalt der Absicherungspakete siehe Seite 95.

Zählerschrank 2.0
Zähler-Komplettschränke
Wandler-Komplettschränke
Zähleranschlussssäulen
Verteiler
Zubehör
f-tronic Experts

Komplettschrank

2 Zählerplätze 3.HZ mit Verdrahtung 10 mm²

- SLS Schalter
- Sammelschienenklemmen (SSK16)
- Sammelschienenisolierung
- Abdeckstreifen (ADS12W)
- 1x N-N-Steckklemme (ZSSKN17N)
- 1x PE-Steckklemme (ZSSKPE34)
- 2x Patch-Patch-Verbinder (PPV5)
- 1x Patch Leitung (PL150)

Netzseitiger Anschlussraum (NAR)
Sammelschienen-system 5-polig
empfohlener Zukauf
Rangierkanal

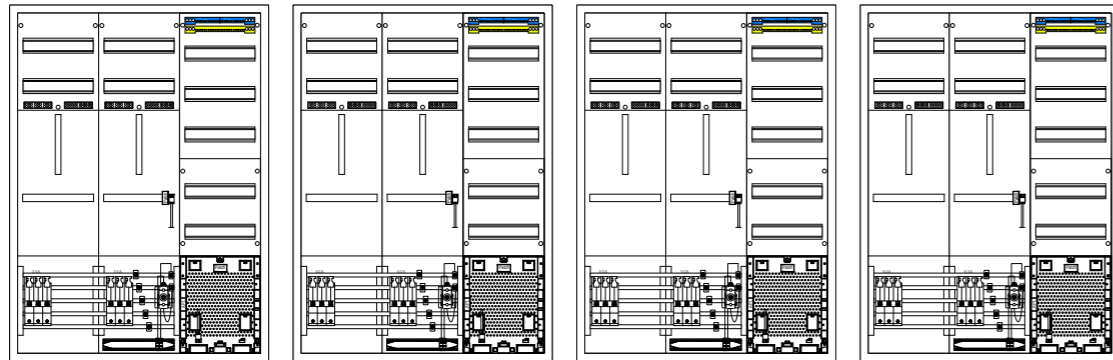

| | | | | |
|--------------------------|----------------------------|----------------------------|----------------------------|----------------------------|
| Typ | ZE116APZ-0035-TCEHZ | ZE116APZ-0040-TCEHZ | ZE116APZ-0050-TCEHZ | ZE116APZ-0063-TCEHZ |
| Art.-Nr. | 7120754 | 7120755 | 7120756 | 7120747 |
| Absicherungspaket | TCEHZ | TCEHZ | TCEHZ | TCEHZ |
| Typ | ZE116APZ-0035-TIEHZ | ZE116APZ-0040-TIEHZ | ZE116APZ-0050-TIEHZ | ZE116APZ-0063-TIEHZ |
| Art.-Nr. | 7121714 | 7121715 | 7121716 | 7121717 |
| Absicherungspaket | TIEHZ | TIEHZ | TIEHZ | TIEHZ |
| Ausführung | Komplettschrank | Komplettschrank | Komplettschrank | Komplettschrank |
| VE / UK / PL | 1 / 1 / 6 | 1 / 1 / 6 | 1 / 1 / 6 | 1 / 1 / 6 |
| H x B x T | 1.100 x 800 x 210 mm | 1.100 x 800 x 210 mm | 1.100 x 800 x 210 mm | 1.100 x 800 x 210 mm |
| Felder | 3 | 3 | 3 | 3 |
| Zählerplätze | 2 | 2 | 2 | 2 |
| Verteilerreihen | 5 | 5 | 5 | 5 |
| APZ-Platz | ✓ | ✓ | ✓ | ✓ |
| SLS | 35A, 3-polig | 40A, 3-polig | 50A, 3-polig | 63A, 3-polig |

Optionales Zubehör ab Seite 114.
Inhalt der Absicherungspakete siehe Seite 95.

Komplettschrank

2 Zählerplätze 3.HZ mit Verdrahtung 10 mm²

- SLS Schalter
- **Überspannungsschutz für Gebäude ohne äußeren Blitzschutz**
- Sammelschienenklemmen (SSK16)
- Sammelschienenisolierung
- Abdeckstreifen (ADS12W)
- 1x N-N-Steckklemme (ZSSKN17N)
- 1x PE-Steckklemme (ZSSKPE34)
- 2x Patch-Patch-Verbinder (PPV5)
- 1x Patch Leitung (PL150)

Netzseitiger Anschlussraum (NAR)
Sammelschienen-system 5-polig
empfohlener Zukauf
Rangierkanal

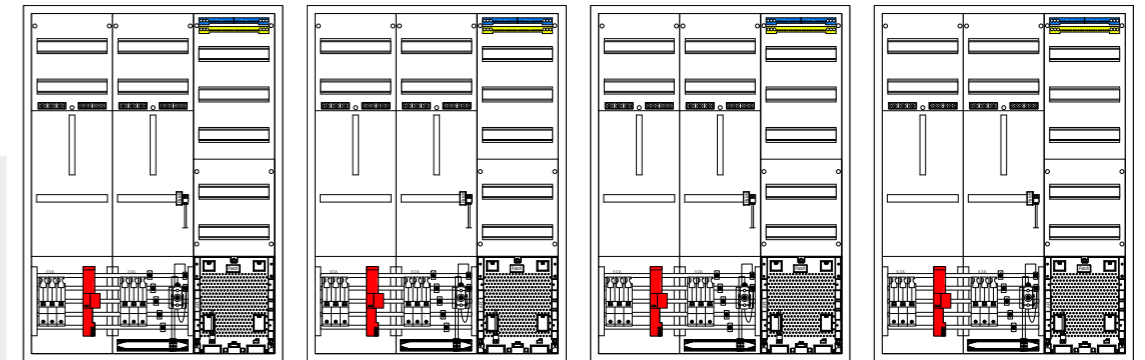

| | | | | |
|----------------------------|--------------------------------|--------------------------------|--------------------------------|--------------------------------|
| Typ | ZE116APZ-0035-TCEHZ-ÜSS | ZE116APZ-0040-TCEHZ-ÜSS | ZE116APZ-0050-TCEHZ-ÜSS | ZE116APZ-0063-TCEHZ-ÜSS |
| Art.-Nr. | 7120778 | 7120779 | 7120780 | 7120781 |
| Absicherungspaket | TCEHZ | TCEHZ | TCEHZ | TCEHZ |
| Typ | ZE116APZ-0035-TIEHZ-ÜSS | ZE116APZ-0040-TIEHZ-ÜSS | ZE116APZ-0050-TIEHZ-ÜSS | ZE116APZ-0063-TIEHZ-ÜSS |
| Art.-Nr. | 7121718 | 7121719 | 7121720 | 7121721 |
| Absicherungspaket | TIEHZ | TIEHZ | TIEHZ | TIEHZ |
| Ausführung | Komplettschrank | Komplettschrank | Komplettschrank | Komplettschrank |
| VE / UK / PL | 1 / 1 / 6 | 1 / 1 / 6 | 1 / 1 / 6 | 1 / 1 / 6 |
| H x B x T | 1.100 x 800 x 210 mm | 1.100 x 800 x 210 mm | 1.100 x 800 x 210 mm | 1.100 x 800 x 210 mm |
| Felder | 3 | 3 | 3 | 3 |
| Zählerplätze | 2 | 2 | 2 | 2 |
| Verteilerreihen | 5 | 5 | 5 | 5 |
| APZ-Platz | ✓ | ✓ | ✓ | ✓ |
| Überspannungsschutz | ✓ | ✓ | ✓ | ✓ |
| SLS | 35A, 3-polig | 40A, 3-polig | 50A, 3-polig | 63A, 3-polig |

Optionales Zubehör ab Seite 114.
Inhalt der Absicherungspakete siehe Seite 95.

Zählerschrank 2.0
Zähler-Komplettschränke
Wandler-Komplettschränke
Zähleranschlussäulen
Verteiler
Zubehör
f-tronic Experts

Komplettschrank

2 Zählerplätze 3.HZ mit Verdrahtung 16mm²

- Verdrahtung 16 mm²
- Sammelschienenklemmen (SSK35)
- Sammelschienenisolierung
- Abdeckstreifen (ADS12W)
- 1x N-N-Steckklemme (ZSSKN17N)
- 1x PE-Steckklemme (ZSSKPE34)
- 2x Patch-Patch-Verbinder (PPV5)
- 1x Patch Leitung (PL150)

NEU

Netzseitiger Anschlussraum (NAR)
Sammelschienen-system 5-polig
empfohlener Zukauf Rangierkanal

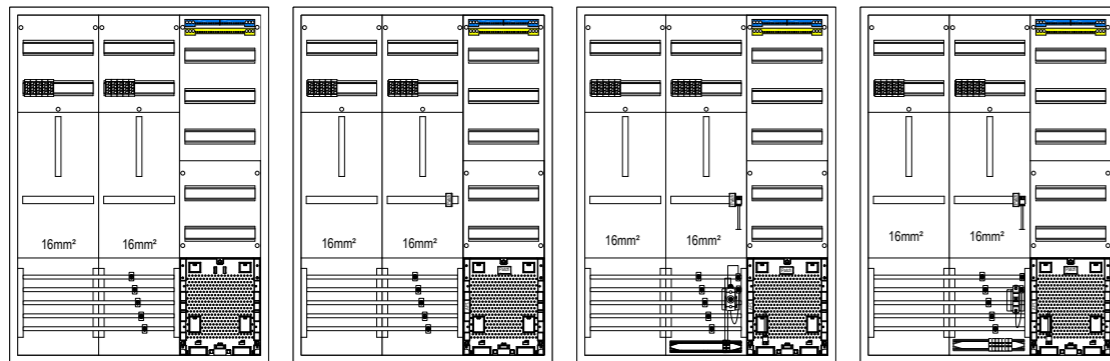

| Typ | ZE116APZO-16 | ZE116APZ-16 | ZE116APZ-16-TCEHZ | ZE116APZ-16-TIEHZ |
|-------------------|----------------------|----------------------|----------------------|----------------------|
| Ausführung | Komplettschrank | Komplettschrank | Komplettschrank | Komplettschrank |
| Art.-Nr. | 7121750 | 7121751 | 7121752 | 7121753 |
| VE / UK / PL | 1 / 1 / 6 | 1 / 1 / 6 | 1 / 1 / 6 | 1 / 1 / 6 |
| H x B x T | 1.100 x 800 x 210 mm | 1.100 x 800 x 210 mm | 1.100 x 800 x 210 mm | 1.100 x 800 x 210 mm |
| Felder | 3 | 3 | 3 | 3 |
| Zählerplätze | 2 | 2 | 2 | 2 |
| Verteilerreihen | 5 | 5 | 5 | 5 |
| APZ-Platz | ✓ | ✓ | ✓ | ✓ |
| Absicherungspaket | - | - | TCEHZ | TIEHZ |

Optionales Zubehör ab Seite 114.
Inhalt der Absicherungspakete siehe Seite 95.

Komplettschrank

2 Zählerplätze 3.HZ mit Verdrahtung 16 mm²

- Verdrahtung 16 mm²
- SLS Schalter
- Überspannungsschutz für Gebäude ohne äußeren Blitzschutz
- Sammelschienenklemmen (SSK35)
- Sammelschienenisolierung
- Abdeckstreifen (ADS12W)
- 1x N-N-Steckklemme (ZSSKN17N)
- 1x PE-Steckklemme (ZSSKPE34)
- 2x Patch-Patch-Verbinder (PPV5)
- 1x Patch Leitung (PL150)

NEU

Netzseitiger Anschlussraum (NAR)
Sammelschienen-system 5-polig
empfohlener Zukauf Rangierkanal

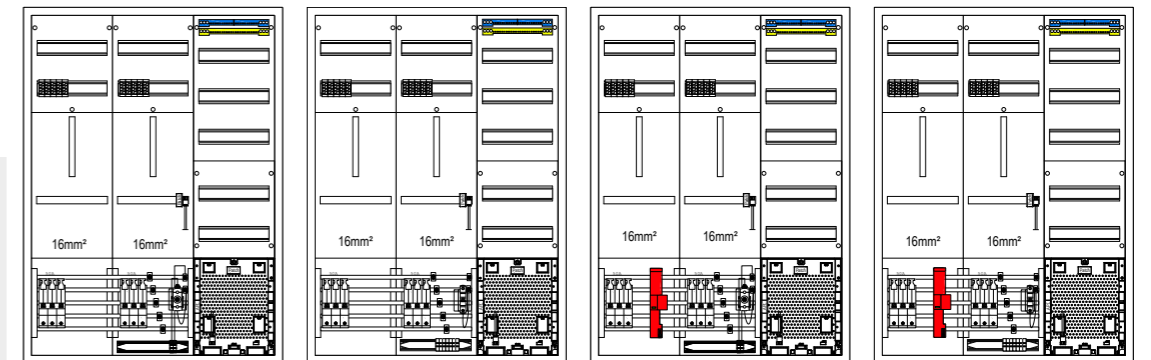

| Typ | ZE116APZ-16-0050-TCEHZ | ZE116APZ-16-0050-TIEHZ | ZE116APZ-16-0050-TCEHZ-ÜSS | ZE116APZ-16-0050-TIEHZ-ÜSS |
|---------------------|------------------------|------------------------|----------------------------|----------------------------|
| Ausführung | Komplettschrank | Komplettschrank | Komplettschrank | Komplettschrank |
| Art.-Nr. | 7121754 | 7121755 | 7121756 | 7121757 |
| Absicherungspaket | TCEHZ | TIEHZ | TCEHZ | TIEHZ |
| VE / UK / PL | 1 / 1 / 6 | 1 / 1 / 6 | 1 / 1 / 6 | 1 / 1 / 6 |
| H x B x T | 1.100 x 800 x 210 mm | 1.100 x 800 x 210 mm | 1.100 x 800 x 210 mm | 1.100 x 800 x 210 mm |
| Felder | 3 | 3 | 3 | 3 |
| Zählerplätze | 2 | 2 | 2 | 2 |
| Verteilerreihen | 5 | 5 | 5 | 5 |
| APZ-Platz | ✓ | ✓ | ✓ | ✓ |
| Überspannungsschutz | - | - | ✓ | ✓ |
| SLS | 50A, 3-polig | 50A, 3-polig | 50A, 3-polig | 50A, 3-polig |

Optionales Zubehör ab Seite 114.
Inhalt der Absicherungspakete siehe Seite 95.

Zählerschrank 2.0
Zähler-Komplettschränke
Wandler-Komplettschränke
Zähler-Komplettschränke
Verteiler
Zähleranschlussäulen
Zubehör
f-tronic Experts

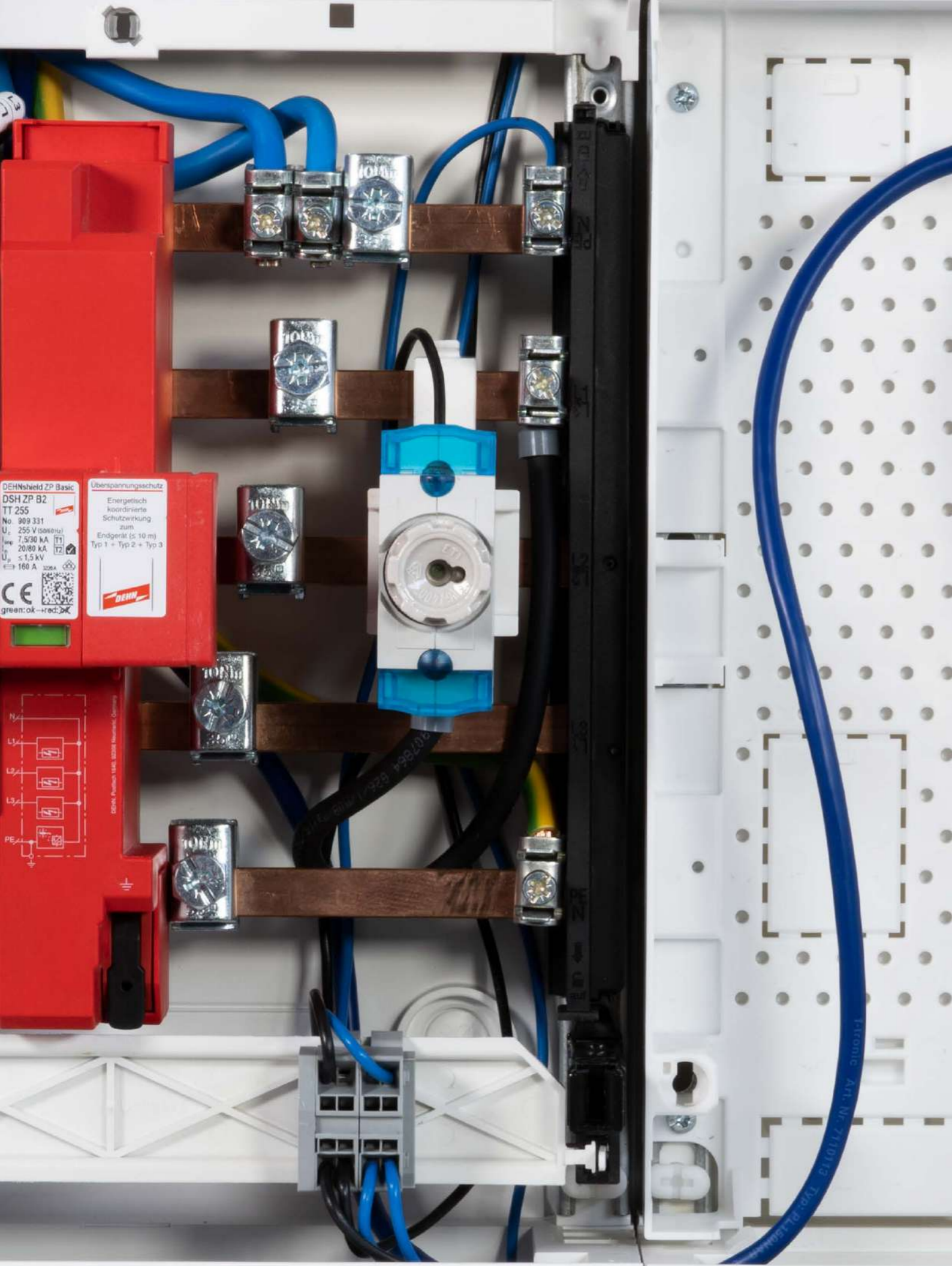

Absicherungspaket TIEHZ

TIEHZ

Absicherungspaket LS-Schalter

- 1x LS-Schalter B6A 1-polig 25kA
- 2x SSK16
- 1x Steuerleitungsklemme 7-polig
- 1x kurzschlussfeste Leitung 4 mm²
- L-N Verdrahtung bis VNB + APZ-Platz



| | |
|---------------------|---|
| Typ | TIEHZ-SET |
| Ausführung | Absicherungspaket |
| Art.-Nr. | 7110332 |
| VE / UK / PL | 1 / 10 / - |
| Set-Inhalt | 1x LS-Schalter B6A 1-polig 25kA, 2x SSK16, Steuerleitungsklemme 7-polig, kurzschlussfeste Leitung 4 mm ² , L-N Verdr. bis VNB + APZ-Platz, Kunststoffhutschiene |

Absicherungspaket TCEHZ

TCEHZ

Absicherungspaket Neozed

- 1x D01 Sicherungselement mit Schraubkappe und Neozed Sicherung 6A
- 2x SSK16
- 1x kurzschlussfeste Leitung 4 mm²
- L-N Verdrahtung bis VNB + APZ-Platz



| | |
|---------------------|--|
| Typ | TCEHZ-SET |
| Ausführung | Absicherungspaket |
| Art.-Nr. | 7110324 |
| VE / UK / PL | 1 / 10 / - |
| Set-Inhalt | 1x D01 Sicherungselement, Schraubkappe und Neozed Sicherung 6A, 2x SSK16, kurzschlussfeste Leitung 4 mm ² , L-N Verdr. bis VNB + APZ-Platz, Kunststoffhutschiene |

Zukunftssicher aufgestellt

Zählerschränke für Wallboxen, Wärmepumpen und PV-Anlagen



Erweiterungsschrank E-Mobilität

Kein Platz? Kein Problem

Die E-Mobility Zählerschränkerweiterung

- Einsetzbar für 11kW oder 22kW Wallboxen und Ladesäulen
- Sammelschienenklemmen (SSK16)
- Sammelschienenisolierung
- Abdeckstreifen (ADS12W)
- SLS Schalter
- Überspannungsschutz für Gebäude ohne äußeren Blitzschutz
- FI/LS-Schalter B16 30mA 6kA
- LS-Schalter C32A 3-polig 6kA
- LS-Schalter C16A 3-polig 6kA **unverdrahtet beiliegend (für 11kW Betrieb)**
- 3-fach Steckdose (STECKD3K)
- 1x N-N-Steckklemme (ZSSKN17N)
- 1x PE-Steckklemme (ZSSKPE34)
- 2x Patch-Patch-Verbinder (PPV5)
- 1x Patch Leitung (PL100 / PL150)

NEU

Netzseitiger Anschlussraum (NAR)
Sammelschiensystem 5-polig
empfohlener Zukauf
Rangierkanal

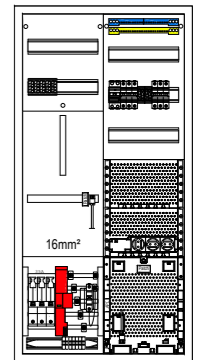
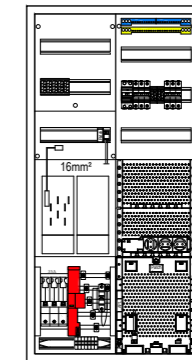

| Typ | EHZ54APZM-EMOB22 | ZE106APZM-EMOB22 |
|----------------------------|----------------------|----------------------|
| Ausführung | Komplettschrank | Komplettschrank |
| Art.-Nr. | 7121839 | 7121746 |
| VE / UK / PL | 1 / 1 / 9 | 1 / 1 / 9 |
| H x B x T | 1.100 x 550 x 210 mm | 1.100 x 550 x 210 mm |
| Zählerform | eHZ | 3.HZ |
| Felder | 2 | 2 |
| Zählerplätze | 1 | 1 |
| Verteilerreihen | 3 | 3 |
| Kommunikation | ✓ | ✓ |
| APZ-Platz | ✓ | ✓ |
| Absicherungspaket | TIEHZ | TIEHZ |
| Überspannungsschutz | ✓ | ✓ |
| SLS | 35A, 3-polig | 35A, 3-polig |

Optionales Zubehör ab Seite 114.
Inhalt der Absicherungspakete siehe Seite 95.

Zählerschrank 2.0
Zähler-Komplettschränke
Wandler-Komplettschränke
Zähleranschlussäulen
Verteiler
Zubehör
f-tronic Experts

Wandler-Komplettsschränke

Für mehr Power

In kleinen bis mittleren Industrien, Werkstätten oder bei der Nutzung von Photovoltaikanlagen im Ein- oder Mehrfamilienhaus wird oft mehr Power benötigt. Hier bietet **f-tronic®** ideale Lösungen mit dem Wandlerschrankprogramm von 100A über 160A bis 250A an.

Wir planen Ihre Wandlermessung ganz nach Ihren Vorgaben und nach den TAB der einzelnen Netzbetreiber. Sie erhalten eine technische Dokumentation in Form eines Aufbauplans.

Im Bereich der 100A Wandlermessung bieten wir zwei vorkonfigurierte Lösungen als Komplettsschrank für eHZ Messung an.

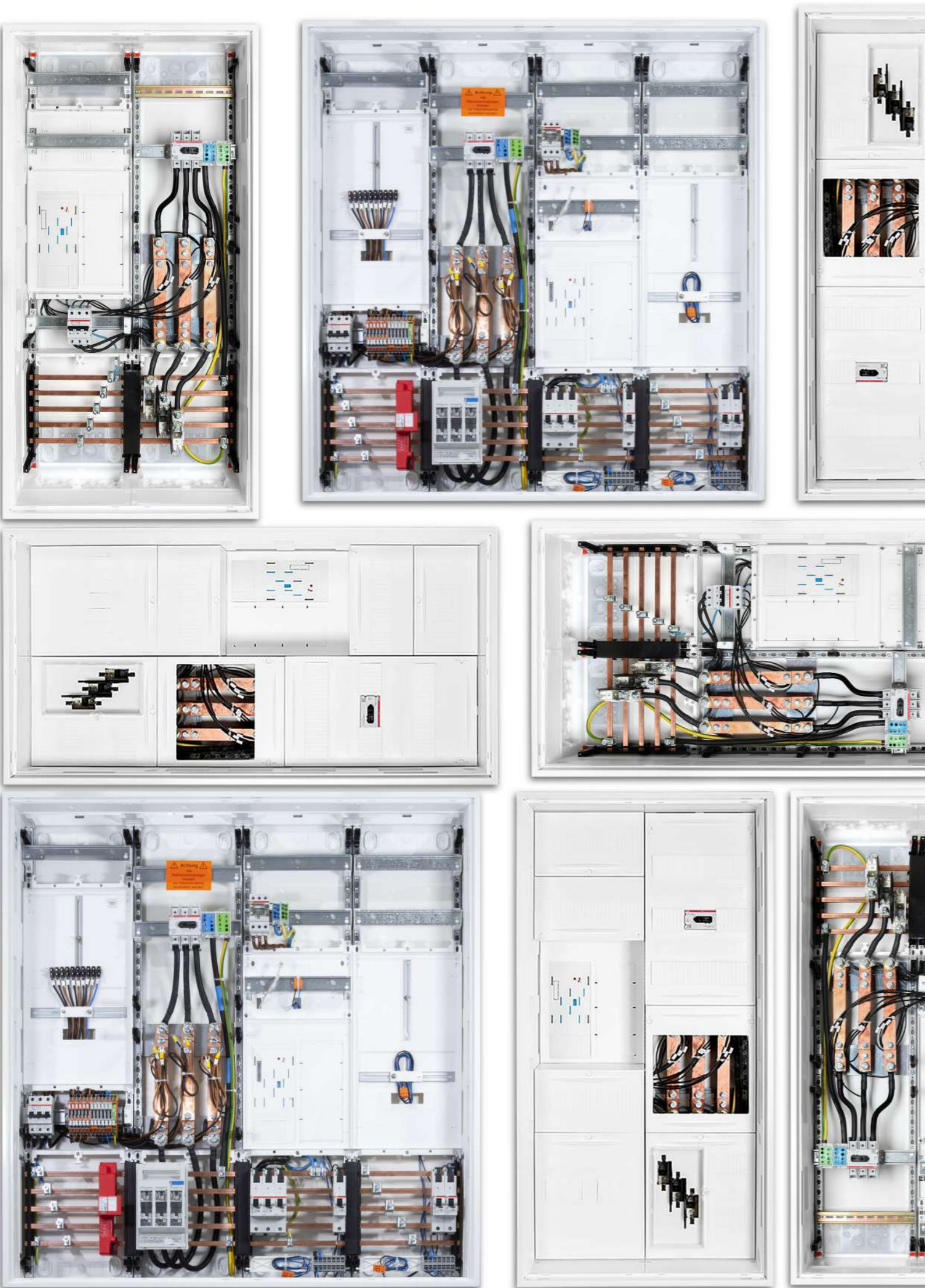

Inhaltsverzeichnis

Wandler-Komplettsschränke.....98

Wandlerschrank

Für mehr Power

- TAB konform
- Wandler-Komplettschränke bis 100A



Zählerform
eHZ

Netzseitiger Anschlussraum (NAR)
Sammelschiensystem 5-polig

| Typ | EHZW100D01* | EHZW100LS* |
|---------------------|--|--|
| Ausführung | Wandlerschrank 100A mit D01 | Wandlerschrank 100A mit LS Automaten |
| Art.-Nr. | 7120620 | 7120621 |
| VE / UK / PL | 1 / 1 / 6 | 1 / 1 / 6 |
| H x B x T | 1.100 x 550 x 210 mm | 1.100 x 550 x 210 mm |
| Felder | 2 | 2 |
| Zählerplätze | 1 | 1 |
| Ausstattung | 5x Sammelschienschiene 35 mm ² (SSK35), Neozedelement 3-polig mit Schraubkappe und Sicherung 6A | 5x Sammelschienschiene 35 mm ² (SSK35), Leitungsschutzschalter 100A LS-Schalter B6 3-polig 25kA |

*Nur nach Rücksprache mit EVU

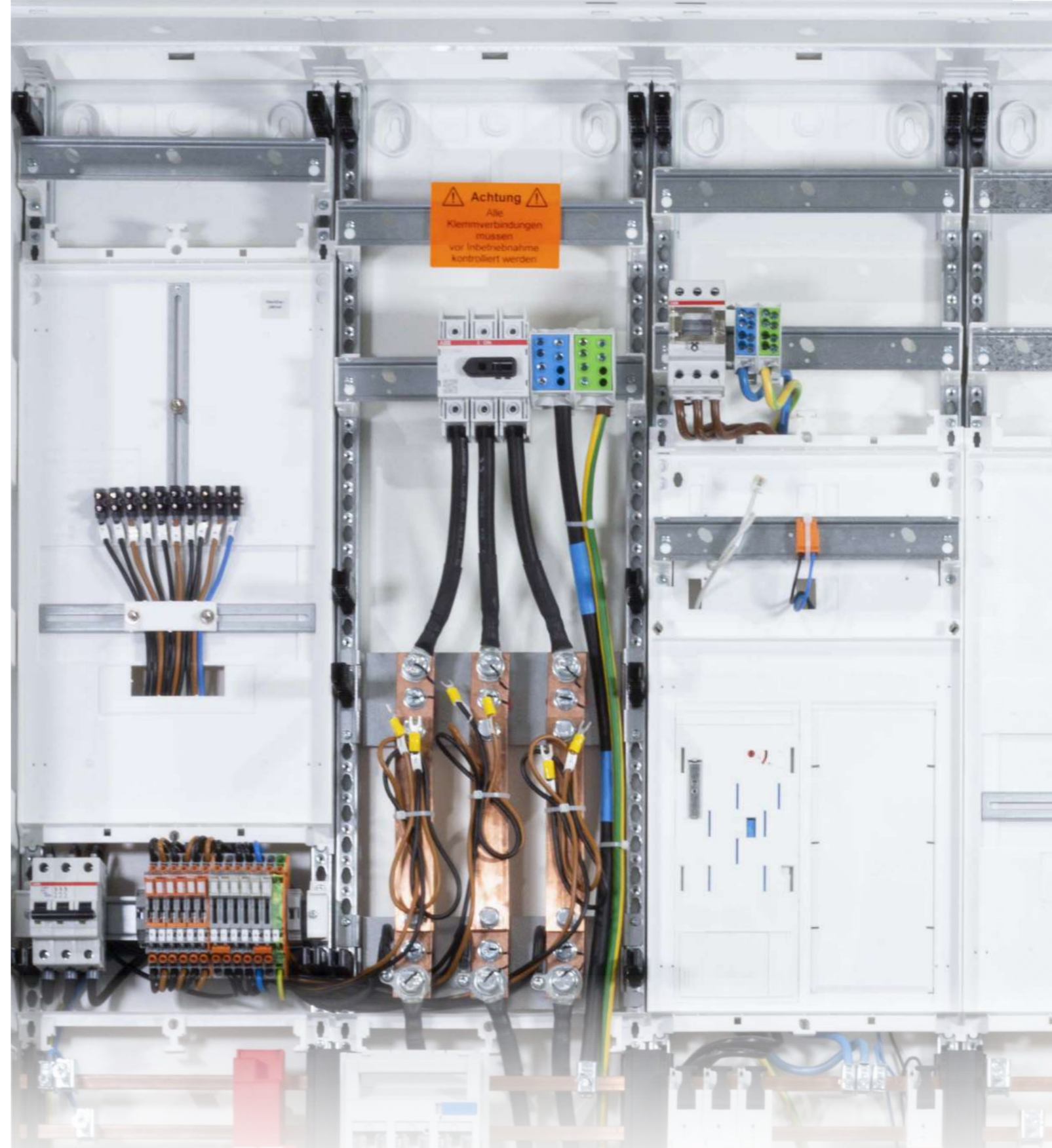

Individuell angefertigte Wandlerschränke erhalten Sie in unserem f-tronic Experts-Programm

Die Auslieferung ist bereits vormontiert, ausgebaut und vorverdrahtet möglich.

Mehr dazu ab Seite 144.

Zähleranschlusssäulen

JUPITER - Der Allwetter Herrscher

Jupiter gilt als der oberste und wichtigste Gott der alten Römer, als Beschützer des Staates, der Familie und des Hauses. Er herrscht über Blitz, Donner und Regen. Schutz, Stärke und Sicherheit bieten unsere Zähleranschlusssäulen ebenfalls.

Das stabile Gehäuse besteht aus heißgepresstem, glasfaserverstärktem Polyester mit profilierter Oberfläche. Beständig gegen saure und basische Reaktionsstoffe im Erdreich herrscht der Jupiter über das Wetter.

f-tronic® bietet ein breit gefächertes Sortiment von Zähleranschlusssäulen, das Maßstäbe setzt. In verschiedenen Ausführungen und Größen schützt sie die sensiblen technischen Einbauten vor Blitz, Donner und Regen.

Lernen Sie ihn jetzt kennen: unseren Jupiter
- der stärkste Beschützer im Außenbereich.

Inhaltsverzeichnis

Zähleranschlusssäulen..... 102



- 1 Komplettgehäuse**
Stabiles Gehäuse aus einem Stück
- 2 Werkzeuglos**
Einfaches Klicksystem ermöglicht eine werkzeuglose Demontage der Tür sowie der Einstellplatten
- 3 Schutz**
Der seitliche Eingreifschutz hält beispielweise Kriechtiere ab
- 4 Stabilität**
Das Türgriffsystem überzeugt mit einer hohen Stabilität
- 5 Sicherheit**
Keine Fasersplitterung bei der Montage
- 6 Zeitersparnis**
Kabeleinführungsflansch verhilft Ihnen zu einer schnelleren Montage aufgrund der Durchstoßmembran
- 7 Montagerückwand**
Alle Komponenten werden auf einer Montageplatte montiert
- 8 Produktschutz**
Die modern profilierte Oberfläche des Gehäuses verhindert ungewünschte Plakatierung
- 9 Platzangebot**
Die Türöffnungswinkel von bis zu 180° macht Ihnen die Montage leichter
- 10 Montagefreundlich**
Leicht zugängliche Schrauben für die Haubensicherung



Verteiler

Intelligente Installationstechnik

Die f-tronic® Verteiler sind ideal geeignet für die intelligente Installationstechnik für gewerbliche und öffentliche Gebäude und natürlich auch für den Wohnungsbau. Gerade wenn es um Großprojekte geht und Zeit- sowie Kostenminimierung im Vordergrund stehen, können Sie mit unseren Feldverteilern (FV) und Verteilerschränken (VS) nur gewinnen.

Wir bieten 1- bis 4-feldrige bzw. 3- bis 6-reihige Feldverteiler mit großzügigen Kabeleinführungen an der Unter-, Ober-, und Rückseite je Feldbreite an. Die oberen und unteren Kabeleinführungen besitzen eine Durchstoßmembran, wodurch eine schnelle und einfache Handhabung ohne zusätzliches Werkzeug möglich ist.

Unsere 1- bis 5-feldrigen bzw. 6- bis 9-reihigen Verteilerschränke mit ansprechendem Design aus 1 mm starkem, pulverbeschichtetem Stahlblech besitzen ein einzigartiges, herauschiebbares Befestigungssystem, wodurch eine schnelle und flexible Wandbefestigung ermöglicht wird.

Unsere FV- und VS-Medienverteiler sind in verschiedenen Größen mit entweder einem oder zwei Kommunikationsfeldern erhältlich. Ausbaupakete für diese Kommunikationsfelder sind im Zubehör erhältlich.

Inhaltsverzeichnis

| | |
|--------------------------|------------|
| Verteiler | 106 |
| Feldverteiler | 108 |
| Verteilerschrank..... | 109 |
| FV-Medienverteiler..... | 110 |
| VS-Medienverteiler | 111 |
| Zubehör Verteiler | 112 |



Mehr als nur Verteilen Zusätzlicher Raum für Kommunikation



- Gehäuse in ansprechendem Design aus pulverbeschichtetem Stahlblech
- Serienmäßig 3-stufig verstellbare Hutschiene
- Obere und untere Kabeleinführungen mit Durchstoßmembran
- Ab 3-feldrigem Gehäuse mit Doppeltür ausgestattet
- Türanschlag ohne Werkzeug wechselbar
- Schranktiefe inkl. Befestigungsglaschen 165 mm
- Inkl. 1x ZSSKN17N sowie 1x ZSSKPE34 Steckklemme je Feld
- Inkl. Zubehör Paket MVAP1 (1x 3-fach Steckdose, 1x Geräteklammer-Set, 10x Kabelklammer, 1x Patchfeld, 6x Keystone-Modul)
- Empfohlener Zukauf: Schwenkhebelgriff mit Profilhalbzylinder

| | | 2-feldrig | 3-feldrig | | 4-feldrig |
|----------|----------------------|--------------------|--------------------|--------------------|-----------|
| 3-reihig | Typ | FV2-3-M1 | FV3-3-M1 | FV3-3-M2 | |
| | Art.-Nr. | 7110170 | 7110171 | 7110172 | |
| | VE / UK / PL | 1 / 1 / 24 | 1 / 1 / 15 | 1 / 1 / 15 | |
| | Module | 36 | 72 | 36 | |
| | Kommunikationsfelder | 1 | 1 | 2 | |
| | H x B x T | 500 x 550 x 165 mm | 500 x 800 x 165 mm | 500 x 800 x 165 mm | |

| | | FV2-4-M1 | FV3-4-M1 | FV3-4-M2 | |
|----------|----------------------|--------------------|--------------------|--------------------|--|
| 4-reihig | Typ | FV2-4-M1 | FV3-4-M1 | FV3-4-M2 | |
| | Art.-Nr. | 7110173 | 7110174 | 7110175 | |
| | VE / UK / PL | 1 / 1 / 24 | 1 / 1 / 15 | 1 / 1 / 15 | |
| | Module | 48 | 96 | 48 | |
| | Kommunikationsfelder | 1 | 1 | 2 | |
| | H x B x T | 650 x 550 x 165 mm | 650 x 800 x 165 mm | 650 x 800 x 165 mm | |

| | | FV2-5-M1 | FV3-5-M1 | FV3-5-M2 | FV4-5-M2 |
|----------|----------------------|--------------------|--------------------|--------------------|----------------------|
| 5-reihig | Typ | FV2-5-M1 | FV3-5-M1 | FV3-5-M2 | FV4-5-M2 |
| | Art.-Nr. | 7110176 | 7110177 | 7110178 | 7110179 |
| | VE / UK / PL | 1 / 1 / 16 | 1 / 1 / 10 | 1 / 1 / 10 | 1 / 1 / 6 |
| | Module | 60 | 120 | 60 | 120 |
| | Kommunikationsfelder | 1 | 1 | 2 | 2 |
| | H x B x T | 800 x 550 x 165 mm | 800 x 800 x 165 mm | 800 x 800 x 165 mm | 800 x 1.050 x 165 mm |

| | | FV2-6-M1 | FV3-6-M1 | FV3-6-M2 | FV4-6-M2 |
|----------|----------------------|--------------------|--------------------|--------------------|----------------------|
| 6-reihig | Typ | FV2-6-M1 | FV3-6-M1 | FV3-6-M2 | FV4-6-M2 |
| | Art.-Nr. | 7110180 | 7110181 | 7110182 | 7110183 |
| | VE / UK / PL | 1 / 1 / 10 | 1 / 1 / 8 | 1 / 1 / 8 | 1 / 1 / 6 |
| | Module | 72 | 144 | 72 | 144 |
| | Kommunikationsfelder | 1 | 1 | 2 | 2 |
| | H x B x T | 950 x 550 x 165 mm | 950 x 800 x 165 mm | 950 x 800 x 165 mm | 950 x 1.050 x 165 mm |

optionales Zubehör ab Seite 115.

Noch mehr Platz Zum Verteilen und Kommunizieren



- Gehäuse in ansprechendem Design aus pulverbeschichtetem Stahlblech
- Serienmäßig 3-stufig verstellbare Hutschiene
- Obere und untere Kabeleinführungen mit Durchstoßmembran
- Ab 3-feldrigem Gehäuse mit Doppeltür ausgestattet
- Türanschlag ohne Werkzeug wechselbar
- Schranktiefe inkl. Befestigungsglaschen 210 mm
- Inkl. 1x ZSSKN17N sowie 1x ZSSKPE34 Steckklemme je Feld
- Inkl. Zubehör Paket MVAP1 (1x 3-fach Steckdose, 1x Geräteklammer-Set, 10x Kabelklammer, 1x Patchfeld, 6x Keystone-Modul)
- Empfohlener Zukauf: Schwenkhebelgriff mit Profilhalbzylinder

| | | 2-feldrig | 3-feldrig | | 4-feldrig |
|----------|----------------------|--------------------|--------------------|--------------------|----------------------|
| 6-reihig | Typ | VS2-6-M1 | VS3-6-M1 | VS3-6-M2 | VS4-6-M2 |
| | Art.-Nr. | 7110285 | 7110286 | 7110287 | 7110288 |
| | VE / UK / PL | 1 / 1 / 8 | 1 / 1 / 7 | 1 / 1 / 7 | 1 / 1 / 3 |
| | Module | 72 | 144 | 72 | 144 |
| | Kommunikationsfelder | 1 | 1 | 2 | 2 |
| | H x B x T | 950 x 550 x 210 mm | 950 x 800 x 210 mm | 950 x 800 x 210 mm | 950 x 1.050 x 210 mm |

| | | VS2-7-M1 | VS3-7-M1 | VS3-7-M2 | VS4-7-M2 |
|----------|----------------------|----------------------|----------------------|----------------------|-----------------------|
| 7-reihig | Typ | VS2-7-M1 | VS3-7-M1 | VS3-7-M2 | VS4-7-M2 |
| | Art.-Nr. | 7110289 | 7110290 | 7110291 | 7110292 |
| | VE / UK / PL | 1 / 1 / 8 | 1 / 1 / 5 | 1 / 1 / 5 | 1 / 1 / 3 |
| | Module | 84 | 168 | 84 | 168 |
| | Kommunikationsfelder | 1 | 1 | 2 | 2 |
| | H x B x T | 1.100 x 550 x 210 mm | 1.100 x 800 x 210 mm | 1.100 x 800 x 210 mm | 1.100 x 1050 x 210 mm |

| | | VS2-8-M1 | VS3-8-M1 | VS3-8-M2 | VS4-8-M2 |
|----------|----------------------|----------------------|----------------------|----------------------|------------------------|
| 8-reihig | Typ | VS2-8-M1 | VS3-8-M1 | VS3-8-M2 | VS4-8-M2 |
| | Art.-Nr. | 7110293 | 7110294 | 7110295 | 7110296 |
| | VE / UK / PL | 1 / 1 / 6 | 1 / 1 / 5 | 1 / 1 / 5 | 1 / 1 / 3 |
| | Module | 96 | 192 | 96 | 192 |
| | Kommunikationsfelder | 1 | 1 | 2 | 2 |
| | H x B x T | 1.250 x 550 x 210 mm | 1.250 x 800 x 210 mm | 1.250 x 800 x 210 mm | 1.250 x 1.050 x 210 mm |

| | | VS2-9-M1 | VS3-9-M1 | VS3-9-M2 | VS4-9-M2 |
|----------|----------------------|----------------------|----------------------|----------------------|------------------------|
| 9-reihig | Typ | VS2-9-M1 | VS3-9-M1 | VS3-9-M2 | VS4-9-M2 |
| | Art.-Nr. | 7110297 | 7110298 | 7110299 | 7110300 |
| | VE / UK / PL | 1 / 1 / 6 | 1 / 1 / 5 | 1 / 1 / 5 | 1 / 1 / 3 |
| | Module | 108 | 216 | 108 | 216 |
| | Kommunikationsfelder | 1 | 1 | 2 | 2 |
| | H x B x T | 1.400 x 550 x 210 mm | 1.400 x 800 x 210 mm | 1.400 x 800 x 210 mm | 1.400 x 1.050 x 210 mm |

optionales Zubehör ab Seite 115.

Zählerschrank 2.0
Wandler-Komplettstationen
Zähler-Komplettstationen
Verteiler
Zähleranschlussäulen
Zubehör
f-tronic Experts



| Typ | MVAP1 | MVAP2 |
|--------------|---|--|
| Ausführung | Ausbaupaket | Ausbaupaket |
| Art.-Nr. | 7110184 | 7110185 |
| VE / UK / PL | 1 / 10 / - | 1 / 10 / - |
| Set-Inhalt | 1x 3-fach Steckdose (STECKD3K), 1x Geräteklammer-Set (GK45), 10x Kabelklammer (KKL), 1x Patchfeld (PATCH12), 6x Keystone-Modul (RJ45) | 1x 3-fach Steckdose (STECKD3K), 1x Geräteklammer-Set (GK45), 10x Kabelklammer (KKL), 1x Patchfeld (PATCH12) |

AP Kleinverteiler



- Nutzbar als externer APZ-Platz
- Zur Nachrüstung bestehender Anlagen
- Aufputzmontage

| Typ | VISION36+6APZ |
|--------------|----------------------------------|
| Ausführung | AP Kleinverteiler VISION für APZ |
| Art.-Nr. | 7220220 |
| VE / UK / PL | 1 / - / 34 |
| Ausstattung | 1x Tür (APV36+6TM) 1x APL-E-S |



Unsere weitere Verteilervielfalt finden Sie in unserem Lagerprogramm.

Zubehör

Alles was Ihr Zählerschrank braucht

Bei uns erhalten Sie ergänzendes Zubehör und Ersatzteile für Ihre Zählerschränke. Dazu gehören Bestückungs- und Absicherungspakete, Klemmen, Abdeckungen und Hauben, Ausstattung für Kommunikationsfelder, Zählertrageplatten, Zählerschranktüren, Feldverteiltertüren, Schließsysteme und Schrank- sowie Feldverbinder.

Speziell im neuen, einheitlichen Design ist unser Einspeisegehäuse im Zubehör erhältlich. Im passenden Design zum Zählerschrank besticht es durch Flexibilität in der Montage, massives Stahlblechgehäuse und Kabeleinführungsmöglichkeiten bis 240 mm².

Inhaltsverzeichnis

| | |
|---|------------|
| Zubehör | 114 |
| Einspeisegehäuse | 116 |
| NH-Verteiler | 117 |
| Schrank- & Feldverbinder | 118 |
| Befestigungs- & Kontaktiereinheit eHZ | 119 |
| Zählersteckklemme Drehstrom | 121 |
| Zu- & Abgangskabelbaum | 122 |
| Zählertrageplatte | 123 |
| Absicherungspakete | 124 |
| Bestückungspakete | 127 |
| Klemmen | 128 |
| Klemmtechnik | 129 |
| Patch-Leitung | 133 |
| Ausstattung Kommunikationsfeld | 134 |
| Sonstiges Zubehör | 135 |
| Rangierkanal | 136 |
| Hauben & Abdeckungen | 137 |
| Zählerschranktür | 139 |
| Feldverteiltertür | 140 |
| Schließsysteme | 141 |
| IP54 Aufrüstsätze | 143 |



Flexible Einspeisung

Unterschiedliche Varianten

- Kabeleinführung per Einschub
- Massives Stahlblechgehäuse
- Geeignet für Kabel bis 95/150/240 mm²
- Gleiches Design wie Zählerschrankgehäuse

Montagehinweis



1 Einschub öffnen

Schrauben öffnen und Einschub durch Herausziehen entnehmen.



2 Kabeleinführung

Einführungstülle bei benötigtem Querschnitt öffnen und Kabel einführen.



3 Kabel einschwenken

Das Kabel mit Hilfe des Einschubes in das Gehäuse einschwenken.



4 Einschub schließen

Den Einschub wieder schließen und verschrauben.



| Typ | EIN500 | EIN950 | EIN1100 |
|------------------------|--|---|--|
| Ausführung | Einspeisegehäuse | Einspeisegehäuse | Einspeisegehäuse |
| Art.-Nr. | 7110157 | 7110160 | 7110161 |
| VE / UK / PL | 1 / 1 / - | 1 / 1 / - | 1 / 1 / - |
| H x B x T | 500 x 300 x 210 mm | 950 x 300 x 210 mm | 1.100 x 300 x 210 mm |
| Material | Stahlblech | Stahlblech | Stahlblech |
| max. Leiterquerschnitt | 95 mm ² | 150 mm ² | 240 mm ² |
| Sammelschienen-system | 5-polig | 5-polig | 5-polig |
| Ausstattung | inkl. Verbindungszubehör für Schrankverbindung | inkl. Verbindungszubehör für Schrankverbindung, NH1-Unterteil | inkl. Verbindungszubehör für Schrankverbindung |

NH-Verteiler

Absichern und erweitern

Netzseitiger Anschlussraum (NAR) Sammelschienen-system 5-polig

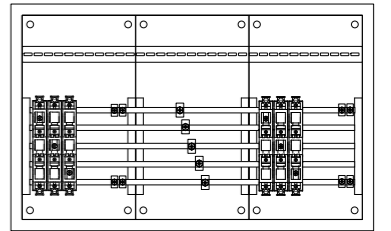
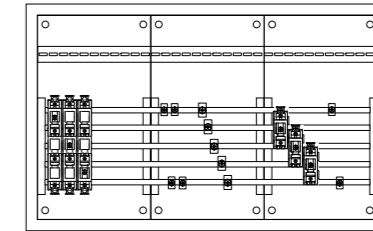
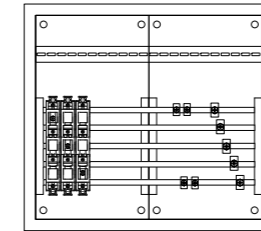

| Typ | NHV2 | NHV3 | NHV4 |
|--------------|---|---|---|
| Ausführung | NH-Verteiler 2-fach | NH-Verteiler 3-fach | NH-Verteiler 4-fach |
| Art.-Nr. | 7120660 | 7120661 | 7120662 |
| VE / UK / PL | 1 / 1 / 24 | 1 / 1 / 15 | 1 / 1 / 15 |
| H x B x T | 500 x 500 x 165 mm | 500 x 800 x 165 mm | 500 x 800 x 165 mm |
| Felder | 2 | 3 | 3 |
| Zu-/ Abgänge | 70 mm ² | 70 mm ² | 70 mm ² |
| Ausstattung | 1x NH00-Tandem-Element, Kabelabfangschiene, Membraneinführungsflansch | 1x NH00-Tandem-Element, Kabelabfangschiene, Membraneinführungsflansch | 1x NH00-Tandem-Element, Kabelabfangschiene, Membraneinführungsflansch |

Netzseitiger Anschlussraum (NAR) Sammelschienen-system 5-polig

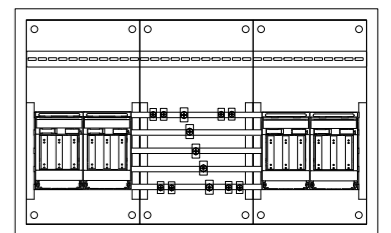
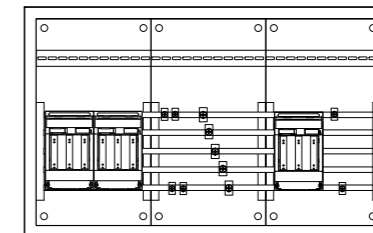
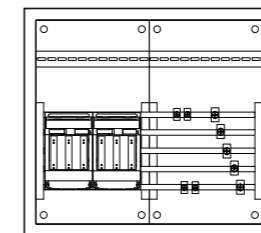

| Typ | NHV2T | NHV3T | NHV4T |
|--------------|--|--|--|
| Ausführung | NH-Verteiler Trenner 2-fach | NH-Verteiler Trenner 3-fach | NH-Verteiler Trenner 4-fach |
| Art.-Nr. | 7120670 | 7120671 | 7120672 |
| VE / UK / PL | 1 / 1 / 24 | 1 / 1 / 15 | 1 / 1 / 15 |
| H x B x T | 500 x 550 x 165 mm | 500 x 800 x 165 mm | 500 x 800 x 165 mm |
| Felder | 2 | 3 | 3 |
| Zu-/ Abgänge | 70 mm ² | 70 mm ² | 70 mm ² |
| Ausstattung | 2x NH00 Trenner, Kabelabfangschiene, Membraneinführungsflansch | 3x NH00 Trenner, Kabelabfangschiene, Membraneinführungsflansch | 4x NH00 Trenner, Kabelabfangschiene, Membraneinführungsflansch |

Ununterbrochen

Verbindet Felder oder Schränke



| Typ | SV5 | SSV5 |
|--------------|---|---|
| Ausführung | Schrank-Schrank-Verbinder | Feld-Feld-Verbinder |
| Art.-Nr. | 7110001 | 7110002 |
| VE / UK / PL | 1 / 20 / - | 1 / 5 / - |
| Set-Inhalt | Verbindungsflansch Feld-Feld Abschottung Stromschienenverbinder Kupferschienen Montagezubehör | Feld-Feld Abschottung Stromschienenverbinder Montagezubehör |
| passend für | Sammelschienensystem 5-polig | Sammelschienensystem 5-polig |



| Typ | ECK5* | ZSVBF |
|--------------|--|---|
| Ausführung | Eckverbinder | Verbindungssatz für seitliche Schrankverbindung |
| Art.-Nr. | 7110084 | 7110085 |
| VE / UK / PL | 1 / - / - | 1 / 20 / - |
| Set-Inhalt | Stromschienenverbinder Abdeckung Flex-Rohr Montagezubehör | Verbindungsflansch Montagezubehör |
| passend für | Sammelschienensystem 5-polig | alle Leergehäuse |

*Bitte halten Sie Rücksprache mit unserem Vertriebsinnendienst.

BKE-I Kassetten

Zum Nachrüsten von eHZ Zählerplätzen



| Typ | BKE-I | BKE-IL | BKE-IW |
|--------------|---|--|--|
| Ausführung | BKE-I 63A Kasette mit Anschlussklemmen | BKE-IL 63A Kasette lange Zugangsleitung | BKE-I Wandler Kasette 10A |
| Art.-Nr. | 7110008 | 7110009 | 7110077 |
| VE / UK / PL | 1 / 5 / - | 1 / 5 / - | 1 / 5 / - |
| Set-Inhalt | BKE-I Kasette mit 10 mm ² Verkabelung, N-PE Klemme, HLAk, Sammelschienenklemme | BKE-I Kasette mit 10 mm ² Verkabelung extra lang, N-PE-Klemme, HLAk, Sammelschienenklemme | BKE-I Kasette mit 10 mm ² Verkabelung |



| Typ | BKE-I16 | BKE-I16L |
|--------------|---|--|
| Ausführung | BKE-I16 63A Kasette mit Anschlussklemmen | BKE-I16L 63A Kasette lange Zugangsleitung |
| Art.-Nr. | 7110115 | 7110116 |
| VE / UK / PL | 1 / 5 / - | 1 / 5 / - |
| Set-Inhalt | BKE-I Kasette mit 16 mm ² Verkabelung, N-PE Klemme, HLAk, Sammelschienenklemme | BKE-I Kasette mit 16 mm ² Verkabelung extra lang, N-PE-Klemme, HLAk, Sammelschienenklemme |



| Typ | BKE-A | BKE-A-MPH | BKE-A-PH |
|--------------|-----------------------|---------------------------------------|---------------------------------------|
| Ausführung | BKE-A Adapterkassette | BKE-A Adapterkassette + Plombierhaube | Plombierhaube für BKE-Adapterkassette |
| Art.-Nr. | 7110010 | 7110011 | 7110014 |
| VE / UK / PL | 1 / 10 / - | 1 / 5 / - | 1 / 10 / - |



| Typ | BKE-A-ZE | DS RJ12 | APL-E-S |
|--------------|--|---|--|
| Ausführung | BKE-A Adapter + plombierbarer Geräteplatz (10TE) | Datenschnittstelle OKK-BKE mit RJ12 Stecker | RJ45 Anschlussbox für Hutschienenmontage |
| Art.-Nr. | 7110088 | 7110140 | 7110013 |
| VE / UK / PL | 1 / - / - | 1 / 10 / - | 1 / 10 / - |



| Typ | ISO500 | ISO1500 |
|--------------|----------------------------------|----------------------------------|
| Ausführung | Isolierschlauch für Datenleitung | Isolierschlauch für Datenleitung |
| Art.-Nr. | 7110320 | 7110321 |
| VE / UK / PL | 1 / - / - | 1 / - / - |
| Länge | 500 mm | 1.500 mm |

3.HZ-Zähler montieren

Einfach und sicher stecken



| Typ | ZSK63A | ZSK-ST | ZSK-PH | ZSK63A-SET |
|--------------------|---------------------------------|------------------------------|-------------------------------------|--|
| Ausführung | Zählersteckklemme 63A Drehstrom | Stifte für Zählersteckklemme | Plombierhaube für Zählersteckklemme | Zählersteckklemme 63A Drehstrom + Plombierhaube + Stifte |
| Art.-Nr. | 7110003 | 7110005 | 7110007 | 7110006 |
| VE / UK / PL | 1 / 10 / - | 1 / 20 / - | 1 / 10 / - | 1 / 10 / - |
| Set-Inhalt | Zählersteckklemme 63A | 7 Stück | Plombierhaube inkl. Schraube | Zählersteckklemme Plombierhaube Stifte |
| empfohlener Zukauf | ZSK-ST | ZSK63A | ZSK63A, ZSK-ST | - |



| Typ | ZSK100A | ZSK-ST100 | ZSK100AH |
|--------------------|----------------------------------|-----------------------------------|--|
| Ausführung | Zählersteckklemme 100A Drehstrom | Stifte für Zählersteckklemme 100A | Plombierhaube für Zählersteckklemme 100A |
| Art.-Nr. | 7110369 | 7110370 | 7110371 |
| VE / UK / PL | 1 / 10 / - | 1 / 10 / - | 1 / 10 / - |
| Set-Inhalt | Zählersteckklemme 100A | 7 Stück | Plombierhaube inkl. Schraube |
| empfohlener Zukauf | ZSK-ST100 | ZSK100A | ZSK100A, ZSK-ST100 |

Zur Aufrüstung von 3.HZ Reservefelder



| Typ | AKB1 | AKB3 | AKB5 |
|---------------------|--|--|---|
| Ausführung | Abgangskabelbaum L1,L2,L3,N,PE, für 1 Zähler | Abgangskabelbaum L1,L2,L3,N,PE, oberer Zählerplatz | Abgangskabelbaum L1,L2,L3,N,PE, unterer Zählerplatz |
| Art.-Nr. | 7110130 | 7110132 | 7110134 |
| VE / UK / PL | 1 / 1 / - | 1 / 1 / - | 1 / 1 / - |
| Leitungsquerschnitt | 10 mm ² | 10 mm ² | 10 mm ² |
| passend für | Bauhöhe 1.100 mm | Bauhöhe 1.400 mm | Bauhöhe 1.400 mm |



| Typ | ZKB1 | ZKB2 |
|---------------------|--|--|
| Ausführung | Zugangskabelbaum L1,L2,L3,N, für einen Zählerplatz oder Doppelstock unterer Zähler | Zugangskabelbaum L1,L2,L3,N, oberer Zähler |
| Art.-Nr. | 7110131 | 7110133 |
| VE / UK / PL | 1 / 1 / - | 1 / 1 / - |
| Leitungsquerschnitt | 10 mm ² | 10 mm ² |
| passend für | Bauhöhe 1.100 & 1.400 mm | Bauhöhe 1.400 mm |



| Typ | ZPVS16-1100 | ZPVS16-1400-OZ | ZPVS16-1400-ZU |
|---------------------|---|--|---|
| Ausführung | Zählerplatz Verdrahtungssatz 16mm, Zu- und Abgangskabelbaum | Zählerplatz Verdrahtungssatz 16mm, Zu- und Abgangskabelbaum Doppelstock - oberer Zählerplatz | Zählerplatz Verdrahtungssatz 16mm, Zu- und Abgangskabelbaum Doppelstock - unterer Zählerplatz |
| Art.-Nr. | 7110380 | 7110381 | 7110382 |
| VE / UK / PL | 1 / 1 / - | 1 / 1 / - | 1 / 1 / - |
| Leitungsquerschnitt | 16 mm ² | 16 mm ² | 16 mm ² |
| passend für | Bauhöhe 1.100 mm | Bauhöhe 1.400 mm | Bauhöhe 1.400 mm |



| Typ | ZSZTP-1 | ZSZTP-2 | ZSZTP-3 |
|--------------|-------------------|-------------------|-------------------|
| Ausführung | Zählertrageplatte | Zählertrageplatte | Zählertrageplatte |
| Art.-Nr. | 7110165 | 7110166 | 7110167 |
| VE / UK / PL | 1 / - / - | 1 / - / - | 1 / - / - |
| Zählerform | 3.HZ | 3.HZ | 3.HZ |
| Höhe | 450 mm | 300 mm | 375 mm |
| Material | PS | PS | PS |



| Typ | ZSZTP-4 | ZSZTP-5 |
|--------------|-------------------|-------------------|
| Ausführung | Zählertrageplatte | Zählertrageplatte |
| Art.-Nr. | 7110168 | 7110169 |
| VE / UK / PL | 1 / - / - | 1 / - / - |
| Zählerform | 3.HZ | eHZ |
| Höhe | 375 mm | 450 mm |
| Material | PS | PS |

Absicherung

Für jeden Schrank



| Typ | TB-SET | TC-SET |
|--------------|---|--|
| Ausführung | Absicherungspaket | Absicherungspaket |
| Art.-Nr. | 7110027 | 7110028 |
| VE / UK / PL | 1 / 10 / - | 1 / 10 / - |
| Set-Inhalt | 1x LS-Schalter B10A 1-polig 25kA, 2x SSK16, Steuerleitungsklemme 7-polig, kurzschlussfeste Leitung 4 mm ² , Plombierhaube, Geräteträger, Kunststoffhutschiene inkl. Halter | 1x D01 Sicherungselement, Schraubkappe und Neozed Sicherung 6A, 2x SSK16, kurzschlussfeste Leitung 4 mm ² , Plombierhaube, Geräteträger |



| Typ | TD-SET | TI-SET |
|--------------|---|--|
| Ausführung | Absicherungspaket | Absicherungspaket |
| Art.-Nr. | 7110029 | 7110326 |
| VE / UK / PL | 1 / 10 / - | 1 / 10 / - |
| Set-Inhalt | 1x D01 Sicherungselement, Schraubkappe und Neozed Sicherung 6A, 2x SSK16, Steuerleitungsklemme 7-polig, kurzschlussfeste Leitung 4 mm ² , Plombierhaube, Geräteträger, Kunststoffhutschiene inkl. Halter | 1x LS-Schalter B6A 1-polig 25kA, 2x SSK16, Steuerleitungsklemme 7-polig, kurzschlussfeste Leitung 4 mm ² , Plombierhaube, Geräteträger, Kunststoffhutschiene inkl. Halter |



| Typ | TW-SET | TCEHZ-SET |
|--------------|--|---|
| Ausführung | Absicherungspaket | Absicherungspaket |
| Art.-Nr. | 7110331 | 7110324 |
| VE / UK / PL | 1 / 10 / - | 1 / 10 / - |
| Set-Inhalt | 1x Sicherungsklemme 6 mm ² , 2x SSK16, kurzschlussfeste Leitung 4 mm ² , L-N Verdr. bis VNB + APZ-Platz, Steuerleitungsklemme 2-polig, Kunststoffhutschiene inkl. Halter | 1x D01 Sicherungselement, Schraubkappe und Neozed Sicherung 6A, 2x SSK16, kurzschlussfeste Leitung 4 mm ² , L-N Verdr. bis VNB + APZ-Platz, Steuerleitungsklemme 2-polig, Plombierhaube, Geräteträger, Kunststoffhutschiene inkl. Halter |



| Typ | TDEHZ-SET | TSEHZ-SET |
|--------------|---|--|
| Ausführung | Absicherungspaket | Absicherungspaket |
| Art.-Nr. | 7110325 | 7110327 |
| VE / UK / PL | 1 / 10 / - | 1 / 10 / - |
| Set-Inhalt | 1x D01 Sicherungselement, Schraubkappe und Neozed Sicherung 6A, 2x SSK16, kurzschlussfeste Leitung 4 mm ² , Steuerleitungsklemme 7-polig, L-N Verdr. bis VNB + APZ-Platz, Plombierhaube, Geräteträger, Kunststoffhutschiene inkl. Halter | 1x SLS-Schalter 16A 1-polig L1, 2x SSK16, L-N Verdr. bis VNB + APZ-Platz, Steuerleitungsklemme 2-polig, Kunststoffhutschiene |



| Typ | TBEHZ-SET | TIEHZ-SET |
|--------------|---|--|
| Ausführung | Absicherungspaket | Absicherungspaket |
| Art.-Nr. | 7110323 | 7110332 |
| VE / UK / PL | 1 / 10 / - | 1 / 10 / - |
| Set-Inhalt | 1x LS-Schalter B10A 1-polig 25kA, 2x SSK16, Steuerleitungsklemme 7-polig, kurzschlussfeste Leitung 4 mm ² , L-N Verdr. bis VNB + APZ-Platz, Plombierhaube, Geräteträger, Kunststoffhutschiene inkl. Halter | 1x LS-Schalter B6A 1-polig 25kA, 2x SSK16, Steuerleitungsklemme 7-polig, kurzschlussfeste Leitung 4 mm ² , L-N Verdr. bis VNB + APZ-Platz, Plombierhaube, Geräteträger, Kunststoffhutschiene inkl. Halter |

Absicherungspaket



| Typ | TBBEHZ-SET | TIIEHZ-SET |
|--------------|---|--|
| Ausführung | Absicherungspaket | Absicherungspaket |
| Art.-Nr. | 7110383 | 7110374 |
| VE / UK / PL | 1 / 10 / - | 1 / 10 / - |
| Set-Inhalt | 2x LS-Schalter B10A 1-polig 25kA, 3x SSK16, Steuerleitungsklemme 7-polig, kurzschlussfeste Leitung 4 mm ² , L-N Verdr. bis VNB + APZ-Platz, Plombierhaube, Geräteträger, Kunststoffhutschiene inkl. Halter | 2x LS-Schalter B6A 1-polig 25kA, 3x SSK16, Steuerleitungsklemme 7-polig, kurzschlussfeste Leitung 4 mm ² , L-N Verdr. bis VNB + APZ-Platz, Plombierhaube, Geräteträger, Kunststoffhutschiene inkl. Halter |



| Typ | TXEHZ-SET |
|--------------|---|
| Ausführung | Absicherungspaket |
| Art.-Nr. | 7110384 |
| VE / UK / PL | 1 / 10 / - |
| Set-Inhalt | 3x LS-Schalter B6A 1-polig 25kA, 4x SSK16, Steuerleitungsklemme 7-polig, kurzschlussfeste Leitung 4 mm ² , L-N Verdr. bis VNB + APZ-Platz, Plombierhaube inkl. Schrauben, 2x Geräteträger, Kunststoffhutschiene inkl. Halter |

Bestückungspaket



| Typ | S1-SET | S1-SET SWM |
|--------------|--|--|
| Ausführung | Zubehöropaket für Steuerleitungsquerverdrahtung | Zubehöropaket für Steuerleitungsquerverdrahtung |
| Art.-Nr. | 7110329 | 7110322 |
| VE / UK / PL | 1 / 10 / - | 1 / 10 / - |
| Set-Inhalt | 1x Steuerleitungsklemme 7-polig 1 x Steuerleitungsquerverdrahtung Satz 7-polig, 350 mm, schwarz 1x Kunststoffhutschiene inkl. Halter | 1x Steuerleitungsklemme 7-polig 1 x Steuerleitungsquerverdrahtung Satz 7-polig, 550 mm, schwarz 1x Kunststoffhutschiene inkl. Halter |
| EVU | - | Stadtwerke München |



| Typ | VA-SET | VB-SET |
|--------------|---|---|
| Ausführung | Verdrahtungspaket | Verdrahtungspaket |
| Art.-Nr. | 7110032 | 7110033 |
| VE / UK / PL | 1 / 1 / - | 1 / 1 / - |
| Set-Inhalt | 12x LS B16A 1-polig, 1x Fi40 / 0,03A 1x Phasenschiene Verdrahtung | 12x LS B16A1-polig, 1x Fi40 / 0,03A 1x Klingeltrafo 1x Phasenschiene Verdrahtung |



| Typ | WP40-SET | WP63-SET |
|--------------|--|---|
| Ausführung | Verdrahtungspaket Wärmepumpe 40A | Verdrahtungspaket Wärmepumpe 60A |
| Art.-Nr. | 7110034 | 7110035 |
| VE / UK / PL | 1 / 1 / - | 1 / 1 / - |
| Set-Inhalt | Schütz 40A 4-polig, LS16A 1-polig, Verdrahtung | Schütz 63A 4-polig LS16A 1-polig, Verdrahtung |



| Typ | SLKS74 | HLAZK-ZTP | FIK |
|--------------|--|---|-----------------------------------|
| Ausführung | Steuerleitungsklemme 7-polig steckbar 4 Abgänge je Pol | Hauptleitungsabzweigklemme für Zählerfeld 3-polig L1,L2,L3 mit je 2x 25 mm ² / 1x 10 mm ² | N-PE Klemme 2x 5-polig schraubbar |
| Art.-Nr. | 7110015 | 7110018 | 7110019 |
| VE / UK / PL | 1 / 10 / - | 1 / 10 / - | 1 / 10 / - |



Steckklemme



| Typ | ZSSKN17N | ZSSKN17PE | ZSSKN34 | ZSSKPE34 |
|--------------|--|--|--|--|
| Ausführung | N-N-Steckklemme | PE-N-Steckklemme | N-Steckklemme | PE-Steckklemme |
| Artikel-Nr. | 7110023 | 7110022 | 7110020 | 7110021 |
| VE / UK / PL | 1 / 20 / 1.440 | 1 / 20 / 1.440 | 1 / 20 / 1.440 | 1 / 20 / 1.440 |
| Anschlüsse | schraubbar 3x 25 mm ² steckbar 14x 4 mm ² je Seite | schraubbar 3x 25 mm ² steckbar 14x 4 mm ² je Seite | schraubbar 6x 25 mm ² steckbar 28x 4 mm ² | schraubbar 6x 25 mm ² steckbar 28x 4 mm ² |
| Farbe | blau | blau / gelb | blau | gelb |
| geeignet für | starre CU-Leiter | starre CU-Leiter | starre CU-Leiter | starre CU-Leiter |



Schraubklemme



| Typ | ZSN17N | ZSN17PE | ZSN34 | ZSPE34 |
|--------------|--|--|---|---|
| Ausführung | N-N-Schraubklemme | PE-N-Schraubklemme | N-Schraubklemme | PE-Schraubklemme |
| Artikel-Nr. | 7110090 | 7110039 | 7110041 | 7110040 |
| VE / UK / PL | 1 / 20 / 1.440 | 1 / 20 / 1.440 | 1 / 20 / 1.440 | 1 / 20 / 1.440 |
| Anschlüsse | schraubbar 3 x 4-16 mm ² schraubbar 14x 1,5 - 10 mm ² je Seite | schraubbar 3 x 4-16 mm ² schraubbar 14x 1,5 - 10 mm ² je Seite | schraubbar 6 x 4-16 mm ² schraubbar 28x 1,5 -10 mm ² | schraubbar 6 x 4-16 mm ² schraubbar 28x 1,5 -10 mm ² |
| Farbe | blau | blau / gelb | blau | gelb |
| geeignet für | starre und flexible CU-Leiter | starre und flexible CU-Leiter | starre und flexible CU-Leiter | starre und flexible CU-Leiter |



| Typ | HLAK1p25gr | HLAK1p25bl | HLAK1p25gnge | HLAK1p25br | HLAK1p25sw |
|--------------|--|--|--|--|--|
| Ausführung | Hauptleitungs-abzweigklemme | Hauptleitungs-abzweigklemme | Hauptleitungs-abzweigklemme | Hauptleitungs-abzweigklemme | Hauptleitungs-abzweigklemme |
| Art.-Nr. | 7110188 | 7110189 | 7110190 | 7110191 | 7110192 |
| VE / UK / PL | 5 / 60 / 3.840 | 5 / 60 / 3.840 | 5 / 60 / 3.840 | 5 / 60 / 3.840 | 5 / 60 / 3.840 |
| Farbe | grau | blau | grün / gelb | braun | schwarz |
| Anzahl Pole | 1 | 1 | 1 | 1 | 1 |
| Klemmstellen | 2x ≤ 25 mm ² 2x ≤ 16 mm ² | 2x ≤ 25 mm ² 2x ≤ 16 mm ² | 2x ≤ 25 mm ² 2x ≤ 16 mm ² | 2x ≤ 25 mm ² 2x ≤ 16 mm ² | 2x ≤ 25 mm ² 2x ≤ 16 mm ² |
| Anschlüsse | 25 mm ² | 25 mm ² | 25 mm ² | 25 mm ² | 25 mm ² |
| geeignet für | CU Leiter | CU Leiter | CU Leiter | CU Leiter | CU Leiter |



| Typ | HLAK3p25gr | HLAK4p25gr | HLAK4p25grgn | HLAK4p25grbl | HLAK5p25gr | HLAK5p25grblgn |
|--------------|--|--|--|--|--|--|
| Ausführung | Hauptleitungs-abzweigklemme | Hauptleitungs-abzweigklemme | Hauptleitungs-abzweigklemme | Hauptleitungs-abzweigklemme | Hauptleitungs-abzweigklemme | Hauptleitungs-abzweigklemme |
| Art.-Nr. | 7110194 | 7110233 | 7110234 | 7110235 | 7110236 | 7110237 |
| VE / UK / PL | 2 / 24 / 1.536 | 1 / 12 / 960 | 1 / 12 / 960 | 1 / 12 / 960 | 1 / 12 / 768 | 1 / 12 / 768 |
| Farbe | grau | grau | grau, grün | grau, blau | grau | grau, blau, grün |
| Anzahl Pole | 3 | 4 | 4 | 4 | 5 | 5 |
| Klemmstellen | 6x ≤ 25 mm ² 6x ≤ 16 mm ² | 8x ≤ 25 mm ² 8x ≤ 16 mm ² | 8x ≤ 25 mm ² 8x ≤ 16 mm ² | 8x ≤ 25 mm ² 8x ≤ 16 mm ² | 10x ≤ 25 mm ² 10x ≤ 16 mm ² | 10x ≤ 25 mm ² 10x ≤ 16 mm ² |
| Anschlüsse | 25 mm ² | 25 mm ² | 25 mm ² | 25 mm ² | 25 mm ² | 25 mm ² |
| geeignet für | CU Leiter | CU Leiter | CU Leiter | CU Leiter | CU Leiter | CU Leiter |



| Typ | HLAK1p35gr | HLAK1p35bl | HLAK1p35gnge | HLAK1p35br | HLAK1p35sw |
|--------------|--|--|--|--|--|
| Ausführung | Hauptleitungs-abzweigklemme | Hauptleitungs-abzweigklemme | Hauptleitungs-abzweigklemme | Hauptleitungs-abzweigklemme | Hauptleitungs-abzweigklemme |
| Art.-Nr. | 7110195 | 7110196 | 7110197 | 7110198 | 7110199 |
| VE / UK / PL | 5 / 60 / 2.880 | 5 / 60 / 2.880 | 5 / 60 / 2.880 | 5 / 60 / 2.880 | 3 / 36 / 1.728 |
| Farbe | grau | blau | grün / gelb | braun | schwarz |
| Anzahl Pole | 1 | 1 | 1 | 1 | 1 |
| Klemmstellen | 2x ≤ 35 mm ² 2x ≤ 25 mm ² | 2x ≤ 35 mm ² 2x ≤ 25 mm ² | 2x ≤ 35 mm ² 2x ≤ 25 mm ² | 2x ≤ 35 mm ² 2x ≤ 25 mm ² | 2x ≤ 35 mm ² 2x ≤ 25 mm ² |
| Anschlüsse | 35 mm ² | 35 mm ² | 35 mm ² | 35 mm ² | 35 mm ² |
| geeignet für | CU Leiter | CU Leiter | CU Leiter | CU Leiter | CU Leiter |



| Typ | HLAK1p70gr | HLAK1p70bl | HLAK1p70gng | HLAK1p70br | HLAK1p70sw |
|---------------------|--|--|--|--|--|
| Ausführung | Hauptleitungs-abzweigklemme | Hauptleitungs-abzweigklemme | Hauptleitungs-abzweigklemme | Hauptleitungs-abzweigklemme | Hauptleitungs-abzweigklemme |
| Art.-Nr. | 7110201 | 7110202 | 7110203 | 7110204 | 7110205 |
| VE / UK / PL | 3 / 36 / 1.728 | 3 / 36 / 1.728 | 3 / 36 / 1.728 | 3 / 36 / 1.728 | 3 / 36 / 1.728 |
| Farbe | grau | blau | grün / gelb | braun | schwarz |
| Anzahl Pole | 1 | 1 | 1 | 1 | 1 |
| Klemmstellen | 2x ≤ 70 mm ² 2x ≤ 50 mm ² | 2x ≤ 70 mm ² 2x ≤ 50 mm ² | 2x ≤ 70 mm ² 2x ≤ 50 mm ² | 2x ≤ 70 mm ² 2x ≤ 50 mm ² | 2x ≤ 70 mm ² 2x ≤ 50 mm ² |
| Anschlüsse | 70 mm ² | 70 mm ² | 70 mm ² | 70 mm ² | 70 mm ² |
| geeignet für | CU Leiter | CU Leiter | CU Leiter | CU Leiter | CU Leiter |



| Typ | UVB100gr | UVB100bl | UVB100gng |
|------------------------------|-----------------------------|-----------------------------|-----------------------------|
| Ausführung | Unterverteilungsblock | Unterverteilungsblock | Unterverteilungsblock |
| Art.-Nr. | 7110206 | 7110207 | 7110208 |
| VE / UK / PL | 3 / 42 / 2.688 | 3 / 42 / 2.688 | 3 / 42 / 2.688 |
| Farbe | grau | blau | grün |
| Anzahl Pole | 1 | 1 | 1 |
| Einspeiseklemmstellen | 2x 2,5 - 25 mm ² | 2x 2,5 - 25 mm ² | 2x 2,5 - 25 mm ² |
| Verteilerklemmstellen | 6x 1,5 - 10 mm ² | 6x 1,5 - 10 mm ² | 6x 1,5 - 10 mm ² |
| geeignet für | CU Leiter | CU Leiter | CU Leiter |



| Typ | HLAK1P35Dgr | HLAK1P35Dbl | HLAK1P35Dgng | HLAK1P35Dbr | HLAK1P35Dsw |
|---------------------|--|--|--|--|--|
| Ausführung | Hauptleitungs-abzweigklemme | Hauptleitungs-abzweigklemme | Hauptleitungs-abzweigklemme | Hauptleitungs-abzweigklemme | Hauptleitungs-abzweigklemme |
| Art.-Nr. | 7110267 | 7110268 | 7110269 | 7110270 | 7110271 |
| VE / UK / PL | 2 / 24 / 1.536 | 2 / 24 / 1.536 | 2 / 24 / 1.536 | 2 / 24 / 1.536 | 2 / 24 / 1.536 |
| Farbe | grau | blau | grün, gelb | braun | schwarz |
| Anzahl Pole | 1 | 1 | 1 | 1 | 1 |
| Klemmstellen | 4x ≤ 35 mm ² 4x ≤ 25 mm ² | 4x ≤ 35 mm ² 4x ≤ 25 mm ² | 4x ≤ 35 mm ² 4x ≤ 25 mm ² | 4x ≤ 35 mm ² 4x ≤ 25 mm ² | 4x ≤ 35 mm ² 4x ≤ 25 mm ² |
| Anschlüsse | 35 mm ² | 35 mm ² | 35 mm ² | 35 mm ² | 35 mm ² |
| geeignet für | CU Leiter | CU Leiter | CU Leiter | CU Leiter | CU Leiter |



| Typ | PDB160 | PDB210 | PDB220 | PDB270 | PDB400 | PDB490 |
|-------------------------|---|--|---|---|--|--|
| Ausführung | Phasenverteiler-block 160 A | Phasenverteiler-block 210 A | Phasenverteiler-block 220 A | Phasenverteiler-block 270 A | Phasenverteiler-block 400 A | Phasenverteiler-block 490 A |
| Art.-Nr. | 7110136 | 7110137 | 7110138 | 7110139 | 7110143 | 7110146 |
| VE / UK / PL | 1 / 28 / 1.344 | 1 / 28 / 1.344 | 1 / 28 / 1.344 | 1 / 28 / 1.440 | 1 / 28 / 1.440 | 1 / 28 / 1.440 |
| Farbe | grau / transparent | grau / transparent | grau / transparent | grau / transparent | grau / transparent | grau / transparent |
| Anzahl Pole | 1 | 1 | 1 | 1 | 1 | 1 |
| Anschlussstellen | 1x 2,5 - 25 mm ² 1x Phaseschiene Gabel M6 oder 1x 1,5 - 16 mm ² (Rundleiter) 3x 1,5 - 10 mm ² (Rundleiter) 2x 1,5 - 25 mm ² (Rundleiter) | 1x 4 - 35 mm ² (Rundleiter) 1x Phaseschiene Gabel M6 oder 1x 1,5 - 16 mm ² (Rundleiter) 3x 1,5 - 16 mm ² (Rundleiter) 2x 2,5 - 25 mm ² (Rundleiter) | 1x 10 - 70 mm ² (Rundleiter) 1x Flachleiter 15 mm breit 2 - 5 mm dick 3x 25 mm ² (Rundleiter) 2x 35 mm ² (Rundleiter) | 1x 16 - 95 mm ² (Rundleiter) 2x 4 - 35 mm ² (Rundleiter) 8x 2,5 - 25 mm ² (Rundleiter) | 1x 35 - 120 mm ² (Rundleiter) 1x Flachleiter 24 mm breit 3 - 5 mm dick 2x 35 mm ² (Rundleiter) 3x 25 mm ² (Rundleiter) 4x 16 mm ² (Rundleiter) | 1x 95 - 185 mm ² (Rundleiter) 1x Flachleiter 24 mm breit 3 - 5 mm dick 2x 35 mm ² (Rundleiter) 3x 25 mm ² (Rundleiter) 4x 16 mm ² (Rundleiter) |
| geeignet für | CU Leiter | CU Leiter | CU Leiter | CU Leiter | CU Leiter | CU Leiter |

Sammelschienenklemme



| Typ | SSK16 | SSK35 | SSK70 |
|---------------------|---|---|---|
| Ausführung | Sammelschienenklemme 16 mm ² | Sammelschienenklemme 35 mm ² | Sammelschienenklemme 70 mm ² |
| Art.-Nr. | 7110317 | 7110318 | 7110319 |
| VE / UK / PL | 1 / - / - | 1 / - / - | 1 / - / - |
| Set-Inhalt | 10 Stück | 5 Stück | 5 Stück |

Zählerschrank 2.0
Zähler-Komplettlösungen
Wandler-Komplettlösungen
Zähleranschlussäulen
Verteiler
Zubehör
f-tronic Experts



| | |
|---------------------|---|
| Typ | SSAK16 |
| Ausführung | Sammelschienenabgreifklemme |
| Art.-Nr. | 7110219 |
| VE / UK / PL | 12 / 96 / 4.608 |
| Farbe | grau |
| Anzahl Pole | 1 |
| Abgang | 2x 16 mm ² |
| geeignet für | CU Leiter für Flachkupfer 3 - 10 mm ² dick |



| Typ | PDB160-2 | PDB160-3 | PDB210-2 | PDB210-3 |
|---------------------|---|---|---|---|
| Ausführung | Phasenschienenbrücke für PDB2x100, 2 Module | Phasenschienenbrücke für PDB3x100, 3 Module | Phasenschienenbrücke für PDB2x125, 2 Module | Phasenschienenbrücke für PDB3x125, 3 Module |
| Art.-Nr. | 7110263 | 7110264 | 7110265 | 7110266 |
| VE / UK / PL | 20 / 360 / 14.440 | 20 / 360 / 14.440 | 20 / 360 / 14.440 | 20 / 360 / 14.440 |

Patch-Leitung

Normgerecht verbunden

- Zur Einhaltung der VDE-AR-N4100:2019-04

NEU



| Typ | PL50 | PL75 |
|---------------------|---|---|
| Ausführung | Patch Leitung 0,50 m, 2x RJ45 Stecker, cat 5e | Patch Leitung 0,75 m, 2x RJ45 Stecker, cat 5e |
| Art.-Nr. | 7110111 | 7110114 |
| VE / UK / PL | 1 / - / - | 1 / - / - |
| Länge | 500 mm | 750 mm |
| Anwendung | WAN (Wide Area Network) | WAN (Wide Area Network) |

NEU



| Typ | PL100 | PL150 |
|---------------------|--|--|
| Ausführung | Patch Leitung 1 m, 2x RJ45 Stecker, cat 5e | Patch Leitung 1,5 m, 2x RJ45 Stecker, cat 5e |
| Art.-Nr. | 7110112 | 7110113 |
| VE / UK / PL | 1 / - / - | 1 / - / - |
| Länge | 1000 mm | 1500 mm |
| Anwendung | WAN (Wide Area Network) | WAN (Wide Area Network) |

NEU

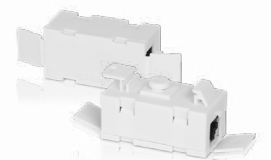

| Typ | PPV5 |
|---------------------|------------------------------------|
| Ausführung | Patch-Patch-Verbinder RJ45, cat 5e |
| Art.-Nr. | 7110117 |
| VE / UK / PL | 1 / - / - |
| Anwendung | WAN (Wide Area Network) |



| Typ | ZSPATCH12 | STECKD3K | ZSKON |
|--------------|----------------------------|---|-------------------|
| Ausführung | ZS Patchfeld für 12 Module | Steckdose für Kommunikationsfelder | Multimediakonsole |
| Art.-Nr. | 7110307 | 7110308 | 7110309 |
| VE / UK / PL | 1 / 20 / - | 1 / 10 / - | 1 / 10 / - |
| Ausstattung | inkl. Schrauben | inkl. Halterset zum Einbau in Zählerschrank | inkl. Schrauben |



| Typ | ZSH19 | KKL | GK45 | RJ45 |
|--------------|---------------------------------|-----------------------------------|-------------------|--------------------------|
| Ausführung | ZS Halterung 19 Zoll (Einschub) | Kabelklammer für ZS und Verteiler | Geräteklammer-Set | Keystone-Modul (6 Stück) |
| Art.-Nr. | 7110310 | 7110056 | 7290156 | 7110087 |
| VE / UK / PL | 1 / 1 / - | 10 / - / - | 1 / - / - | 1 / - / - |
| Ausstattung | inkl. Schrauben | - | inkl. Schrauben | - |



| Typ | ZSKSFL | GT2 | GT3 |
|--------------|--|------------------|------------------|
| Ausführung | Kurzschlussfeste Leitung 4 mm ² , 360 mm, montagefertig | Geräteträger 2TE | Geräteträger 3TE |
| Art.-Nr. | 7110017 | 7110328 | 7110091 |
| VE / UK / PL | 1 / 10 / - | 1 / - / - | 1 / - / - |



| Typ | HU-SET | ZSHSK2 | ZBS3 |
|--------------|-------------------------|-----------------------|--------------------------------------|
| Ausführung | Hutschiene inkl. Halter | Hutschiene Kunststoff | Zählerbefestigungsschrauben (3 Stk.) |
| Art.-Nr. | 7110038 | 7110330 | 7110043 |
| VE / UK / PL | 1 / 10 / - | 1 / 10 / - | 1 / 20 / - |

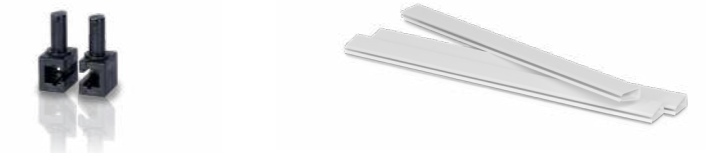

| Typ | PEN-AD | ISO213 |
|--------------|---|---|
| Ausführung | Befestigungsadapter | Sammelschieneisolation 213 mm (3x Stk.) |
| Art.-Nr. | 7110301 | 7110055 |
| VE / UK / PL | 1 / 10 / - | 1 / - / - |
| passend für | Kunststoffhutschiene ZSHSK2, Steckklemmen, Schraubklemmen | - |

Sauber und sicher Mit System

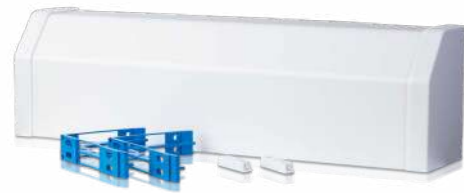

- Zur sauberen Abdeckung der Kabeleinführung am Zählerschrank
- Inkl. Montagehalter
- Inkl. Endkappen
- Mit Magnetbefestigung

Montagehinweis



Einfache Montage durch Profilhalter mit Magneten. Zwei Installationsvarianten möglich.



Installationsvariante 1
- Höhe 110 mm
- Tiefe 150 mm



Installationsvariante 2
- Höhe 150 mm
- Tiefe 110 mm

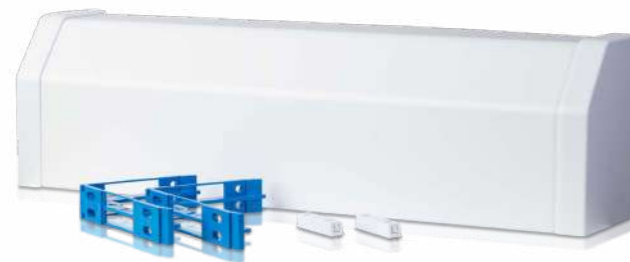

| Typ | ZSRK1 | ZSRK2 | ZSRK3 |
|--------------|---------------------------------------|---------------------------------------|---------------------------------------|
| Ausführung | Rangierkanal | Rangierkanal | Rangierkanal |
| Art.-Nr. | 7110385 | 7110386 | 7110387 |
| VE / UK / PL | 1 / 1 / - | 1 / 1 / - | 1 / 1 / - |
| H x B x T | 110 x 300 x 150 mm | 110 x 550 x 150 mm | 110 x 800 x 150 mm |
| passend für | Leergehäuse Breite 300 mm (1-feldrig) | Leergehäuse Breite 550 mm (2-feldrig) | Leergehäuse Breite 800 mm (3-feldrig) |

| Typ | ZSRK4 | ZSRK5 |
|--------------|---|---|
| Ausführung | Rangierkanal | Rangierkanal |
| Art.-Nr. | 7110388 | 7110389 |
| VE / UK / PL | 1 / 1 / - | 1 / 1 / - |
| H x B x T | 110 x 1.050 x 150 mm | 110 x 1.300 x 150 mm |
| passend für | Leergehäuse Breite 1.050 mm (4-feldrig) | Leergehäuse Breite 1.300 mm (5-feldrig) |

Schützt die Komponenten Ersatz-Hauben und -Abdeckungen



| Typ | ZSAABKE | ZSAAR1 | ZSAAR2 | ZSAAR2M |
|--------------|--------------------------|--------------------|--------------------|-------------------------------------|
| Ausführung | Abdeckung 1-reihig BKE-I | Abdeckung 1-reihig | Abdeckung 2-reihig | Abdeckung 2-reihig (1 Reihe f. SLS) |
| Art.-Nr. | 7110092 | 7110044 | 7110045 | 7110046 |
| VE / UK / PL | 1 / 1 / - | 1 / 1 / - | 1 / 1 / - | 1 / 1 / - |
| Ausstattung | inkl. Schrauben | inkl. Schrauben | inkl. Schrauben | inkl. Schrauben |



| Typ | ZSAAR3 | ZSAAR4 | ZSAAR5 |
|--------------|--------------------|-------------------------|-----------------------------------|
| Ausführung | Abdeckung 3-reihig | Abdeckung 2-reihig NH00 | Abdeckung 2x 3-reihig NH00 Tandem |
| Art.-Nr. | 7110047 | 7110093 | 7110094 |
| VE / UK / PL | 1 / 1 / - | 1 / 1 / - | 1 / 1 / - |
| Ausstattung | inkl. Schrauben | inkl. Schrauben | inkl. Schrauben |



| Typ | SIAD-1 | SIAD-2 | SIAD-3 |
|--------------|------------------------------|------------------------------|------------------------------|
| Ausführung | Sicherungsabdeckung 1-reihig | Sicherungsabdeckung 2-reihig | Sicherungsabdeckung 3-reihig |
| Art.-Nr. | 7110048 | 7110049 | 7110050 |
| VE / UK / PL | 1 / 1 / - | 1 / 1 / - | 1 / 1 / - |
| Ausstattung | inkl. Schrauben | inkl. Schrauben | inkl. Schrauben |



| Typ | PH-SE2,5 | ZSADAS | ZSHAAD |
|--------------|--|------------------------|------------------|
| Ausführung | Plombierhaube Sicherheitselement 2,5 TE | Abschottung horizontal | Halter Abdeckung |
| Art.-Nr. | 7110016 | 7110096 | 7110097 |
| VE / UK / PL | 1 / 10 / - | 1 / 1 / - | 1 / - / - |
| Ausstattung | - | mit Kabeleinführung | inkl. Schraube |



Sicherheit einfach und effektiv

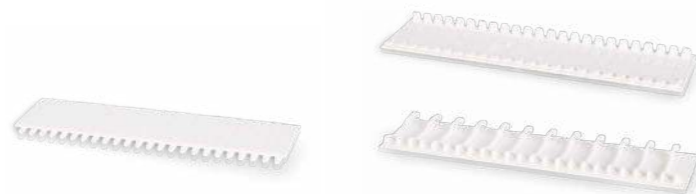

| Typ | ADS12W | ADS12SB |
|--------------|-------------------|-------------------------|
| Ausführung | Abdeckstreifen | Abdeckstreifen sperrbar |
| Artikel-Nr. | 7290032 | 7110060 |
| VE / UK / PL | 10 / 500 / 16.000 | 10 / 500 / 16.000 |
| PLE | bis 12 | bis 12 |
| H x B | 219 x 54 mm | 219 x 54 mm |
| Material | PS | PS |
| Farbe | weiß, RAL9016 | weiß, RAL9016 |

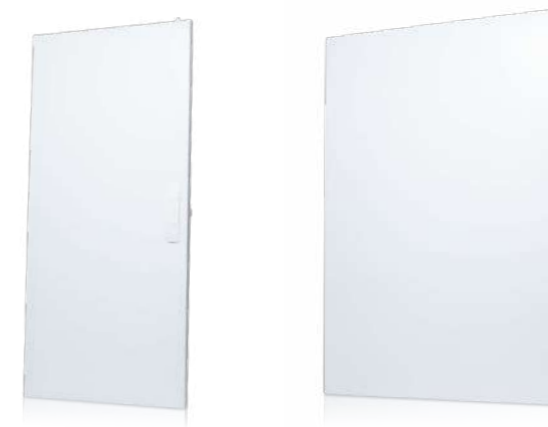

| | | 1-feldrig | 2-feldrig | 3-feldrig | 4-feldrig | 5-feldrig |
|------------------|-------------|-----------------------|----------------|--------------------------|--------------------------|--------------------------|
| Bauhöhe 950 mm | Haupttür | Typ HT-ZA091/FA091 | HT-ZA092/FA092 | HT-ZA/FA093/094/ ZA95 | HT-ZA/FA093/094/ ZA95 | HT-ZA/FA093/094/ ZA95 |
| | Artikel-Nr. | 7110333 | 7110334 | 7110335 | 7110335 | 7110335 |
| Bauhöhe 950 mm | Seitentür | Typ | | ST-ZA093/FA093 | ST-ZA094/FA094 | ST-ZA095 |
| | Artikel-Nr. | | | 7110336 | 7110337 | 7110338 |
| Bauhöhe 1.100 mm | Haupttür | Typ HT-ZA111 | HT-ZA112 | HT-ZA113/114/115 | HT-ZA113/114/115 | HT-ZA113/114/115 |
| | Artikel-Nr. | 7110339 | 7110340 | 7110341 | 7110341 | 7110341 |
| Bauhöhe 1.100 mm | Seitentür | Typ | | ST-ZA113 | ST-ZA114 | ST-ZA115 |
| | Artikel-Nr. | | | 7110342 | 7110343 | 7110344 |
| Bauhöhe 1.250 mm | Haupttür | Typ HT-ZA121 | HT-ZA122 | HT-ZA123/124/125 | HT-ZA123/124/125 | HT-ZA123/124/125 |
| | Artikel-Nr. | 7110345 | 7110346 | 7110347 | 7110347 | 7110347 |
| Bauhöhe 1.250 mm | Seitentür | Typ | | ST-ZA123 | ST-ZA124 | ST-ZA125 |
| | Artikel-Nr. | | | 7110348 | 7110349 | 7110350 |
| Bauhöhe 1.400 mm | Haupttür | Typ HT-ZA141 | HT-ZA142 | HT-ZA143/144/145 | HT-ZA143/144/145 | HT-ZA143/144/145 |
| | Artikel-Nr. | 7110351 | 7110352 | 7110353 | 7110353 | 7110353 |
| Bauhöhe 1.400 mm | Seitentür | Typ | | ST-ZA143 | ST-ZA144 | ST-ZA145 |
| | Artikel-Nr. | | | 7110354 | 7110355 | 7110356 |

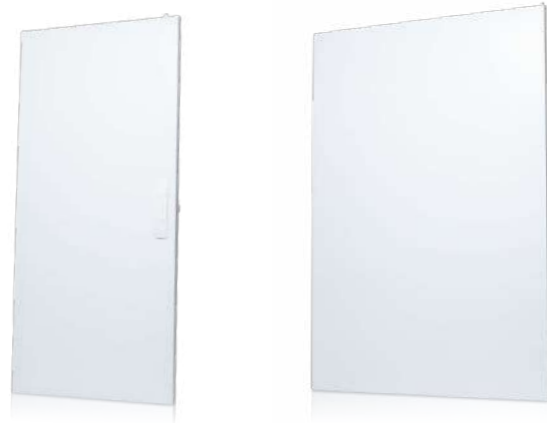

| | | 1-feldrig | 2-feldrig | 3-feldrig | 4-feldrig | |
|----------------|-----------|---|---|---|---|---|
| Bauhöhe 500 mm | Haupttür | Typ Artikel-Nr. VE / UK / PL passend für | HT-FV2-3 7110357 1 / 1 / - FV2-3 | HT-FV3-3 7110358 1 / 1 / - FV3-3 | | |
| | Seitentür | Typ Artikel-Nr. VE / UK / PL passend für | | ST-FV3-3 7110359 1 / 1 / - FV3-3 | | |
| Bauhöhe 650 mm | Haupttür | Typ Artikel-Nr. VE / UK / PL passend für | HT-FV1-4 7110360 1 / 1 / - FV1-4 | HT-FV2-4 7110361 1 / 1 / - FV2-4 | HT-FV3-4 7110362 1 / 1 / - FV3-4 | |
| | Seitentür | Typ Artikel-Nr. VE / UK / PL passend für | | | ST-FV3-4 7110363 1 / 1 / - FV3-4 | |
| Bauhöhe 800 mm | Haupttür | Typ Artikel-Nr. VE / UK / PL passend für | HT-FV1-5 7110366 1 / 1 / - FV1-4 | HT-FV2-5 7110364 1 / 1 / - FV2-4 | HT-FV3-5/4-5 7110365 1 / 1 / - FV3-4 | HT-FV3-5/4-5 7110365 1 / 1 / - FV4-5 |
| | Seitentür | Typ Artikel-Nr. VE / UK / PL passend für | | | ST-FV3-5 7110367 1 / 1 / - FV3-4 | ST-FV4-5 7110368 1 / 1 / - FV4-5 |
| Bauhöhe 950 mm | Haupttür | Typ Artikel-Nr. VE / UK / PL passend für | HT-ZA091/FA091 7110333 1 / 1 / - FV1-6 | HT-ZA092/FA092 7110334 1 / 1 / - FV2-6 | HT-ZA/FA093/094/ZA95 7110335 1 / 1 / - FV3-6 | HT-ZA/FA093/094/ZA95 7110335 1 / 1 / - FV4-6 |
| | Seitentür | Typ Artikel-Nr. VE / UK / PL passend für | | | ST-ZA093/FA093 7110336 1 / 1 / - FV3-6 | ST-ZA094/FA094 7110337 1 / 1 / - FV4-6 |

Dezent schließen

Der Zählerschrank-Türgriff

- Türgriff im neuen Design
- Variante mit und ohne Beschriftungsfeld
- Variante mit Senatsschließung



1 Neutraler Türgriff

Ansprechendes und klares Design.



2 Türgriff mit Beschriftungsfeld

Feld für individuelle Beschriftung durch den Installateur. (z.B. Firmenanschrift)



3 Türgriff mit Senatsschließung

Spezieller Schließzylinder-Einsatz für die Senatsschließung.



| Typ | ZSTGN | ZSTGB | ZSTGSE | ZSTGSES |
|--------------|------------|--------------------------------|-------------------------------|--------------------------------|
| Ausführung | Türgriff | Türgriff mit Beschriftungsfeld | Türgriff mit Senatsschließung | Schlüssel für Senatsschließung |
| Art.-Nr. | 7110099 | 7110100 | 7110101 | 7110102 |
| VE / UK / PL | 1 / 10 / - | 1 / 10 / - | 1 / 10 / - | 1 / 10 / - |

Besonders sicher

Starke Schließsysteme



| Typ | ZSTS22 | ZSSE | ZSSBG-N* |
|--------------|------------------|-------------------------|--|
| Ausführung | Türscharnierset | Schlüssel | Schwenkhebelgriff mit Profilhalbzylinder |
| Art.-Nr. | 7110118 | 7110313 | 7110122 |
| VE / UK / PL | 1 / 10 / - | 1 / - / - | 1 / - / - |
| passend für | Alle Leergehäuse | Alle Schwenkhebelgriffe | Alle Leergehäuse |



| Typ | ZSSBG-5* | ZSSBG-6* | ZSSBG-7* | ZSSBG-1* |
|--------------|--|--|--|--|
| Ausführung | Schwenkhebelgriff mit Profilhalbzylinder | Schwenkhebelgriff mit Profilhalbzylinder | Schwenkhebelgriff mit Profilhalbzylinder | Schwenkhebelgriff mit Profilhalbzylinder |
| Art.-Nr. | 7110123 | 7110124 | 7110125 | 7110126 |
| VE / UK / PL | 1 / - / - | 1 / - / - | 1 / - / - | 1 / - / - |
| passend für | Bauhöhe 500 mm | Bauhöhe 650 mm | Bauhöhe 800 mm | Bauhöhe 950 mm |

| Typ | ZSSBG-2 | ZSSBG-3 | ZSSBG-4 |
|--------------|--|--|--|
| Ausführung | Schwenkhebelgriff mit Profilhalbzylinder | Schwenkhebelgriff mit Profilhalbzylinder | Schwenkhebelgriff mit Profilhalbzylinder |
| Art.-Nr. | 7110127 | 7110128 | 7110129 |
| VE / UK / PL | 1 / - / - | 1 / - / - | 1 / - / - |
| passend für | Bauhöhe 1.100 mm | Bauhöhe 1.250 mm | Bauhöhe 1.400 mm |

*Bei Feldverteilern (Bautiefe 165 mm) dürfen keine Reiheneinbaugeräte hinter dem Griff montiert werden.

Einfach Aufrüsten

Höhere Schutzart für höhere Anforderungen



| Typ | ZSIPA500* | ZSIPA650* | ZSIPA800* | ZSIPA950* |
|--------------|---|---|---|---|
| Ausführung | IP54 Aufrüstsatz für Gehäuse | IP54 Aufrüstsatz für Gehäuse | IP54 Aufrüstsatz für Gehäuse | IP54 Aufrüstsatz für Gehäuse |
| Art.-Nr. | 7110104 | 7110105 | 7110106 | 7110107 |
| VE / UK / PL | 1 / - / - | 1 / - / - | 1 / - / - | 1 / - / - |
| passend für | Bauhöhe 500 mm | Bauhöhe 650 mm | Bauhöhe 800 mm | Bauhöhe 950 mm |
| Set-Inhalt | Schwenkhebelgriff, Profilhalbzylinder, Schlüssel, Schubstangen, Dichtungsband | Schwenkhebelgriff, Profilhalbzylinder, Schlüssel, Schubstangen, Dichtungsband | Schwenkhebelgriff, Profilhalbzylinder, Schlüssel, Schubstangen, Dichtungsband | Schwenkhebelgriff, Profilhalbzylinder, Schlüssel, Schubstangen, Dichtungsband |

| Typ | ZSIPA1100 | ZSIPA1250 | ZSIPA1400 |
|--------------|---|---|---|
| Ausführung | IP54 Aufrüstsatz für Gehäuse | IP54 Aufrüstsatz für Gehäuse | IP54 Aufrüstsatz für Gehäuse |
| Art.-Nr. | 7110108 | 7110109 | 7110110 |
| VE / UK / PL | 1 / - / - | 1 / - / - | 1 / - / - |
| passend für | Bauhöhe 1.100 mm | Bauhöhe 1.250 mm | Bauhöhe 1.400 mm |
| Set-Inhalt | Schwenkhebelgriff, Profilhalbzylinder, Schlüssel, Schubstangen, Dichtungsband | Schwenkhebelgriff, Profilhalbzylinder, Schlüssel, Schubstangen, Dichtungsband | Schwenkhebelgriff, Profilhalbzylinder, Schlüssel, Schubstangen, Dichtungsband |

*Bei Feldverteilern (Bautiefe 165 mm) dürfen keine Reiheneinbaugeräte hinter dem Griff montiert werden.

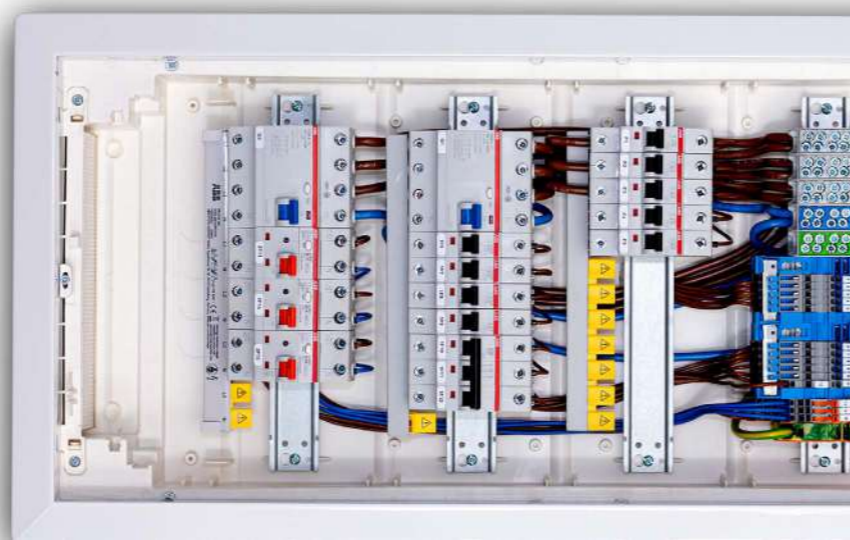
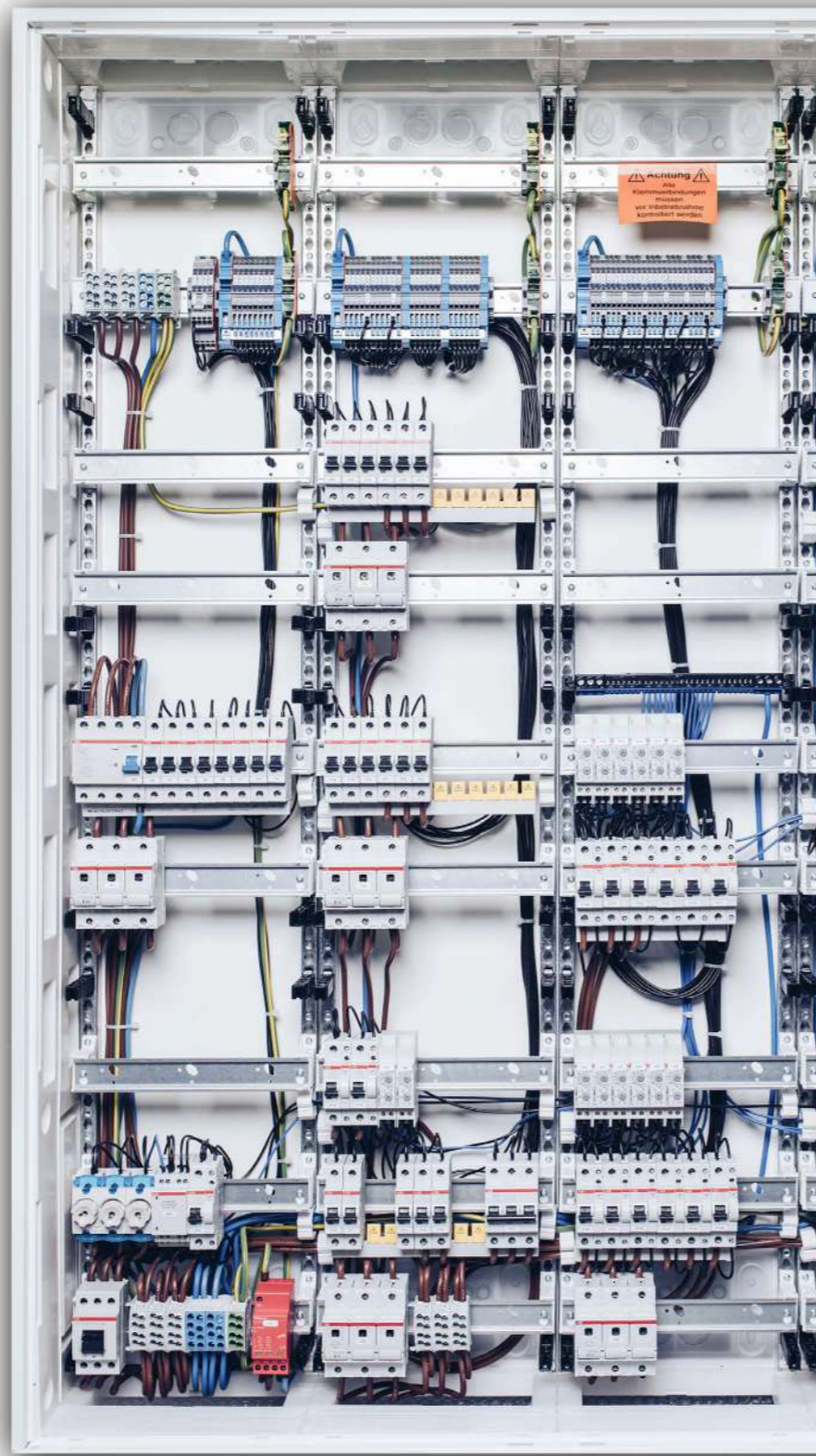
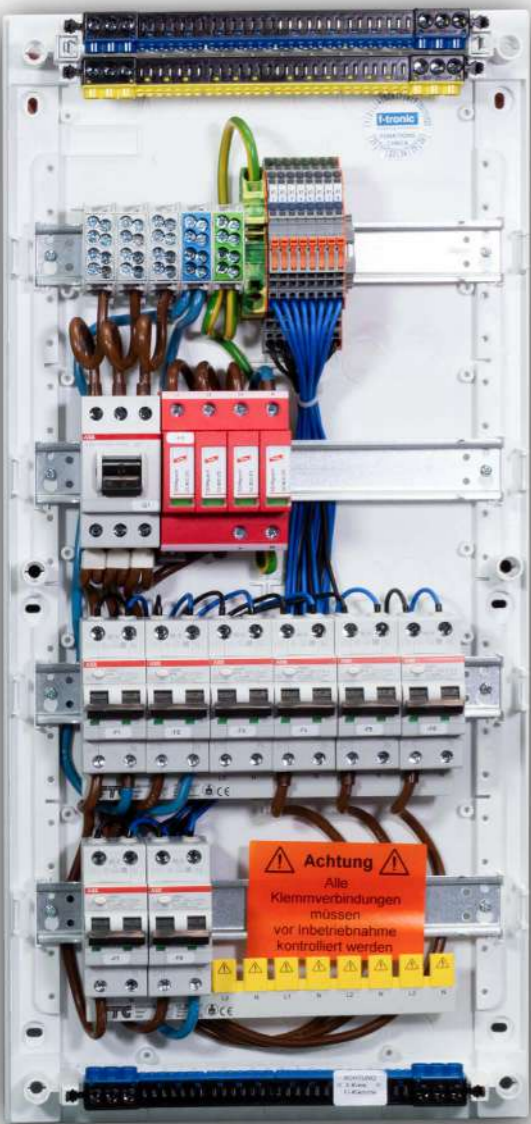

f-tronic Experts Das Rundum Sorglos-Paket

Sie haben so viele Aufträge, dass Sie nicht alle annehmen können? Kein Problem! Sparen Sie Ihre wertvolle Zeit und lassen Sie **f-tronic®** für sich arbeiten.

Wir bieten den Bauherren und Installateuren mit **f-tronic Experts** ein Rundum-Sorglos-Paket, wenn es um Zähleranlagen und Installationsverteiler geht. Projektbezogen erleichtert unser Expertenteam von Planung bis Ausbau und Vorverdrahtung der Anlagen die Arbeit des Kunden. Gerade in den aktuellen Zeiten mit Fachkräfte- und Ressourcenmangel sind unterstützende und zeitsparende Lösungen unabdingbar. Lassen Sie sich Ihren Zählerschrank von unserem Projektierungsteam zusammenstellen und abgestimmt auf Ihre Anforderungen bzw. Ihr Projekt ausgebaut, vormontiert und dokumentiert liefern.

Wir planen den richtigen Schrank für Ihr Projekt. Hierfür nehmen Sie einfach mit unserem Projektteam Kontakt auf und geben alle benötigten Informationen (Aufstellort der Anlage, Anzahl Zählerplätze, Größe des Anschlussraums, usw.) weiter. Gerne planen wir die Anlagen auch mit kompletter Verdrahtung und Dokumentation. Die Schränke werden durch **f-tronic®** komplett verdrahtet und beschriftet – und anschließend direkt zu Ihrem Projekt geliefert. Sie montieren die Anlage als komplettes System und können sie direkt in Betrieb nehmen.

Unsere Kleinsten - die Installationskleinverteiler - bieten wir nicht nur projektbezogen und ausgebaut, sondern auch in der 2-Stufen Lieferform an. Das vereinfacht den Arbeitsablauf und das Risiko von Schwund und Diebstahl für den Installateur wird verringert.

Egal wie – Sie können mit den Leistungen von **f-tronic Experts** wertvolle Zeit bei der Planung, Dokumentation und Montage sparen.

Inhaltsverzeichnis

| | |
|--|------------|
| f-tronic Experts | 144 |
| Individuelle Zählerschränke | 146 |
| Individuelle Wandlerschränke..... | 147 |
| Individuelle Feldverteiler | 148 |
| Individuelle Verteilerschränke..... | 149 |
| Individuelle Kleinverteiler | 150 |
| Kleinverteiler-Baugruppenlieferform..... | 151 |

Individuell für Ihr Projekt

Vormontiert oder anschlussfertig

- Optimal geplante Zählerschränke nach Ihren Anforderungen
- Projektbezogen
- Inkl. Dokumentation (Aufbauskizze)
- Ausbau mit hochwertigen Marken-Komponenten
- Spart Ihnen Arbeitszeit und Aufwand
- Planung nach aktuellen TAB der Energieversorgungsunternehmen (EVU)
- Als eHZ- oder 3.HZ-Ausführung möglich
- Bauhöhen von 950 mm bis 1.400 mm möglich
- Stabiles Stahlblechgehäuse mit modularem Einbausystem
- Vorverdrahtete und anschlussfertige Auslieferung



Mehr Power

Ganz individuell

- Wandlermessung individuell geplant, ganz nach Ihren Vorgaben
- Projektierte Wandlerschränke bis 250A
- Nach neusten TAB der einzelnen Netzbetreiber gefertigt (TAB konform)
- Technische Dokumentation in Form eines Aufbauplans
- Ausbau mit hochwertigen Marken-Komponenten
- Spart Ihnen Arbeitszeit und Aufwand
- Mit eHZ- oder 3.HZ-Zähler möglich
- Vorverdrahtete und anschlussfertige Auslieferung



Platz für mehr Verteilung

Projektbezogen und individuell

- Individuell geplante, ausgebaute oder vorverdrahtete Feldverteiler
- Mit ausgewählten Komponenten für Ihren Anwendungsfall
- Ideal für intelligente Installationstechnik von Großprojekten
- Zeit- und kostensparend
- Bis 4-feldrige und 3- bis 6-reihige Ausführung
- 165 mm Gehäusetiefe
- Großzügige Kabeleinführungen an der Unter-, Ober-, und Rückseite
- Durchstoßmembran an der oberen und unteren Kabeleinführung
- Schnelle und einfache Handhabung ohne zusätzliches Werkzeug
- Als FV-Medienverteiler mit Kommunikationsfeldern erhältlich



Individuell und geräumig

Noch mehr Platz in der Verteilung

- Nach Ihren Anforderungen geplante, ausgebaute oder vorverdrahtete Verteilerschränke
- Mit ausgewählten Komponenten für Ihr Großprojekt
- Ideal für intelligente Installationstechnik
- Bis 5-feldrige und 6- bis 9-reihige Ausführung
- 210 mm Gehäusetiefe
- Ansprechendes Design aus 1 mm starkem das pulverbeschichtetem Stahlblech
- Einzigartiges, herauschiebbares Befestigungssystem die eine schnelle und flexible Wandbefestigung ermöglicht
- Als VS-Medienverteiler mit mehreren Kommunikationsfeldern erhältlich

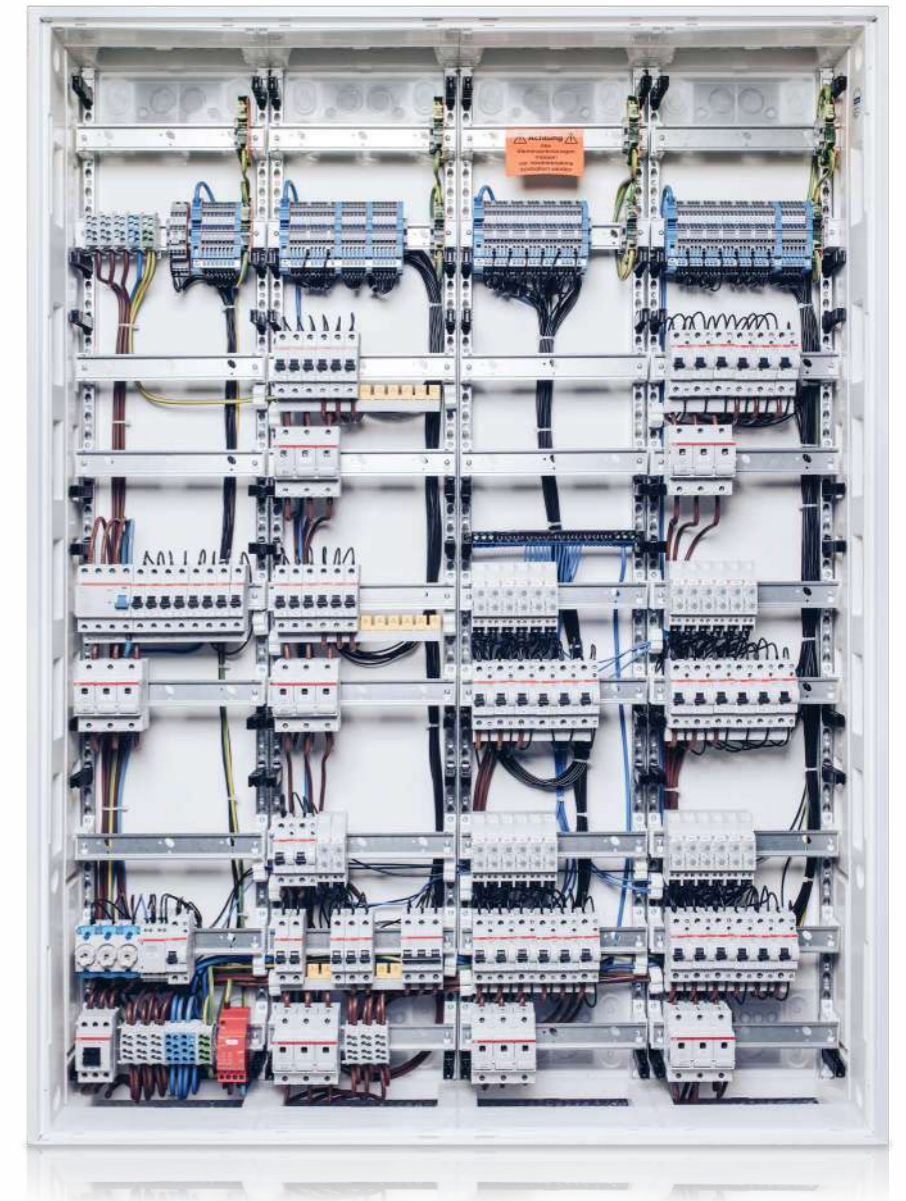

Die Kleinsten ganz groß

Bestückte Kleinverteiler für Ihr Projekt

- Spart wertvolle Arbeitszeit auf der Baustelle
- Beugt dem Fachkräftemangel vor
- Systeme werden vorab geprüft
- Dokumentation und Stromlaufpläne erhältlich
- Anschlussfertige Auslieferung
- Bei unseren HW/UP-Kombi-, Hohlwand-, Unterputz- und Aufputz-Kleinverteilern möglich
- Ausbau mit hochwertigen Marken-Komponenten

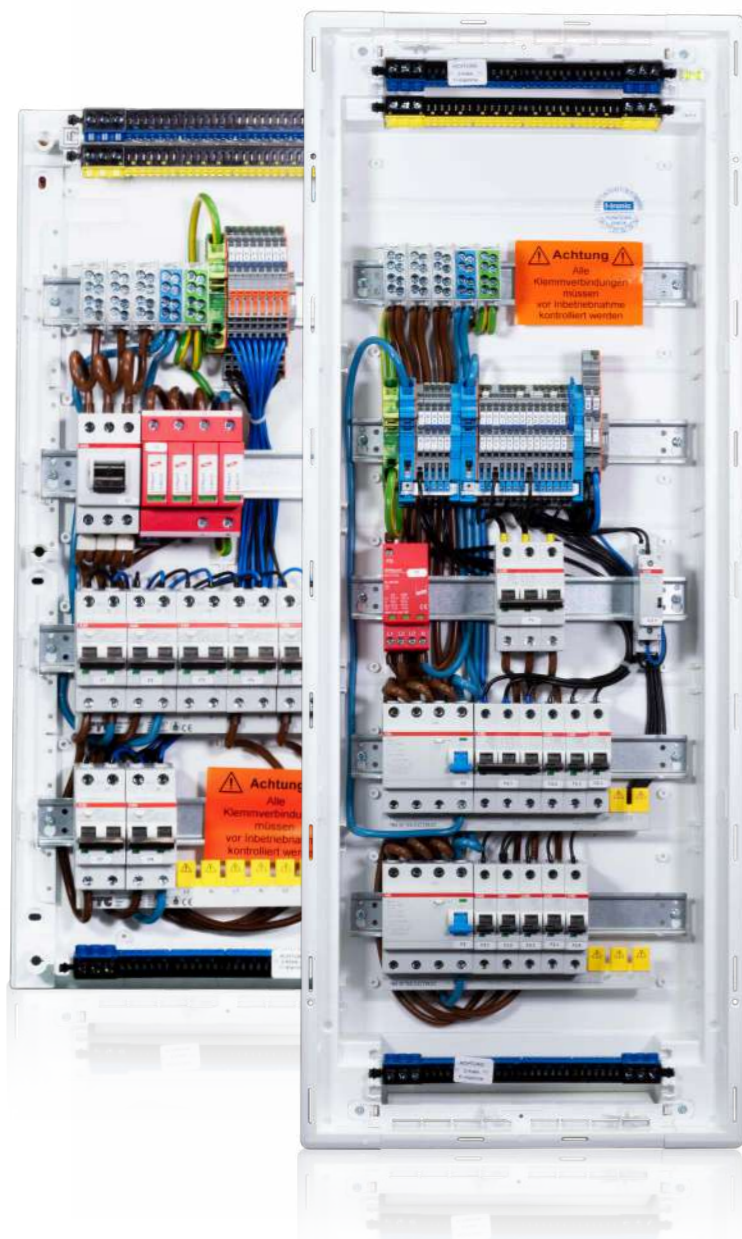

Optimierter Ablauf

Die 2-Stufen-Lieferform

- Auslieferung der Verteilerkomponenten in zwei Schritten
- Zuerst werden die Mauerkästen und dann das Innenleben/Trägergerüst mit Tür und Rahmen geliefert
- Schützt den Installateur vor Diebstahl der teuren Komponenten im Innenleben, da das Innenleben erst kurz vor Anschluss installiert wird
- Material wird zum optimalen Zeitpunkt der Montage geliefert
- Keine unnötige Lagerhaltung beim Installateur



Die Experts Projektierung vom Profi

Unser Zählerschrank-Projektteam besteht aus einer Vielzahl an qualifizierten, kompetenten Elektroinstallateuren. Dadurch werden Sie bestens beraten - direkt vom Profi. Die hohe Expertise des Teams gewährleistet eine persönliche und optimale Beratung bei der Planung Ihres Projekts. Die Kontaktdaten unseres Experts-Teams finden Sie auf Seite 165.

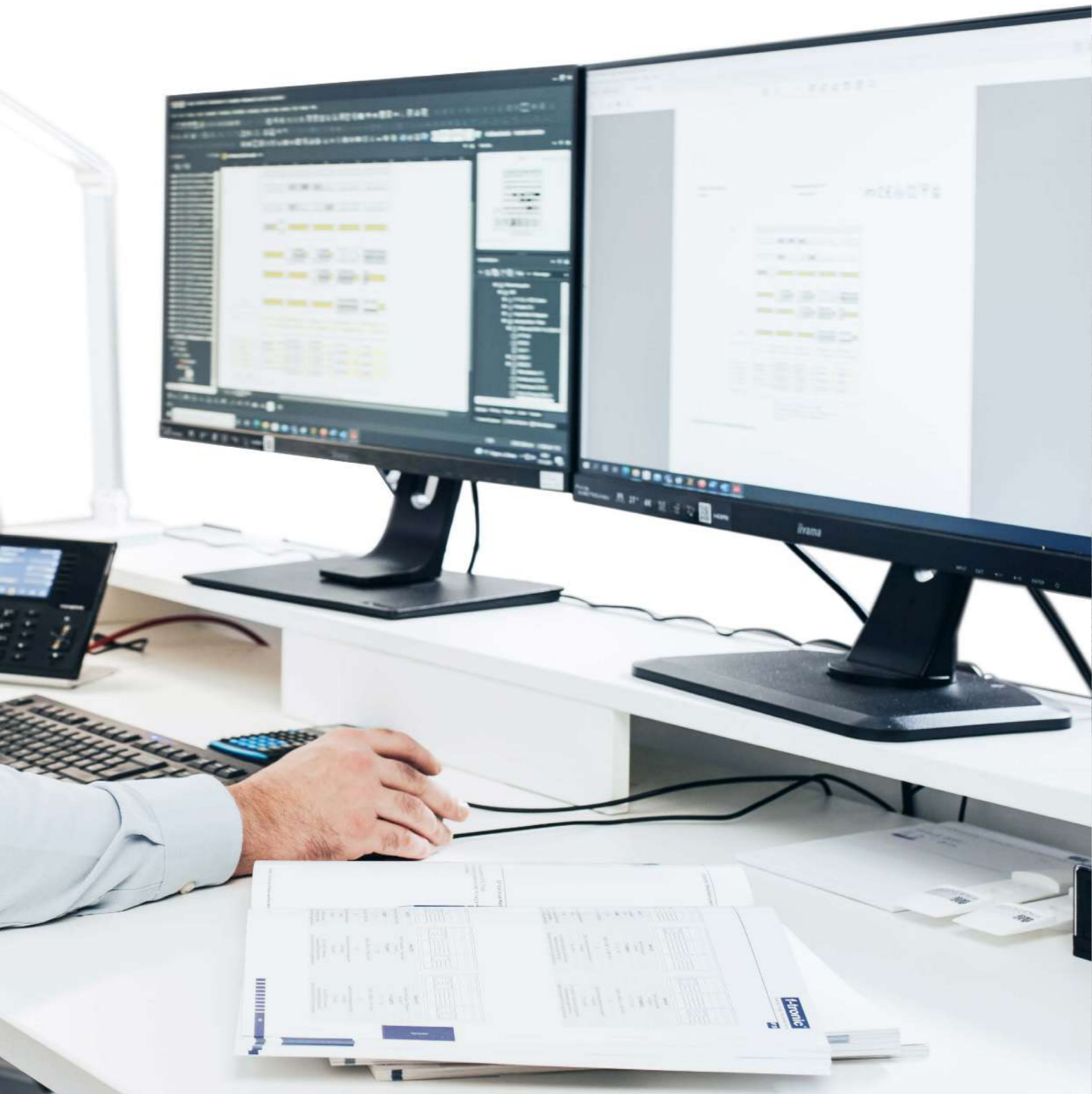

Zeichenerklärung



Aufputz

Produkte mit dieser Kennzeichnung eignen sich zur Aufputz-Montage.



CE-Kennzeichnung

Damit erklärt der Hersteller, Inverkehrbringer oder EU-Bevollmächtigte gemäß EU-Verordnung 765/2008, dass das Produkt den geltenden Anforderungen genügt, die in den Harmonisierungsrechtsvorschriften der Gemeinschaft über ihre Anbringung festgelegt sind.



VDE

Das VDE-Zeichen dokumentiert die Sicherheit und Normenkonformität eines elektrotechnischen Erzeugnisses hinsichtlich elektrischer, mechanischer, thermischer, toxischer und sonstiger Gefährdungen. Es wird ausschließlich vom VDE Prüf- und Zertifizierungsinstitut vergeben.



Glühdraht geprüfte Produkte

Die Glühdrahtprüfung ist eine Prüfung von Kunststoffplatten oder -bauteilen auf Entflammbarkeit. Dabei wird der Prüfkörper in einem definierten Zeitintervall punktuell einer hohen Temperaturbelastung ausgesetzt. Bei dieser Prüfung werden die Dauer bis zur Entzündung, die Dauer bis zum Erlöschen, die Glühdrahtentzündungstemperatur (GWIT) bzw. die Glühdrahtentflammbarkeitszahl (GWFI) als Werkstoffkenngrößen ermittelt, die zur Bauteilbewertung herangezogen werden. Dabei berührt der auf eine bestimmte Temperatur vorgeheizte Glühdraht den Prüfkörper für eine Zeitdauer von 30s.



IP Klassifizierung

Schutzarten nach den nationalen und internationalen Normen DIN EN 60529 / DIN VDE 0470 Teil 1 bzw. ISO 20653 bezeichnen die Art des Schutzes in den unterschiedlichen IP Klassen. Die erste Kennziffer bzw. Ziffern-/Buchstaben-Kombination steht für den Schutzgrad des Gehäuses gegen Berührung. Gleichzeitig gibt diese Kennziffer Auskunft über den Schutz gegen Fremdkörper.

Anfrage für Zählerschrankanlagen

Name und Anschrift

Bauvorhaben / Kommission

EVU / Ort / PLZ

Telefon / Fax

E-Mail

Name / Ort
Elektrofachgroßhändler

Ansprechpartner EGH

1 Bauhöhe 1100 mm 1400 mm

2 Typ eHZ _____ Anzahl 3.HZ _____ Anzahl

3 Ausstattung

SLS Ja _____ Ampere
 Nein

Überspannungsschutz ohne mit äußerem Blitzschutz ohne äußeren Blitzschutz

Verteilerfeld Ja _____ Anzahl
 Nein

APZ-Platz ohne im Verteilerfeld im Multimediafeld

Multimediafeld Ja _____ Anzahl
 Nein

TRE-/ TSG-Feld Ja _____ Anzahl
 Nein

Sonstiges, Zubehör oder
Skizze

Anzahl Schränke

Register nach Artikelnummer

Table with 4 columns: Art.-Nr., Typ, Seite, Art.-Nr., Typ, Seite. Lists various technical components like E16-HSP, Z316-HSS, NHV3, etc., with their corresponding page numbers.

Register nach Artikelnummer

Table with 4 columns: Art.-Nr., Typ, Seite, Art.-Nr., Typ, Seite. Lists various technical components like EHZ52APZ-0035-TIEHZ, ZE116APZ-0063-TIEHZ, etc., with their corresponding page numbers.

Register nach Typ

Table with columns: Typ, Art.-Nr., S., Typ, Art.-Nr., S., Typ, Art.-Nr., S. Lists various electronic components and their specifications.

Register nach Typ

Table with columns: Typ, Art.-Nr., S., Typ, Art.-Nr., S., Typ, Art.-Nr., S. Lists various electronic components and their specifications.

Impressum: © f-tronic GmbH 2022. Quellenangaben für Bilder: © f-tronic® GmbH, © Fotolia, © stock.adobe.com. © Michael Sapryhin - stock.adobe.com (S. 4) ... Design und Layout: f-tronic® GmbH Tech. Irrtum und Druckfehler vorbehalten ... Katalog Stand: 01.2023

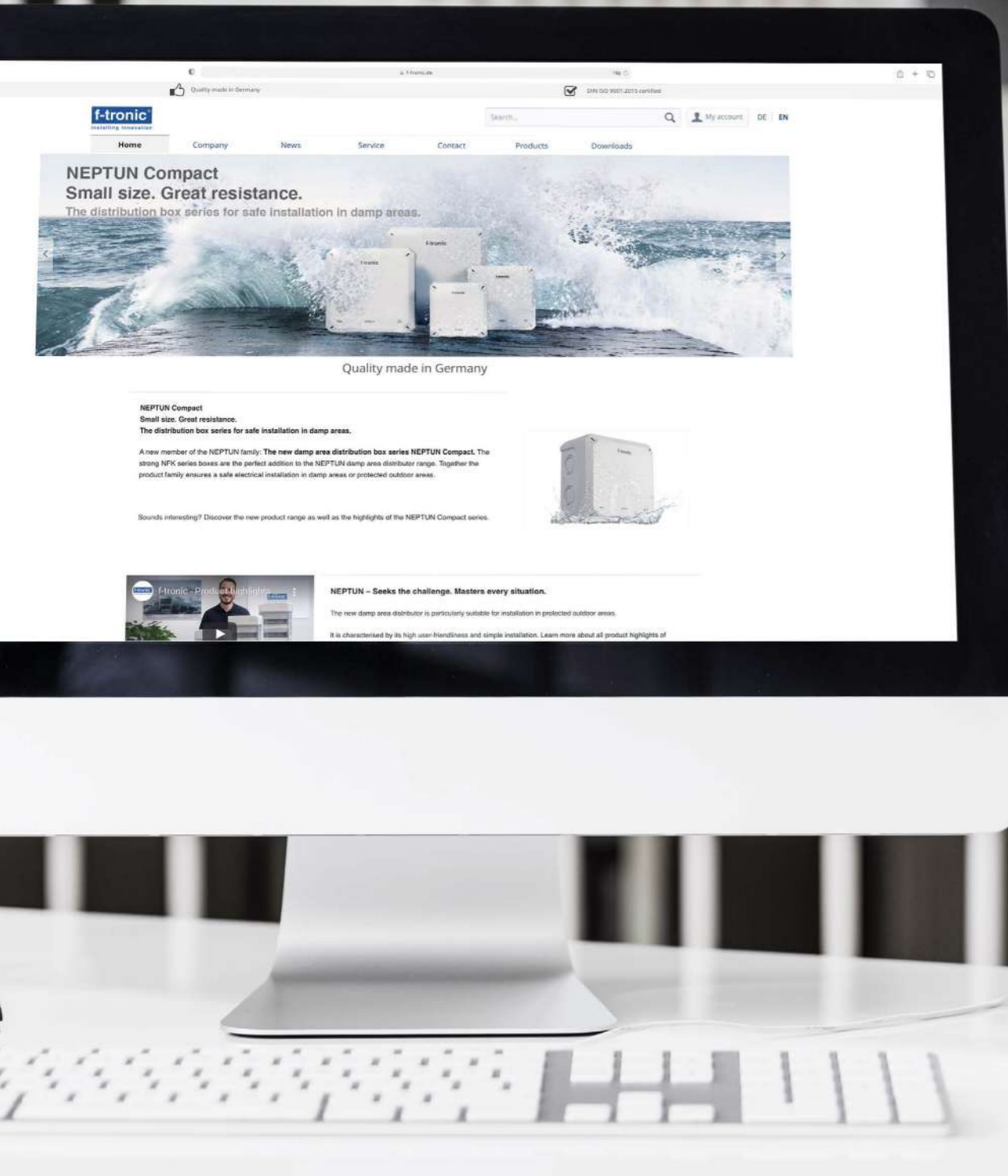

Lassen Sie sich elektrisieren!
Erfahren Sie mehr über **f-tronic®** und unsere Produkte.

Kontakt f-tronic®



Sie benötigen individuelle Beratung?

Unser kompetentes Team steht Ihnen gerne zur Verfügung.

Tel.:+49 6893 9483-0

Zu Ihrem Ansprechpartner:

Weitere Informationen unter: **www.f-tronic.de**

f-tronic®



f-tronic® GmbH
Zum Gerlen 21–25
D-66131 Saarbrücken
Telefon +49 6893 9483-0
Fax +49 6893 9483-94
info@f-tronic.de

Katalog Stand: 01.2023
Art.-Nr.: 9950097
Layout und Gestaltung
f-tronic® GmbH

Hinweis: Technische Änderungen der Produkte sowie Änderungen im Inhalt dieses Dokumentes behalten wir uns jederzeit ohne Vorankündigung vor. Bei Bestellungen sind die jeweiligen Beschaffenheiten maßgebend. **f-tronic**® übernimmt keinerlei Verantwortung für eventuelle Fehler oder Unvollständigkeiten in diesem Dokument. Wir behalten uns alle Rechte an diesem Dokument und den darin enthaltenen Gegenständen und Abbildungen vor. Vervielfältigung, oder Verwertung seines Inhaltes ist ohne vorherige schriftliche Zustimmung durch **f-tronic**® verboten.

Copyright © 2022 **f-tronic**®
Alle Rechte vorbehalten